

# CA ARCserve® Backup for Windows

管理指南

r16



本文件包含內嵌說明系統與文件 (以下稱爲「文件」) 僅供您參考之用，且 CA 得隨時予以變更或撤銷。

未經 CA 事先書面同意，任何人不得對本「文件」之任何部份或全部內容進行影印、傳閱、再製、公開、修改或複製。此「文件」爲 CA 之機密與專屬資訊，您不得予以洩漏或用於任何其他用途，除非 (i) 您與 CA 已另立協議管理與本「文件」相關之 CA 軟體之使用；或 (ii) 與 CA 另立保密協議同意使用之用途。

即便上述，若您爲「文件」中所列軟體產品之授權使用者，則可列印或提供合理份數之「文件」複本，供您以及您的員工內部用於與該軟體相關之用途，但每份再製複本均須附上所有 CA 的版權聲明與說明。

列印或提供「文件」複本之權利僅限於軟體的相關授權有效期間。如果該授權因任何原因而終止，您有責任向 CA 以書面證明該「文件」的所有複本與部份複本均已經交還 CA 或銷毀。

在相關法律許可的情況下，CA 係依「現狀」提供本文件且不做任何形式之保證，其包括但不限於任何針對商品適銷性、適用於特定目的或不侵權的暗示保證。在任何情況下，CA 對於您或任何第三方由於使用本文件而引起的直接、間接損失或傷害，其包括但不限於利潤損失、投資損失、業務中斷、商譽損失或資料遺失，即使 CA 已被明確告知此類損失或損害的可能性，CA 均毋須負責。

「文件」中提及之任何軟體產品的使用均須遵守相關授權協議之規定，本聲明中任何條款均不得將其修改之。

此「文件」的製造商爲 CA。

僅授與「有限權利」。美國政府對其之使用、複製或公開皆受 FAR 條款 12.212，52.227-14 與 52.227-19(c)(1) - (2) 與 DFARS 條款 252.227-7014(b)(3) 中所設之相關條款或其後續條約之限制。

Copyright © 2011 CA. All rights reserved. 本文提及的所有商標、商品名稱、服務標章和公司標誌均爲相關公司所有。

## CA Technologies 產品參考資料

本文件參考下列 CA Technologies 產品：

- BrightStor® Enterprise Backup
- CA Antivirus
- CA ARCserve® Assured Recovery™
- CA ARCserve® Backup Agent for Advantage™ Ingres®
- CA ARCserve® Backup Agent for Novell Open Enterprise Server for Linux
- CA ARCserve® Backup Agent for Open Files on Windows
- CA ARCserve® Backup Client Agent for FreeBSD
- CA ARCserve® Backup Client Agent for Linux
- CA ARCserve® Backup Client Agent for Mainframe Linux
- CA ARCserve® Backup Client Agent for UNIX
- CA ARCserve® Backup Client Agent for Windows
- CA ARCserve® Backup Enterprise Option for AS/400
- CA ARCserve® Backup Enterprise Option for Open VMS
- CA ARCserve® Backup for Linux Enterprise Option for SAP R/3 for Oracle
- CA ARCserve® Backup for Microsoft Windows Essential Business Server
- CA ARCserve® Backup for UNIX Enterprise Option for SAP R/3 for Oracle
- CA ARCserve® Backup for Windows
- CA ARCserve® Backup for Windows Agent for IBM Informix
- CA ARCserve® Backup for Windows Agent for Lotus Domino
- CA ARCserve® Backup for Windows Agent for Microsoft Exchange Server
- CA ARCserve® Backup for Windows Agent for Microsoft SharePoint Server
- CA ARCserve® Backup for Windows Agent for Microsoft SQL Server
- CA ARCserve® Backup for Windows Agent for Oracle
- CA ARCserve® Backup for Windows Agent for Sybase
- CA ARCserve® Backup for Windows Agent for Virtual Machines

- CA ARCserve® Backup for Windows Disaster Recovery Option
- CA ARCserve® Backup for Windows Enterprise Module
- CA ARCserve® Backup for Windows Enterprise Option for IBM 3494
- CA ARCserve® Backup for Windows Enterprise Option for SAP R/3 for Oracle
- CA ARCserve® Backup for Windows Enterprise Option for StorageTek ACSLS
- CA ARCserve® Backup for Windows Image Option
- CA ARCserve® Backup for Windows Microsoft Volume Shadow Copy Service
- CA ARCserve® Backup for Windows NDMP NAS Option
- CA ARCserve® Backup for Windows Storage Area Network (SAN) Option
- CA ARCserve® Backup for Windows Tape Library Option
- CA ARCserve® Backup Patch Manager
- CA ARCserve® Backup UNIX and Linux Data Mover
- CA ARCserve® Central Host-Based VM Backup
- CA ARCserve® Central Protection Manager
- CA ARCserve® Central Reporting
- CA ARCserve® Central Virtual Standby
- CA ARCserve® D2D
- CA ARCserve® D2D On Demand
- CA ARCserve® High Availability
- CA ARCserve™ Replication
- CA VM:Tape for z/VM
- CA 1® Tape Management
- Common Services™
- eTrust® Firewall
- Unicenter® Network and Systems Management
- Unicenter® Software Delivery
- Unicenter® VM:Operator®



## 連絡技術支援

如需線上技術協助及完整的地址清單、主要服務時間以及電話號碼，請洽「技術支援」，網址為：<http://www.ca.com/worldwide>。

## 文件變更

下列是本文件自上次發行之後所進行的文件更新：

- 品牌重訂為 CA Technologies。
- 已新增下列章節，說明此版本中包含的新功能：
  - [封存資料](#) (位於 p. 355)。
  - [備份與復原 CA ARCserve D2D 資料](#) (位於 p. 809)。
  - [使用合成完整備份方式](#) (位於 p. 839)。
- 已在〈管理裝置和媒體〉中新增〈[如何管理雲端儲存](#) (位於 p. 483)〉以包含如何儲存備份資料到雲端儲存的相關資訊。
- 已更新〈[輪換配置類型](#) (位於 p. 126)〉以包含 [啓用合成完整備份] 選項的相關資訊。
- 已更新〈[備份管理員](#) (位於 p. 141)〉以包含為「正常」或「刪除重複」備份選取 [啓用合成完整備份] 選項的相關資訊。
- 已更新〈[備份管理員啓動索引標籤上的選項](#) (位於 p. 143)〉以包含 [啓用合成完整備份] 選項的相關資訊。
- 已更新〈[備份工作排程與輪換](#) (位於 p. 155)〉以包含 [合成完整 (保留封存位元)] 與 [合成完整 (清除封存位元)] 備份方法的相關資訊。
- 已更新〈[建立重複備份工作](#) (位於 p. 197)〉以包含可用備份工作清單中 [合成完整] 選項的相關資訊。
- 已更新〈[自訂排程](#) (位於 p. 320)〉以包含 [附加天數] 選項的相關資訊。
- [已新增〈將虛擬叢集登錄為 CA ARCserve Backup 網域成員伺服器](#) (位於 p. 592)〉，說明 [伺服器配置精靈] 所提供的新功能。
- 已更新為包含使用者意見反應、增強、修正和其他小變更，以協助改善產品的可用性與對產品或說明文件本身的瞭解。

# 目錄

---

<b>第 1 章：CA ARCserve Backup 簡介</b>	<b>25</b>
簡介.....	25
CA ARCserve Backup 功能.....	25
如何存取 CA ARCserve Backup 管理員、精靈與公用程式.....	27
CA ARCserve Backup 公用程式.....	32
CA ARCserve Backup 命令行公用程式.....	38
CA ARCserve Backup 安全性.....	38
企業層級密碼管理公用程式.....	41
CA ARCserve Backup 企業模組.....	41
如何保護虛擬機器環境.....	42
備份和還原作業如何在 64 位元 Windows 平台上運作.....	42
使用 CA ARCserve Backup 說明文件.....	43
下載總目錄.....	44
配置說明文件位置.....	45
<b>第 2 章：使用 CA ARCserve Backup 保護資料</b>	<b>47</b>
CA ARCserve Backup 元件.....	48
中央管理.....	49
中央工作管理.....	51
中央工作監控.....	52
中央資料庫管理.....	53
中央記錄.....	54
中央報告.....	55
中央警示管理.....	55
中央 ARCserve Server 管理.....	56
中央裝置管理.....	56
中央授權管理.....	57
中央工作歷程.....	59
使用快速搜尋尋找資訊.....	81
密碼管理的運作方式.....	84
變更工作階段/加密密碼.....	85

---

啓用密碼管理 .....	86
使用者設定檔管理的運作方式 .....	86
角色與權限 .....	88
Windows 使用者驗證的運作方式 .....	94
配置 Windows 安全性設定選項 .....	95
開啓管理員或管理員主控台 .....	95
登入 CA ARCserve Backup .....	97
新增 Windows 使用者 .....	99
新增 CA ARCserve Backup 使用者 .....	100
從首頁變更密碼 .....	100
修改 Windows 使用者內容 .....	101
修改 CA ARCserve Backup 使用者內容 .....	101
刪除使用者 .....	102
新增使用者至角色 .....	103
移除角色的使用者 .....	103
使用稽核日誌 .....	104
建立稽核日誌報告 .....	108
CA ARCserve Backup 使用多重資料流處理備份資料的方式 .....	109
多重資料流支援的工作 .....	111
本機備份工作的多重資料流支援 .....	112
CA ARCserve Backup 使用多工處理備份資料的方式 .....	112
多工支援的工作 .....	115
CA ARCserve Backup 保護資料的方式 .....	115
加密和解密 .....	116
聯邦資訊處理標準 (FIPS) .....	116
CA ARCserve Backup 與 FIPS 相容性 .....	117
CA ARCserve Backup Data Encryption .....	118
有效的媒體管理 .....	121
使用裝置精靈配置裝置 .....	122
配置裝置群組 .....	123
備份及還原資料 .....	124
備份需求規劃 .....	124
新增電腦至慣用的共用/機器樹狀目錄中 .....	125
備份媒體輪換與排程選項 .....	126
預先檢查您的備份 .....	131
啓動 CA ARCserve D2D .....	133

---

啓動 CA ARCserve Replication .....	135
----------------------------------	-----

## **第 3 章：備份資料** **137**

CA ARCserve Backup 如何讓您備份資料 .....	137
指定本機備份選項 .....	138
提交備份工作.....	140
備份管理員 .....	141
備份管理員啓動索引標籤上的選項 .....	143
如何使用傳統檢視與群組檢視指定來源資料 .....	144
備份管理員目標選項 .....	153
備份工作排程與輪換 .....	155
UNIX 與 Linux 代理程式的本機備份選項.....	155
全域備份選項.....	156
備份管理員警示選項 .....	157
備份管理員媒體匯出選項 .....	158
備份管理員進階選項 .....	159
備份管理員加密/壓縮選項 .....	162
備份管理員磁碟區陰影複製服務選項 .....	165
備份管理員備份媒體選項 .....	166
備份管理員驗證選項 .....	169
備份管理員作業選項 .....	170
備份管理員前置/後置選項 .....	174
備份管理員代理程式選項 .....	176
備份管理員工作日誌選項 .....	186
備份管理員病毒選項 .....	186
CA ARCserve Backup 不會備份的檔案與物件 .....	187
在備份中略過或包含資料庫檔案 .....	189
啓用 CA ARCserve Backup 以在遠端電腦上管理開啓檔案.....	191
多工工作選項.....	191
指定多工選項 .....	192
工作狀態管理員監控多工工作的方法 .....	192
驗證多工資料完整性 .....	193
在 Microsoft Exchange 備份工作中使用多工 .....	194
指定多重資料流選項 .....	194
整個節點的備份 .....	195
備份包含資料庫檔案的整個節點 .....	195

建立重複備份工作 .....	197
跨工作的重複來源檢查 .....	199
備份遠端伺服器 .....	199
提交靜態備份工作 .....	201
備份分段方式 .....	203
備份至磁碟至磁帶如何運作 .....	204
使用磁帶分段管理備份資料的方法 .....	231
封存分段方式 .....	242
封存磁碟分段 .....	242
封存磁帶分段 .....	244
在單一工作中備份多部資料移動器伺服器 .....	247
在單一工作中備份多部資料移動器伺服器 .....	249
在單一工作中使用分段備份多部資料移動器伺服器 .....	252
災難修復 .....	256

## **第 4 章：還原資料** **257**

還原管理員 .....	257
尋找要還原的檔案的方法 .....	258
CA ARCserve Backup 如何讓您在還原管理員中瀏覽大量項目 .....	261
複製備份工作階段 .....	264
智慧型還原 .....	264
匯出依查詢進行還原的結果，並在試算表中檢視結果 .....	265
在 UNIX 和 Linux 平台上依查詢還原資料 .....	266
還原管理員標記 .....	267
還原管理員位置選項 .....	269
還原工作排程 .....	269
在 Windows Server 2008 系統上指定以管理員的身分執行 .....	270
全域還原選項 .....	271
還原管理員備份媒體選項 .....	271
還原管理員目標選項 .....	272
還原管理員作業選項 .....	274
還原管理員前置/後置選項 .....	275
還原管理員工作日誌選項 .....	276
還原管理員病毒選項 .....	276
還原管理員警示選項 .....	277
系統狀態還原選項 .....	278

還原資料案例.....	280
還原使用分段備份的資料 .....	280
不使用災難復原選項還原系統上的遠端代理程式 .....	281
還原 CA ARCserve Backup 成員伺服器而無需使用災難復原選購程式 .....	283
最佳實務作法 - 如何在使用災難復原選購程式的情況下，將獨立式伺服器從災難中復原 .....	285
最佳實務作法 - 如何在不使用災難復原選購程式的情況下將 CA ARCserve Backup 伺服器從災難中復原 .....	286
如何從雲端儲存還原資料 .....	300

## **第 5 章：自訂工作 301**

工作自訂方法.....	301
動態工作封裝 .....	302
靜態工作封裝 .....	306
將使用傳統檢視的已提交工作轉換成群組檢視 .....	307
輪換配置 .....	309
在檔案系統裝置上管理 GFS 輪換的方法 .....	310
指定媒體集區 .....	314
備份方式選項 .....	314
工作篩選器如何運作 .....	314
篩選器選項 .....	316
篩選器類型 .....	317
排程自訂工作 .....	319
自訂排程 .....	320
可以使用工作狀態管理執行的任務 .....	321
修改擱置的資料移轉工作 .....	322
更新多個工作 .....	324
使用工作佇列索引標籤管理工作的方法 .....	325
使用活動日誌檢視工作詳細資訊 .....	331
磁帶日誌索引標籤 .....	336
工作詳細資訊索引標籤 .....	336
工作日誌索引標籤 .....	336
儲存代理程式與儲存節點資訊的運作方式 .....	337
使用來源樹狀目錄新增、匯入與匯出電腦 .....	337
使用 .csv 與 .txt 檔案新增多個代理程式與節點 .....	341
將多個代理程式與節點匯出至文字檔 .....	342

依代理程式類型篩選節點 .....	343
修改代理程式與節點的 IP 位址或主機名稱 .....	344
從來源樹狀目錄中刪除代理程式與節點 .....	345
使用工作排程器精靈排程工作的方法 .....	345
工作指令碼 .....	346
建立工作指令碼 .....	347
使用指令碼執行工作 .....	347
工作範本 .....	348
建立自訂工作範本 .....	348
儲存工作範本 .....	349
開啓工作範本 .....	350
Windows-powered NAS 和 Storage Server 2003 裝置配置 .....	350
透過 Windows-powered NAS 裝置存取 CA ARCserve Backup .....	351
CA ARCserve Backup 與 Windows-powered NAS 裝置配置 .....	351
雲端儲存的掃描工作 .....	353
合併工作至雲端儲存 .....	354
CA ARCserve Backup 如何從雲端儲存清除資料 .....	354

## **第 6 章：封存資料** **355**

CA ARCserve Backup 封存資料方式的概觀 .....	355
提交封存工作 .....	355
封存管理員 .....	357
封存管理員啓動索引標籤上的選項 .....	358
如何使用傳統檢視與群組檢視指定來源資料以供封存 .....	359
封存工作排程 .....	360
封存管理員原則索引標籤上的選項 .....	360
封存管理員目標索引標籤上的選項 .....	362
封存全域選項 .....	363
封存管理員媒體選項 .....	364
封存管理員作業選項 .....	366
封存管理員前置/後置選項 .....	368
封存管理員工作日誌選項 .....	370
封存管理員病毒選項 .....	371
封存管理員警示選項 .....	371
封存管理員進階選項 .....	373
備份管理員加密/壓縮選項 .....	374



---

## 第 7 章：管理裝置與媒體

377

裝置管理工具.....	377
磁帶櫃配置 .....	377
RAID 裝置配置選項.....	383
虛擬媒體櫃配置選項 .....	384
使用抽換式儲存裝置管理來控制裝置 .....	385
使用企業模組配置配置裝置 .....	386
裝置配置 .....	387
裝置管理員 .....	400
維護任務 .....	401
排程裝置管理工作 .....	409
媒體櫃的裝置管理功能.....	409
配置 VTL 做為 CA ARCserve Backup VTL .....	424
移動媒體 .....	426
使用裝置管理員配置裝置群組.....	426
通用序列匯流排 (USB) 儲存裝置 .....	430
備份抽換式磁碟機的先決條件.....	431
篩選媒體櫃 .....	432
抽換式磁碟機支援 .....	433
CA ARCserve Backup 如何支援單寫多讀 (WORM) 媒體 .....	434
DLTSage 錯誤處理 .....	436
瞭解 CA ARCserve Backup 如何修復磁帶機的錯誤 .....	440
CA ARCserve Backup 和安全金鑰管理員整合的方式 .....	440
如何確保 CA ARCserve Backup 在單一磁碟機自動載入器中擴展媒體 .....	442
媒體保證 .....	443
不中斷磁碟機清潔如何運作 .....	444
最佳化磁帶使用的方法 .....	445
媒體最佳化 .....	445
移轉期間的彙總 .....	447
媒體集區如何運作 .....	451
儲存集和可用集 .....	453
序號 .....	454
GFS 媒體集區 .....	455
GFS 輪換工作中媒體最佳化.....	456
媒體集區管理員 .....	461
建立媒體集區 .....	461

您如何建立輪換 .....	462
媒體管理管理員 (MM 管理) .....	463
媒體管理與磁帶服務 .....	464
媒體管理管理員術語 .....	464
MM 管理介面 .....	465
MM 管理工具列 .....	465
MM 管理視窗 .....	466
排程物件 .....	467
報告物件 .....	469
在儲存庫物件中尋找媒體 .....	470
狀態物件 .....	470
重設儲存庫處理狀態 .....	470
媒體管理程序如何運作 .....	471
儲存庫管理 .....	472
建立排程 .....	474
修改排程 .....	474
刪除磁帶磁碟區移動排程 .....	475
您如何管理磁帶磁碟區與 VCD .....	475
磁帶磁碟區保留原則 .....	477
插槽詳細資訊與狀態資訊 .....	480
在儲存庫中尋找特定媒體 .....	482
如何管理雲端儲存 .....	483
配置雲端連線 .....	483
建立雲端型裝置 .....	486
瀏覽雲端資料夾 .....	489
格式化雲端型裝置 .....	490
清除雲端型裝置 .....	491
上線和離線的雲端型裝置 .....	492
在雲端型裝置上指定壓縮 .....	492
在分段備份工作中將資料移轉到雲端儲存 .....	493
雲端儲存限制 .....	494

## **第 8 章：管理備份伺服器 495**

CA ARCserve Backup 引擎運作的方法 .....	495
引擎狀態影響 CA ARCserve Backup 作業的方法 .....	496
服務狀態圖示 .....	497

停止與啓動 CA ARCserve Backup 服務 .....	497
CA Antivirus 維護 .....	503
配置 CA ARCserve Backup 引擎 .....	510
工作引擎配置 .....	511
磁帶引擎配置 .....	514
資料庫引擎配置 .....	526
警示配置 .....	530
其他伺服器管理功能 .....	532
修改 CA ARCserve Backup 系統帳戶 .....	532
重新配置節點層指派 .....	533
管理 CA ARCserve Backup 元件授權 .....	535
從伺服器釋放授權 .....	538
配置多張網路卡 .....	538
CA ARCserve Backup 服務、元件和應用程式的驗證層級 .....	539
需要管理權限的 CA ARCserve Backup 服務、元件和應用程式 .....	540
需要最高可用權限的 CA ARCserve Backup 服務、元件和應用程式 .....	546
CA ARCserve Backup 網域 .....	551
使用 ca_auth 指令行公用程式管理網域使用者與群組 .....	552
建立 caroot 相等身分 .....	552
使用工作狀態管理員管理多個網域的方法 .....	553
在 ARCserve 網域中變更電腦名稱的方法 .....	556
利用使用者設定檔公用程式管理使用者設定檔 .....	568
利用使用者設定檔公用程式新增使用者 .....	568
利用使用者設定檔公用程式刪除使用者 .....	569
利用使用者設定檔公用程式變更使用者密碼 .....	570
利用使用者設定檔公用程式將角色指派給使用者 .....	570
利用使用者設定檔公用程式暫停使用者 .....	571
還原 CA ARCserve Backup 工作佇列 .....	571
使用伺服器配置精靈管理 ARCserve 伺服器 .....	574
可以使用伺服器配置精靈執行的任務 .....	576
CA ARCserve Backup 網域中的資料移轉限制 .....	577
啓動 [伺服器配置精靈] .....	579
將成員伺服器升級為主要伺服器 .....	580
將主要伺服器或獨立式伺服器降級為成員伺服器 .....	583
將成員伺服器移至不同的 CA ARCserve Backup 網域 .....	587
變更 CA ARCserve Backup 網域管理員 (caroot) 帳戶的密碼 .....	588

修復 CA ARCserve Backup 設定 .....	589
修復主要伺服器上的 ARCserve 資料庫連線 .....	591
修復成員伺服器上的 ARCserve 資料庫連線 .....	592
將虛擬叢集登錄為 CA ARCserve Backup 網域成員伺服器。 .....	592
CA ARCserve Backup 如何保護網域控制站伺服器中的 Active Directory 資料 .....	594
備份 Active Directory .....	597
還原 Active Directory 物件 .....	598
在 Active Directory 復原之後 Microsoft Exchange Server 2010 信箱顯示為舊版信箱 .....	604
在 Active Directory 復原之後重設 Microsoft Exchange Server 使用者密碼 .....	604
安裝與解除安裝以 CA ARCserve Backup 伺服器為基礎的選購程式 .....	605
CA ARCserve Backup 代理程式部署 .....	606
使用自動升級將代理程式部署至遠端主機 .....	610
使用自訂部署將代理程式部署至遠端主機 .....	613
使用虛擬機器部署將代理程式部署至 VM .....	616
搜索配置 .....	619
搜索服務如何偵測其他電腦 .....	620
IP 子網路/Windows 網域搜索 .....	622
啟用使用 TCP/IP 子網路搜查的搜索 .....	623
SAN 選購程式的搜索配置 .....	626
使用非預設 IP 位址搜索「用戶端代理程式系統」 .....	626
CA ARCserve Backup 維護通知 .....	627
停用維護通知訊息 .....	629
啟用維護通知訊息 .....	630
套用 CA ARCserve Backup 元件授權 .....	631
管理防火牆 .....	633
允許 CA ARCserve Backup 服務與應用程式透過 Windows 防火牆通訊 .....	633
配置防火牆以最佳化通訊的方法 .....	633
<b>第 9 章：管理資料庫與報告</b> .....	<b>635</b>
管理資料庫及報告的方法 .....	635
資料庫管理員 .....	636
資料庫檢視 .....	636
啟用媒體集區維護 .....	639
保護 CA ARCserve Backup 資料庫的方法 .....	640
Agent for ARCserve 資料庫 .....	640
資料庫保護工作的運作方式 .....	646

---

備份 CA ARCserve Backup 資料庫的方法 .....	646
修改、建立及提交自訂資料庫保護工作 .....	647
指定 CA ARCserve Backup 資料庫的 Microsoft SQL Server 2008 Express 備份選項 .....	650
指定 CA ARCserve Backup 資料庫的 Microsoft SQL Server 備份選項 .....	652
啓動 CA ARCserve Backup 資料庫保護工作 .....	656
存取需求 .....	657
刪除 CA ARCserve Backup 資料庫保護工作 .....	657
重新建立 CA ARCserve Backup 資料庫保護工作 .....	658
重新初始化 CA ARCserve Backup 資料庫 .....	659
還原 CA ARCserve Backup 資料庫的方法 .....	661
使用 ARCserve 資料庫復原精靈復原 CA ARCserve Backup 資料庫 .....	662
使用 ca_recoverdb 指令復原 CA ARCserve Backup 資料庫 .....	666
指定 Microsoft SQL Server 2008 Express Edition 和 Microsoft SQL Server 資料庫還原選項 .....	669
還原 CA ARCserve Backup 資料庫 (不同網域) .....	680
當代管 ARCserve 資料庫的 SQL Server 執行個體運作不正常時，要如何復原 ARCserve 資料庫 .....	683
ARCserve 資料庫復原精靈的運作方式 .....	683
目錄資料庫的運作方式 .....	684
目錄瀏覽 .....	686
目錄資料庫刪除 .....	686
集中式目錄資料庫的運作方式 .....	687
配置目錄資料庫 .....	687
將 CA ARCserve Backup 目錄資料庫移到不同的位置 .....	688
將 Microsoft SQL Server 作為 CA ARCserve Backup 資料庫使用 .....	692
Microsoft SQL Server 資料庫注意事項 .....	692
遠端資料庫注意事項 .....	693
指定遠端資料庫配置的 ODBC .....	694
計算必要 SQL 連線數目的方式 .....	695
「如何啓用 Microsoft SQL Server 資料庫上的 TCP/IP 通訊」(How to Enable TCP/IP Communication on Microsoft SQL Server Databases) .....	695
資料庫一致性檢查 .....	696
指定 CA ARCserve Backup 資料庫應用程式 .....	696
將 Microsoft SQL Server 配置為 CA ARCserve Backup 資料庫 .....	696
將 CA ARCserve Backup 資料庫移至不同系統或執行個體 .....	698
將 Microsoft SQL Server 2008 Express 配置為 CA ARCserve Backup 資料庫 .....	701
CA ARCserve Backup 日誌與報告 .....	702
活動日誌資料 .....	702

---

磁帶日誌 .....	703
工作日誌 .....	703
報告管理員 .....	703
報告管理員報告 .....	706
自訂報告工作排程 .....	715
使用報告編寫器公用程式建立自訂報告 .....	716
多個 CA ARCserve Backup 伺服器的報告產生 .....	717
CA ARCserve Backup 診斷公用程式 .....	718
診斷公用程式元件 .....	718
配置執行 Windows Vista 和 Windows 7 作業系統的電腦，以和診斷精靈通訊 .....	719
使用快速模式診斷公用程式建立報告 .....	719
使用進階模式診斷公用程式建立報告 .....	720
使用診斷報告管理員檢視報告 .....	721
CA ARCserve Backup 基礎結構視覺化 .....	723
基礎結構視覺化軟體需求 .....	724
基礎結構視覺化作業 .....	724
基礎結構視覺化色彩配置 .....	725
CA ARCserve Backup 基礎結構視覺化檢視 .....	725
基礎結構視覺化和儀表板整合 .....	740

## **第 10 章：使用警示管理員 743**

警示管理員如何運作 .....	743
警示管理員元件 .....	745
設定警示 .....	745
警示管理員配置 .....	747
連接埠選項 .....	747
廣播警示 .....	748
CA Unicenter TNG .....	748
電子郵件通知 .....	750
Windows 事件日誌通知 .....	751
警示管理員呼叫器選項 .....	752
SMTP 通知 .....	753
SNMP 通知 .....	753
問題通知表 .....	754
事件優先順序 .....	754
訊息測試 .....	754

警示活動詳細資訊 .....	755
<b>第 11 章：使用中央代理程式管理來管理代理程式</b>	<b>757</b>
CA ARCserve Backup 中央代理程式管理的運作方式 .....	757
管理代理程式 .....	758
修改代理程式 .....	758
配置代理程式安全性 .....	759
啟動或停止代理程式服務 .....	759
從中央代理程式管理啟動代理程式部署 .....	760
配置代理程式 .....	760
新增電腦 .....	762
新增節點 .....	762
管理代理程式日誌 .....	764
配置 SRM PKI .....	766
配置 SRM 排除路徑 .....	767
配置節點層 .....	768
<b>第 12 章：使用刪除重複</b>	<b>771</b>
重複資料刪除的運作方式 .....	771
如何規劃刪除重複安裝 .....	773
刪除重複作業的考慮事項 .....	774
支援的功能矩陣 .....	775
刪除重複作業的授權需求 .....	777
建立資料刪除重複裝置 .....	777
刪除重複裝置群組配置 .....	780
用於資料刪除重複裝置的裝置指令 .....	780
使用刪除重複功能備份資料 .....	780
具有刪除重複功能的一般備份工作如何運作 .....	781
分段工作與刪除重複作業的搭配運作方式 .....	781
如何備份刪除重複裝置 .....	785
使用全域刪除重複備份資料 .....	792
復原已刪除重複的資料 .....	793
還原刪除重複資料 .....	793
具有刪除重複功能的掃描工作 .....	796
具有刪除重複功能的合併工作 .....	796



刪除重複裝置上的 GFS 輪換工作 .....	796
刪除重複裝置清除 .....	797
將刪除重複備份工作階段刪除 .....	798
刪除重複報告 .....	799

## **第 13 章：實體磁碟和磁碟區的原始備份及還原** **801**

原始備份及還原總覽 .....	801
實體磁碟和磁碟區之原始備份的授權需求 .....	801
原始備份的運作方式 .....	802
支援的功能 .....	802
執行原始備份和還原作業的限制 .....	802
實體磁碟和磁碟區的命名慣例 .....	804
啓用原始備份及還原 .....	805
執行實體磁碟或磁碟區的原始備份 .....	805
備份整個節點 .....	806
原始備份還原 .....	806
以檔案形式還原到替代位置 .....	807
還原到原始位置 .....	807
還原到其他實體磁碟或磁碟區 .....	808

## **第 14 章：備份與復原 CA ARCserve D2D 資料** **809**

CA ARCserve Backup 與 CA ARCserve D2D 整合的方式 .....	810
CA ARCserve Backup 如何處理加密的 CA ARCserve D2D 備份工作階段 .....	811
如何從備份管理員管理 CA ARCserve D2D 伺服器 .....	811
將 CA ARCserve D2D 伺服器指派到 CA ARCserve D2D 伺服器物件中 .....	813
將 CA ARCserve D2D 伺服器指派到 CA ARCserve D2D Proxy 伺服器 .....	814
從 [備份管理員] 來源樹狀目錄刪除 CA ARCserve D2D 伺服器 .....	816
將 CA ARCserve D2D 資料備份到 CA ARCserve Backup 媒體 .....	817
提交包含 CA ARCserve D2D 資料的靜態備份工作 .....	819
提交包含 CA ARCserve D2D 資料的動態備份工作 .....	821
以檔案層級的詳細度復原 CA ARCserve D2D 資料 .....	823
以應用程式層級的詳細度復原 CA ARCserve D2D 資料 .....	825
從原始工作階段復原 CA ARCserve D2D 資料 .....	830
如何管理 CA ARCserve D2D 伺服器 .....	833
從 [備份管理員] 開啓 CA ARCserve D2D 首頁 .....	833



指定 CA ARCserve D2D 備份選項 .....	834
從 CA ARCserve D2D 復原點還原資料 .....	835
從 CA ARCserve D2D 復原點還原檔案與資料夾 .....	837

## **第 15 章：使用合成完整備份 839**

合成完整備份總覽 .....	840
合成完整備份如何運作 .....	841
提交合成完整備份工作 .....	843
為合成完整備份指定合成排程 .....	845
透過輪換配置提交一個 D2D2T 合成完整備份工作 .....	846
透過 GFS 配置提交一個 D2D2T 合成完整備份工作 .....	853
透過自訂排程提交一個 D2D2T 合成完整備份工作 .....	859
在下一個完整備份日執行真實完整備份 .....	864
提交隨選合成完整備份 .....	865
僅掃描合成完整備份工作階段 .....	865
合成完整備份的清除原則與資料庫刪除工作如何運作 .....	866
虛擬工作在合成完整備份中如何運作 .....	866
指定時間還原 .....	867
合成完整備份考慮事項 .....	871
使用合成完整備份 .....	872

## **第 16 章：在儲存區域網路中使用 CA ARCserve Backup 875**

授權儲存區域網路 (SAN) 選購程式的方法 .....	875
SAN 環境 .....	876
CA ARCserve Backup 在 SAN 中的運作方式 .....	876
SAN 中的伺服器管理 .....	878
備份規劃 .....	878
使用此 選購程式的效益 .....	878
詞彙 .....	878
安裝 SAN 選購程式 .....	879
作業系統相容性 .....	879
安裝先決條件 .....	879
SAN 選購程式安裝 .....	881
解除安裝儲存區域網路選購程式 .....	882
使用 SAN 選項 .....	882

儲存區域網路 (SAN) 配置 .....	882
建立共用裝置群組 .....	883
SAN 環境中的資料備份與還原 .....	884
裝置管理 .....	885
媒體管理 .....	885
控制工作執行時期 .....	886
報告與日誌 .....	886
ARCserve 虛擬媒體櫃 .....	887

## 附錄 A：疑難排解 889

登入問題 .....	889
變更 caroot 密碼之後無法登入 .....	889
媒體滿溢時所建立的虛擬工作 .....	891
變更電腦名稱後無法登入 CA ARCserve Backup .....	891
在變更 CA ARCserve Backup 伺服器的 IP 位址後，CA ARCserve Backup 無法進行通訊 .....	892
驗證問題 .....	897
驗證安全性設定 .....	897
受限制的使用者無法存取活動日誌和稽核日誌 .....	899
停止並重新啟動 CAportmapper 服務時發生驗證錯誤 .....	902
雲端連線的憑證問題 .....	902
無法開啓報告編寫器 .....	903
無法從 [報告管理員] 建立報告 .....	904
備份與還原問題 .....	905
工作不安排程啓動 .....	905
無法備份開放檔案 .....	905
復原工作在 Citrix 伺服器上失敗 .....	907
含壓縮及/或加密的本機還原資料備份失敗 .....	907
CA ARCserve Backup 不會根據檔案存取時間還原資料 .....	908
在「目錄服務還原」模式下 GUI 沒有反應 .....	908
變更代理程式電腦的登入憑證後，排定的備份工作失敗 .....	909
在先前於 SFB 工作中備份的來源上執行完整備份 (清除封存位元) 或遞增備份導致資料遺失 .....	910
無法執行隨選合成完整備份 .....	911
還原工作活動日誌錯誤 .....	912
從 [備份管理員] 提交 CA ARCserve D2D 備份工作失敗 .....	913
CA ARCserve Backup 不備份已移動或重新命名的檔案 .....	913

媒體問題 .....	915
備份或還原資料時發生磁帶錯誤 .....	915
CA ARCserve Backup 無法在 X64 平台上偵測 RSM 控制的裝置 .....	917
CA ARCserve Backup 偵測不到清潔磁帶 .....	918
SAN 配置問題 .....	919
沒有共用裝置 .....	919
沒有共用裝置，而磁帶引擎正在執行中 .....	919
共用的裝置顯示成無法取得或離線 .....	920
共用的 IBM 裝置顯示成無法取得或離線 .....	921
備份工作失敗 .....	922
叢集式備份與還原的問題 .....	923
防止工作失敗 .....	923
在遠端機器上備份 MSCS 節點 .....	924
在叢集環境中備份 CA ARCserve Backup 資料庫 .....	926
工作失敗：媒體未裝載 .....	926
其他問題 .....	927
硬體未如預期方式運作 .....	927
搜索服務未正常運作 .....	928
CA ARCserve Backup 伺服器 and 代理程式伺服器無法彼此通訊 .....	929
自動載入器和換帶機顯示為離線 .....	929
目錄資料庫日誌檔佔用大量的磁碟空間 .....	930
無法辨識的儲存庫出現在媒體管理管理員中 .....	932
預設啓用 SRM PKI 警示。 .....	933
工作佇列日誌檔佔用大量的磁碟空間 .....	935

## **附錄 B：在叢集感知環境中使用 CA ARCserve Backup 939**

把 CA ARCserve Backup 安裝到叢集感知的環境中 .....	939
叢集總覽 .....	939
容錯轉移的運作方式 .....	943
資源群組 .....	943
虛擬名稱與虛擬 IP 位址 .....	944
共用磁碟 .....	945
鏡像磁碟 .....	946
仲裁磁碟 .....	946
支援工作容錯轉移的 CA ARCserve Backup HA 伺服器 .....	947
使用 CA ARCserve Backup 保護您的叢集 .....	948

---

MSCS 保護 .....	950
NEC CLUSTERPRO/ExpressCluster 保護 .....	962
<b>附錄 C：搭配使用 JIS2004 Unicode 字元與 CA ARCserve Backup</b>	<b>977</b>
JIS2004 Unicode 字元簡介 .....	977
JIS2004 Unicode 的配置需求 .....	977
支援 JIS2004 Unicode 字元的平台 .....	978
搭配使用 JIS2004 Unicode 字元與 CA ARCserve Backup 時所能執行的工作 .....	978
支援 JIS2004 Unicode 字元的 CA ARCserve Backup 應用程式 .....	979
搭配使用 JIS2004 Unicode 字元與 CA ARCserve Backup 的限制 .....	980
<b>附錄 D：使用 Hyper-V VSS 編寫器保護 Hyper-V 系統</b>	<b>985</b>
使用 Hyper-V VSS 編寫器保護 Hyper-V VM 的概觀 .....	985
Hyper-V VSS 編寫器保護的必備元件 .....	986
配置 CA ARCserve Backup 以偵測 Hyper-V VM .....	987
使用已儲存狀態進行備份的運作方式 .....	988
使用下層磁碟分割快照進行備份的運作方式 .....	988
使用 Hyper-V VSS 編寫器備份 Hyper-V VM .....	988
將資料還原至原始位置 .....	989
<b>詞彙表</b>	<b>993</b>
<b>索引</b>	<b>997</b>

# 第 1 章： CA ARCserve Backup 簡介

---

本節包含以下主題：

[簡介](#) (位於 p. 25)

[CA ARCserve Backup 功能](#) (位於 p. 25)

[使用 CA ARCserve Backup 說明文件](#) (位於 p. 43)

## 簡介

CA ARCserve Backup 是一套完整的分散式儲存管理解決方案，適用於分散式和多平台的環境。此應用程式可透過選用的用戶端代理程式備份和還原您網路上所有機器的資料 (包括執行 Windows、UNIX 與 Linux 的機器)。CA ARCserve Backup 也提供媒體與裝置管理公用程式。

CA ARCserve Backup 可從一個管理主控台進行控制。它支持小型和大型規模的企業環境，這些企業環境可能架構一或多部機器，並且橫跨各種平台及組織。

## CA ARCserve Backup 功能

CA ARCserve Backup 提供網路管理員所需的元件、功能和公用程式，以便取得和主動管理網路備份。

從程式群組選取 [管理員] 圖示，即可啟動 CA ARCserve Backup Manager。第一次啟動「管理員」時，會開啓「首次備份」教學課程。隨後會顯示首頁，但您仍然可以從 [說明] 功能表存取教學課程。從「首頁」中，您可以使用以下導覽功能啟動及存取任何 CA ARCserve Backup 功能：

- **首頁** -- 提供最新消息與支援，可將您連結至可用來協助解決您的電腦問題的工具。此外還提供快速啟動、配置、精靈和公用程式的連結。

- **瀏覽列** -- 可讓您快速獨立存取「管理員」、「精靈」、「公用程式」、最近使用過的畫面、「CA 支援」以及「獲得滿意」(Get Satisfaction)。可在頁面的最左側部份找到此區域。此區域由三個部份組成，即 [內容]、[最近使用過的]、[支援與意見反應] 按鈕。[最近使用過的] 區域的內容會儲存在兩個工作階段之間。除非 [瀏覽列] 已停用，否則 [瀏覽列] 會顯示所有 [管理員] 頁面。您可以從「CA ARCserve Backup 首頁」上的 [檢視] 功能表中選取 [瀏覽列]，來輕鬆顯示或隱藏 [瀏覽列]。若要停用此功能，請選取 [檢視] 然後取消選取 [瀏覽列]。[瀏覽列] 可以固定不動。如果沒有固定不動，它也可以自動隱藏。
- **快速啟動** -- 提供對 CA ARCserve Backup 管理員功能的快速連結。
- **配置** -- 可供存取 [裝置配置]，讓您快速配置伺服器上的備份裝置，也可供存取 SAN 配置。  
從 [配置] 功能表中，您也可以存取 [裝置群組配置]，這可讓您配置裝置群組與分段群組。
- **精靈** -- 簡化最常見的 CA ARCserve Backup 工作。您可以存取裝置精靈、建立開機套件精靈、工作排程器精靈和診斷精靈。
- **公用程式** -- 提供數種公用程式，可用來管理資料庫及媒體。這些公用程式包括「合併」、「掃描」、「比較」、「計數」、「複製」、「清除」、「使用者設定檔」和「報告編寫器」。

## 如何存取 CA ARCserve Backup 管理員、精靈與公用程式

CA ARCserve Backup 管理員、精靈及公用程式提供前端介面，可用來執行保護資料所需的所有功能。您可以在 [管理員主控台] 上從 [瀏覽列] 中存取這些元件。



下列是元件清單、供您從中存取元件的功能表，以及這些元件所執行的功能：

### 快速啟動功能表

- **工作狀態管理員** -- 從 [工作狀態管理員] 視窗監控所有擱置中、已完成和作用中的工作。您可以排程擱置中或已完成的工作、提交新工作、刪除工作和停止作用中的工作。每個已完成的工作都備有日誌資訊。

- **備份管理員** -- 將資料備份到媒體。您可以排程和配置電腦及伺服器的備份工作。每個備份工作的相關資訊 (例如每個檔案的路徑、名稱及使用的媒體) 都記錄在 CA ARCserve Backup 資料庫中。使用「備份管理員」，您可以：
  - 為備份工作指定來源 (您要備份的資料) 與目標 (媒體)。
  - 定義您的備份工作以在執行其他作業系統的電腦上備份資料，例如 UNIX、Linux 與 Windows。
  - 使用在 Windows XP 和 Windows Server 2003 下執行的資料庫代理程式。
- **還原管理員** -- 還原 CA ARCserve Backup 已經備份的資料。使用「還原管理員」，您可以：
  - 尋找已備份檔案的所有版本。
  - 指定還原工作的來源與目標。
  - 定義備份方式和指定備份排程。
  - 為您的資料執行完整或部分還原。
- **伺服器管理** -- 讓您修改 CA ARCserve Backup 系統帳號與管理核心 CA ARCserve Backup 服務：「工作引擎」、「磁帶引擎」與「資料庫引擎」。[配置] 圖示可讓您配置這些服務的任務，包括產生警示和定義訊息記錄。[資料庫引擎] 索引標籤可讓您配置資料庫刪除工作。
- **儀表板** -- 為您的備份基礎結構和儲存資源管理 (SRM) 環境提供快照總覽。如需詳細資訊，請參閱《儀表板使用者指南》。
- **基礎結構視覺化** -- 可為您提供 CA ARCserve Backup 環境的視覺化檢視，讓您得以檢視備份狀態，以及查看伺服器、節點與裝置之間的關聯。

#### 監控與報告功能表

- **工作狀態管理員** -- 從 [工作狀態管理員] 視窗監控所有擱置中、已完成和作用中的工作。您可以排程擱置中或已完成的工作、提交新工作、刪除工作和停止作用中的工作。每個已完成的工作都備有日誌資訊。
- **報告管理員** -- 從 CA ARCserve Backup 資料庫的資料中產生報告。報告種類繁多，其中包括備份排程、媒體錯誤、備份裝置、媒體集區和媒體狀態與原則等相關資訊。



- **報告編寫器** -- 在定義的期間內，根據備份活動建立自訂報告或產生預先定義的報告。
- **儀表板** -- 為您的備份基礎結構和儲存資源管理 (SRM) 環境提供快照總覽。如需詳細資訊，請參閱《儀表板使用者指南》。
- **基礎結構視覺化** -- 可提供 CA ARCserve Backup 環境的視覺化檢視。基礎結構視覺化會以類似於組織圖的階層形式顯示每一部 CA ARCserve Backup 伺服器。迷你地圖功能類似於縮小版的版本檢視，可讓您縮放、平移及反白部分顯示。

### 保護與復原功能表

- **備份管理員** -- 將資料備份到媒體。您可以排程和配置電腦及伺服器的備份工作。每個備份工作的相關資訊 (例如每個檔案的路徑、名稱及使用的媒體) 都記錄在 CA ARCserve Backup 資料庫中。
- **封存管理員** -- 可供您為選取的 Windows、UNIX、Linux 和 MAC 檔案系統資料指定封存排程以及原則。
- **還原管理員** -- 還原由 CA ARCserve Backup 備份的資料。
- **CA ARCserve Replication** -- CA ARCserve Replication 是一套使用非同步即時複寫來提供災難復原功能的資料保護解決方案。此連結將會在您安裝 CA ARCserve Replication 時作用。
- **CA ARCserve D2D** -- CA ARCserve D2D 可提供獨立而輕量型的解決方案，讓您追蹤本機電腦上的區塊層級變更，然後以遞增的形式針對有所變更的區塊進行備份。因此，CA ARCserve D2D 可讓您執行頻繁的備份 (頻率可達每 15 分鐘一次)，進而降低每次遞增備份的大小，並提供更新的備份。CA ARCserve D2D 也可提供還原檔案/資料夾與應用程式的功能，並可從單一備份執行智慧型復原。此連結將會在您安裝 CA ARCserve D2D 時作用。

### 管理功能表

- **伺服器管理** -- 讓您修改 CA ARCserve Backup 系統帳號與管理核心 CA ARCserve Backup 服務：「工作引擎」、「磁帶引擎」與「資料庫引擎」。[配置] 圖示可讓您配置這些服務的任務，包括產生警示和定義訊息記錄。[資料庫引擎] 索引標籤可讓您配置資料庫刪除工作。
- **裝置管理員** -- 顯示儲存裝置與媒體的相關資訊。可讓您變更磁碟的壓縮模式，以及執行壓縮、格式化、清除、退出和繞緊等媒體功能。CA ARCserve Backup 支援各種媒體，包括：4mm、8mm、DLT、QIC、Iomega 的 Zip 或 Jazz 媒體、PD、MO 和 WORM 格式。

- **裝置配置** -- 此工具可讓您配置備份裝置，例如磁帶櫃、RAID 裝置、虛擬媒體櫃、磁碟機式裝置 (如檔案系統裝置) 和刪除重複裝置 (DDD)。它也可讓您啓用或停用抽換式儲存裝置管理 (RSM) 的裝置，以及向主要伺服器登錄及取消登錄 UNIX 和 Linux 資料移動器伺服器。
  - 可支援的裝置數目上限：255 (包含實體裝置、FSD 和 DDD)
  - 可支援的 FSD 和 DDD 數目上限：255 (只有當實體裝置的數目為 0 時)。
- **裝置精靈** -- 顯示主要或獨立式伺服器上已安裝的裝置，並讓您輕鬆地格式化、清除、壓縮和退出儲存媒體。
- **裝置群組配置** -- 此工具可讓您輕鬆在 CA ARCserve Backup 環境中配置裝置群組，並選取您將用來分段資料的群組。
  - 可支援的裝置群組數目上限：128
- **媒體集區管理員** -- 管理、建立和維護媒體的邏輯分組，以便輕鬆識別備份工作，並提高維護排程作業與媒體循環使用的效率。您可以根據特殊的封存需求，設計適合的媒體輪換配置。
- **MM 管理** -- 為您提供將磁帶移動組織到離站儲存位置，以及保護、控制與管理媒體資源所需之工具。

附註：若要使用 [MM 管理]，您必須安裝 [企業模組]。
- **資料庫管理員** -- 顯示 CA ARCserve Backup 資料庫的資訊，例如由 CA ARCserve Backup 處理的工作、CA ARCserve Backup 所使用的媒體以及與 CA ARCserve Backup 一起使用的裝置。
- **警示管理員** -- 使用各種通訊方法向組織中的人員傳送訊息，而訊息內容是關於 CA ARCserve Backup 運作期間所發生的事件。
- **使用者設定檔管理員** -- 讓您指派角色權限給 CA ARCserve Backup 使用者帳戶。
- **代理程式部署** -- 讓您同時在多個遠端主機上安裝及升級一個 CA ARCserve Backup 代理程式集合。
- **中央代理程式管理** -- 可讓您檢視代理程式日誌與事件日誌、配置代理程式選項與安全性資訊、指定代理程式登錄值的偵錯層級、配置節點層及執行代理程式部署。

#### 公用程式功能表

- **工作排程器精靈** -- 以簡單的方式封裝和提交工作，這些工作一般是透過 [命令提示字元] 視窗提交的。除了與 CA ARCserve Backup 相關的指令，事實上您還可以使用此精靈執行任何執行檔。

- **建立開機套件精靈** -- 建立和更新預防性及機器專用的開機套件，以便發生災難時可以快速復原資料。

**附註：** 您的系統必須安裝 CA ARCserve Backup 災難復原選購程式，才能使用 [建立開機套件] 精靈。「CA ARCserve Backup 災難復原選購程式」是另外授權的。

- **診斷精靈** -- 蒐集和封裝各種 CA ARCserve Backup 系統日誌以供疑難排解時使用。

**附註：** 只有當您安裝了診斷公用程式，才會出現診斷精靈。

- **合併公用程式** -- 此選項可讓您取得包含一個或多個備份工作階段的媒體，且合併該媒體的資訊到 CA ARCserve Backup 資料庫。
- **媒體保證 & 掃描公用程式** -- 讓您收集關於媒體備份工作階段的資訊，協助確保在媒體上的工作階段都可還原。
- **比較公用程式** -- 可讓您比較媒體工作階段的內容與電腦上的檔案內容。
- **計數公用程式** -- 可讓您計算機器上的檔案數和目錄數。
- **複製公用程式** -- 讓您將某個位置的檔案複製到其他位置。
- **清除公用程式** -- 可讓您刪除電腦上的檔案和目錄。

### 技術支援

- **網路上的 CA ARCserve Backup** -- 可讓您直接連結至網站以尋找產品資訊。
- **了解支援** -- 可讓您連結至 CA 支援，以進一步了解可用支援方案的資訊。
- **註冊支援** -- 可讓您直接連結至 CA 支援的註冊表單。
- **存取技術支援** -- 可讓您連結至版本特定的支援，以下載軟體、取得最新文件或檢視支援的產品系列。

**附註：** [瀏覽列] 上的 [支援] 按鈕也可連結至此處。

- **意見反應** -- 可供您連結至 [獲得滿意]，讓您提交與產品相關的想法與評論、提出問題、與其他使用者交換秘訣、提報問題與提出好評。

**注意：** [導覽列] 上的 [意見反應] 按鈕也可連結到 ARCserve 意見反應對話方塊的 [獲得滿意]。

### 快速參考

- **Readme** -- 包含對文件與 [說明] 系統的更新與補充。
- **版本摘要** -- 包含新功能與產品增強功能摘要。

### 產品新聞與資訊

如需最即時的產品新聞與資訊，請按一下首頁底部的 Twitter 或 Facebook 連結，然後線上追蹤 CA ARCserve Backup。

### RSS

在畫面底部，RSS 列會捲動以顯示最新的 CA ARCserve Backup 新聞。按一下標題即可直接連結至 ARCserve.com，您可以在此處檢視全文。

您必須要有網際網路存取，才能檢視 RSS 新聞。如果您並未使用 CA ARCserve Backup 網域帳戶進行登入，您可以手動提供憑證。按一下 RSS 列右側的 [重新整理] 按鈕，可存取憑證對話方塊及重新整理新聞摘要。

**附註：**安裝完 CA ARCserve Backup 之後，RSS 列 (預設) 會與 ARCserve.com 進行通訊。如果您不想讓 RSS 列與 ARCserve.com 進行通訊，可以藉由關閉 RSS 列來停止通訊。若要關閉 RSS 列，請從任何 CA ARCserve Backup 管理員按一下 [檢視] 功能表，然後按一下 [新聞列]。

## CA ARCserve Backup 公用程式

CA ARCserve Backup 提供數種公用程式，可供您管理檔案。您可以從首頁上的瀏覽列存取公用程式。下節將說明這些公用程式。

### 合併公用程式

如果您要將檔案還原至不是用來建立該備份的 CA ARCserve Backup 伺服器，或者要移除目前所需 CA ARCserve Backup 資料庫之中的資訊時，就可以使用「合併」公用程式。

[合併] 公用程式可讓您使用包含一或多個備份工作階段的媒體，並將該媒體的資訊合併到 CA ARCserve Backup 資料庫。媒體的資料庫資訊會附加於現有資料庫檔案上。

每次執行備份工作時，CA ARCserve Backup 都會在資料庫中記錄已備份的電腦、目錄、檔案、以及所使用的媒體等相關資訊。如此可讓 CA ARCserve Backup 在您需要還原檔案時找到檔案。根據預設，您只要備份 CA ARCserve Backup 主目錄，便會一併備份這項資料庫資訊。

若擁有備份工作階段的媒體不在 CA ARCserve Backup 資料庫中 (例如，在不同備份伺服器上使用 CA ARCserve Backup 建立備份)，則可以使用 [合併媒體] 選項取得媒體的資訊放入 CA ARCserve Backup 主目錄的資料庫。

### 為何您需要使用合併公用程式？

當您需要還原檔案到不是用來建立該備份的 CA ARCserve Backup 伺服器，則可以使用「合併」公用程式。若想要移除目前所需 CA ARCserve Backup 資料庫之中的資訊，您也可以使用「合併」公用程式。

## 合併公用程式選項

[合併] 公用程式可讓您將媒體中的資訊合併到資料庫。

使用合併公用程式，您可以合併：

- 所有工作階段
- 單一工作階段
- 工作階段範圍，使用下列其中一種範圍：
  - 特定啟動工作階段到特定結束工作階段。
  - 特定啟動工作階段到媒體的結尾處。

### 合併選項：

如果您選擇要合併所有工作階段，必須有順序 1 磁帶才能成功完成這個作業。

如果沒有順序 1 磁帶，系統將會提示您找不到該媒體並要求您繼續 (在插入正確的磁帶後)，或是取消作業。

如果您要從不是順序 1 的磁帶合併工作階段，您只能選擇不要合併所有工作階段，然後指定要包含的工作階段編號或是工作階段範圍。

如果您想合併跨越多個磁帶的工作階段，您必須具有工作階段標頭資訊儲存所在的磁帶。

## 合併公用程式的全域選項

CA ARCserve Backup 提供數種全域合併選項。若要還原 CA ARCserve Backup 資料庫中的詳細工作階段資訊，請使用「合併」公用程式選項。

例如，如果使用 CA ARCserve Backup 在不同的伺服器上建立備份，那麼您可以使用合併公用程式，將媒體資訊放入 CA ARCserve Backup 主目錄的資料庫中。如此可讓您依檔案層級從其他伺服器還原備份的媒體。如果資料庫中的詳細資訊已被刪除，您就可以利用這項功能。預設狀況下，備份後的 30 天，系統會刪除詳細工作資訊，以便節省資料庫空間。您可以在 [伺服器管理管理員] 中設定此配置。

**附註：**依預設，所有新合併工作階段的詳細資訊都會在 CA ARCserve Backup 資料庫中保留一星期 (7 天)，即使這些新合併的工作階段詳細資訊早於刪除保留時間。

可用的通用合併選項如下所示：

- 備份媒體 -- 指定工作的媒體選項，如媒體逾時的時間
- 前置/後置 -- 在還原工作之前及/或之後執行指令或批次檔
- 工作日誌 -- 讓您決定「工作佇列日誌」中所要記錄的詳細程度
- [資料庫](#) (位於 p. 34) -- 指定要記錄工作的相關詳細資訊，或只記錄工作和工作階段層級的詳細資訊即可。
- 警示 -- 傳送作業中之事件的相關訊息

請參閱工作選項，以瞭解如何將這些選項套用至您的工作。

### 合併公用程式 -- 資料庫全域選項

合併公用程式之 [全域選項] 對話方塊中的 [資料庫] 索引標籤，可讓您指定所要合併的詳細資料程度。

- **合併詳細資訊** -- 讓您合併所有詳細資訊，包括工作和工作階段資訊。
- **僅合併工作階段標頭** -- 讓您只合併標頭資訊，例如工作和工作階段資料。

### 媒體保證 & 掃描公用程式

「媒體保證 & 掃描」公用程式可讓您收集媒體備份工作階段的相關資訊。您指定要備份的每一個來源，皆會以個別工作階段儲存於媒體。使用「媒體保證 & 掃描」公用程式可掃描下列工作階段類型：

- 單一工作階段或整個媒體。
- 一個範圍的工作階段，例如：
  - 特定啟動工作階段到特定結束工作階段。
  - 特定啟動工作階段到媒體的結尾處。



掃描工作的結果會顯示於 [工作佇列] 中。如果您嘗試復原 CA ARCserve Backup 伺服器，那麼您可能需要執行這項作業，而且您必須識別 CA ARCserve Backup 資料庫的最新備份，以便進行還原。

如果您想要讓掃描工作為您的媒體內容產生詳細的清單，請使用掃描選項標籤上的 [記錄所有活動] 功能。如果您需要已經備份的檔案清單，您也可以使用「媒體保證 & 掃描」公用程式。

CA ARCserve Backup 提供數種進階掃描選項：

- **備份媒體** -- 指定工作的媒體選項。
- **作業** -- 指定工作的一般選項，例如以 CRC 驗證掃描檔案或啓用資料庫記錄。
- **前置/後置** -- 在工作之前或之後執行指令或批次檔。
- **工作日誌** -- 決定「工作佇列日誌」中要記錄的詳細程度。
- **警示** -- 傳送作業中事件的相關訊息。

## 比較公用程式

比較媒體工作階段的內容與機器上的檔案內容。比較工作的結果會顯示於 [工作佇列] 中。您可以在備份之後使用此選項，以驗證備份作業是否已將所有檔案複製到媒體上，而且沒有發生錯誤。

CA ARCserve Backup 提供數種進階比較選項：

- **備份媒體** -- 指定工作的媒體選項。
- **作業** -- 指定是否要啓用資料庫記錄。
- **前置/後置** -- 在工作之前或之後執行指令或批次檔。
- **工作日誌** -- 決定「工作佇列日誌」中要記錄的詳細程度。
- **警示** -- 傳送作業中事件的相關訊息。

## 計數公用程式

計數公用程式會計算機器上的檔案和目錄數。計數工作的結果會顯示於 [工作佇列] 中。執行複製工作之後，您可以使用此選項驗證複製功能是否已將磁碟上的所有檔案複製到其他磁碟，而且沒有發生錯誤。

CA ARCserve Backup 提供數種進階計數選項：

- **作業** -- 指定是否要啓用資料庫記錄。
- **前置/後置** -- 在工作之前或之後執行指令與批次檔。
- **工作日誌** -- 決定「工作佇列日誌」中要記錄的詳細程度。
- **病毒** -- 計算檔案之前先掃描其中是否包含病毒。
- **警示** -- 傳送作業中事件的相關訊息。

## 複製公用程式

複製公用程式可讓您將某個位置的檔案複製到其他位置。例如，在本機器上執行複製工作，將檔案和目錄儲存到其他即將備份至媒體的機器上。

[複製] 選項會決定在複製作業期間或之後所採取的相關動作：

- **重試** -- 指定重試開啓檔案和檔案共用選項的時機。
- **作業** -- 指定作業選項，以及是否要啓用資料庫記錄。
- **目標** -- 指定 [目錄結構]、[檔案衝突解決方式] 與 [VMS 檔案版本] 的選項。
- **前置/後置** -- 在工作之前或之後執行指令或批次檔。
- **工作日誌** -- 決定「工作佇列日誌」中要記錄的詳細程度。
- **病毒** -- 複製檔案之前，掃描其中是否包含病毒。
- **警示** -- 傳送作業中事件的相關訊息。

## 清除公用程式

清除公用程式可讓您刪除機器上的檔案和目錄。結果會顯示在工作佇列中。

CA ARCserve Backup 提供數種進階清除選項：

- **作業** -- 指定此工作的某些一般選項，例如移除目錄或啓用資料庫記錄。
- **前置/後置** -- 在工作之前或之後執行指令或批次檔。
- **工作日誌** -- 決定「工作佇列日誌」中要記錄的詳細程度。
- **警示** -- 傳送作業中事件的相關訊息。



## 報告編寫器公用程式

在已定義的期間內，根據備份活動建立自訂報告或產生預先定義的報告。您可以指定查詢或篩選報告資料。產生的報告可以在畫面上預覽或列印出來，也可以將報告儲存為 .csv 或 .xml 格式。

## 如何使用 cabatch 指令管理工作

cabatch 公用程式是一種工作管理工具，可以讓您執行下列任務：

- 使用指令行提交及刪除本機或遠端 CA ARCserve Backup 工作佇列中的工作。
- 修改工作佇列中工作的執行時間。
- 使用在 CA ARCserve Backup 管理員中或文字檔案中建立的工作指令碼，該文字檔案是使用 CA ARCserve Backup 主目錄中 cabatch 「工作資訊範本」所建立的。

如需 cabatch 公用程式的詳細資訊，請參閱《*指令行參考指南*》。

## 使用者設定檔公用程式

「使用者設定檔公用程式」可讓管理員管理使用者設定檔，並提供對 CA ARCserve Backup 的存取。

安裝 CA ARCserve Backup 時，依預設會設定 caroot 使用者設定檔，並將管理員群組指定至該設定檔。對於在指定 CA ARCserve Backup 網域內操作的所有 CA ARCserve Backup 功能，「管理員」群組可提供這些功能的完整控制。

利用「使用者設定檔」公用程式，CA ARCserve Backup 伺服器管理員可以執行下列操作：

- 新增使用者。
- 刪除使用者。
- 變更使用者密碼。
- 指定群組使用者。

## CA ARCserve Backup 指令行公用程式

CA ARCserve Backup 提供指令行公用程式，所有由 CA ARCserve Backup 伺服器透過 DOS 提示視窗執行的作業，幾乎都可以使用指令行公用程式啟用直接控制。此公用程式提供另一種方式幾乎存取所有 CA ARCserve Backup 管理員的可用作業。

有關這些指令行公用程式的完整說明及用法，請參閱《*指令行參考指南*》。

## CA ARCserve Backup 安全性

以下小節將為您介紹 CA ARCserve Backup 安全性功能。

本節包含下列主題：

[CA ARCserve Backup 管理員設定檔](#) (位於 p. 38)

[CA ARCserve Backup 相等身份的運作方式](#) (位於 p. 39)

[系統帳戶](#) (位於 p. 39)

[相等身份與系統帳戶](#) (位於 p. 40)

## CA ARCserve Backup 管理員設定檔

CA ARCserve Backup 包含根層次的超級使用者設定檔，此設定檔可提供 CA ARCserve Backup 的完整控制。

當您第一次安裝 CA ARCserve Backup 時，便會設定此設定檔，即「caroot」。您可以在安裝期間設定 caroot 的密碼，也可以稍後使用 ca\_auth 與 authsetup 指令行公用程式來設定。如需這些公用程式的相關資訊，請參閱《*指令行參考指南*》。

caroot 密碼可由任何英數字元與特殊字元組合而成，但不可超過 15 個位元組。總長 15 個位元組的密碼，約等於 7 至 15 個字元。

**重要！** 您不應讓 caroot 的密碼空白。

caroot 使用者設定檔可將存取控制在僅 CA ARCserve Backup 管理員主控台與備份相關功能 (如備份、還原等)。

## CA ARCserve Backup 相等身份的運作方式

[使用者設定檔管理員]可讓您為任何 Windows 帳戶建立 caroot 帳戶的相等身份。此功能可讓您允許具有 Windows 帳戶的使用者登入 CA ARCserve Backup 及存取 CA ARCserve Backup 管理員與公用程式。但若要允許具有 Windows 帳戶的使用者執行 CA ARCserve Backup 命令行公用程式 (如 ca\_backup 與 ca\_restore)，您必須使用 ca\_auth 命令行公用程式，建立 Windows 帳戶的 caroot 相等身份。

**附註：**已透過 ca\_auth 命令行公用程式而獲得 caroot 相等身份的使用者將可執行所有命令行公用程式，但無法登入 CA ARCserve Backup 管理員主控台。

建立相等身份的優點如下：

- **容易使用命令行** -- 建立 Windows 使用者的相等身份後，只要命令行功能需要驗證，該相等身份便會代表已登入的使用者執行隱含登入。此行為可讓使用者無須在每次提交指令時，都輸入使用者名稱和密碼，即可執行命令行公用程式。
- **存取限制** -- 雖然具有 caroot 相等身份的 Windows 使用者帳戶可執行所有 CA ARCserve Backup 命令行公用程式，但 Windows 使用者帳戶無法登入 CA ARCserve Backup 管理員主控台與網域。但您可以使用 [使用者設定檔管理員]，讓 Windows 使用者以其 Windows 使用者帳戶登入資訊來登入 CA ARCserve Backup 管理員主控台與網域。

**附註：**除了 [使用者設定檔管理員] 以外，您也可以使用 ca\_auth 命令行公用程式來新增 CA ARCserve Backup 使用者帳戶。如需 ca\_auth 公用程式的詳細資訊，請參閱《*命令行參考指南*》。

## 系統帳戶

CA ARCserve Backup 服務需要有效的 Windows 系統帳戶，且此帳戶必須具有本機機器的管理員及備份操作員權限。服務會使用此帳戶存取本機資源，例如硬碟和本機網路。

第一次安裝 CA ARCserve Backup 時，您可以選擇輸入一個 Windows 系統帳戶。如果您在安裝期間輸入 Windows 帳戶，CA ARCserve Backup 會自動授予此帳戶「管理員」和「備份操作員」的權限。如果在安裝期間選取 [略過]，您就必須使用「CA ARCserve Backup 管理員」來輸入有效的 Windows 系統帳戶，並手動授予其所需的權限。

**附註：**在「備份作業員群組」中的使用者沒有存取 CA ARCserve Backup 資料庫的權限。因此在「備份管理員」中，使用者看不到成員伺服器。

您可以隨時使用「CA ARCserve Backup 伺服器管理」或「伺服器配置精靈」變更系統帳戶資訊。

### 相等身份與系統帳戶

請勿將 caroot 使用者設定檔與「CA ARCserve Backup 系統帳戶」混為一談。caroot 使用者設定檔可用來控制對 CA ARCserve Backup 管理員及其相關備份功能的存取；而系統帳戶可提供 CA ARCserve Backup 服務所需的安全性權限，以便在本機上作業。

雖然「系統帳戶」和 caroot 使用者設定檔執行不同的功能，但為了讓 CA ARCserve Backup 能夠成功執行所有工作，您必須為「系統帳戶」授予 caroot 的等值。例如，如果系統帳戶的名稱為 BackupAdmin，而本機機器的名稱為 BAB01，請使用下列 ca\_auth 指令，授予 caroot 的相等身份給此帳戶：

- **本機系統帳戶：**

```
ca_auth -equiv add BAB01\BackupAdmin BAB01 caroot caroot caroot_password
```

- **網域系統帳戶：**

```
ca_auth -equiv add DomainName\BackupAdmin BAB01 caroot caroot caroot_password
```

**附註：**caroot 密碼可由任何英數字元與特殊字元組合而成，但不可超過 15 個位元組。總長 15 個位元組的密碼，約等於 7 至 15 個字元。

如需安全性的詳細資訊，請參閱〈管理備份伺服器〉或《指令行參考指南》。

## 企業層級密碼管理公用程式

如果您變更使用者密碼，那麼工作佇列中的每個工作都應該修改成變更後的密碼。您可以使用 `ca_jobsecmgr` 公用程式針對本機「CA ARCserve Backup 伺服器」的「工作佇列」中的所有工作，執行全域使用者密碼變更 (預設)。

- 語法

```
ca_jobsecmgr [server arguments] <current security> <new security>
```

- 選購程式

如需此指令選項的完整說明，請參閱《*指令行參考指南*》。

## CA ARCserve Backup 企業模組

CA ARCserve Backup 企業模組是分開安裝的元件，可讓您部署多種加強的功能，其中包括：

- [多重資料流](#) (位於 p. 109)。
- 磁碟分段備份與磁帶分段備份具有多重資料流功能，並可傳輸兩個以上 (最多 32 個) 的備份資料流。

**附註：**如果您未取得企業模組的授權，CA ARCserve Backup 將允許您在磁碟分段與磁帶分段備份工作中傳輸兩個備份資料流。如需詳細資訊，請參閱〈[如何備份至磁碟至磁帶](#) (位於 p. 204)〉與〈[備份至磁帶至磁帶如何運作](#) (位於 p. 232)〉。

- [媒體管理選項](#) (位於 p. 463)。
- [原始磁碟備份與還原](#) (位於 p. 801)。
- CA ARCserve Backup for Windows Enterprise Option for VSS Hardware Snap-Shot

**附註：**如需詳細資訊，請參閱《*Microsoft 磁碟區陰影複製服務指南*》。

此外，CA ARCserve Backup 企業模組也是下列 CA ARCserve Backup 選購程式的先決條件元件：

- Enterprise Option for IBM 3494
- Enterprise Option for StorageTek ACCLS
- 映像選購程式

**附註：**如需上述選購程式的詳細資訊，請參閱《*企業模組指南*》。

## 如何保護虛擬機器環境

使用下列方法可以保護使用 CA ARCserve Backup 的虛擬機器環境：

- **CA ARCserve Backup Agent for Virtual Machine -- Agent for Virtual Machine** 可讓您保護依賴位於 Windows Server 2008 Hyper-V 系統、VMware ESX/ESXi Host 系統及 VMware vCenter Server 系統的虛擬機器 (VM) 來保護資料的環境。

對於 VMware 型的系統，VMware 提供一個名為 VMware Consolidated Backup (VCB) 的機制，讓您保護 VMware ESX Host 系統與 VMware vCenter Server 系統中的 VM 所儲存的檔案及資料。若要整合 CA ARCserve Backup 與 VMware VCB 以及 Windows Server 2008 Hyper-V 系統，您必須安裝及授權 Agent for Virtual Machine。

**附註：**如需系統需求與受支援平台的詳細資訊，請參閱 Readme 檔案。如需安裝及配置代理程式的詳細資訊，請參閱《*Agent for Virtual Machine 指南*》。

- **VMware ESX/ESXi 主機系統的命令碼解決方案 -- 保護 VM 與 VMware ESX 主機系統的最佳方法是安裝 Agent for Virtual Machine。** 但是，命令碼解決方案可讓您整合 CA ARCserve Backup 與 VMware ESX/ESXi，而無須安裝 Agent for Virtual Machine。命令碼解決方案有助於確認您的 VM 及 VMware ESX Host 系統都受到安全的保護，如同環境中的其他任何伺服器。

**附註：**若要使用命令碼解決方案，您必須安裝及授權 CA ARCserve Backup Client Agent for Windows。

如需如何使用命令碼解決方案保護 VMware ESX/ESXi Host 系統的資訊，請參閱《*VMware ESX Server Backup 最佳實務作法指南*》，該指南位於「技術支援」網站上：<http://ca.com/support>。最佳作法指南說明了您可以用來在 VM 上備份資料的幾種常用方法，及與不同方法相關的任何考量。

- **在 VM 上安裝 CA ARCserve Backup 代理程式 -- 若要備份及還原位於 VM 中的資料，您可以安裝與訪客作業系統以及在您 VM 中執行的應用程式所對應的 CA ARCserve Backup 代理程式。**

## 備份和還原作業如何在 64 位元 Windows 平台上運作

由於 64 位元和 32 位元的 Windows 平台在結構上有所差異，32 位元應用程式無法存取 64 位元作業系統的各种元件。這些元件包括 Windows 系統登錄區域、系統狀態備份中的系統設定檔案，以及磁碟區陰影複製服務編寫器。

若要克服這些限制，並在 CA ARCserve Backup 伺服器執行 64 位元版本 Windows 時成功執行備份和還原作業，您必須在 CA ARCserve Backup 伺服器上安裝 64 位元版本的 CA ARCserve Backup Client Agent。

此配置可讓 64 位元「用戶端代理程式」作為原始程序在本機 CA ARCserve Backup 伺服器上執行，如此一來，便可對本機檔案系統、「系統狀態」、「系統登錄」和「磁碟區陰影複製服務」編寫器進行瀏覽、備份和還原作業，就如同使用 32 位元 Client Agent for Windows 進行遠端瀏覽、備份和還原作業一樣。

如需有關 64 位元 Windows 平台支援的 CA ARCserve Backup Agents 和選購程式的詳細資訊，請參閱 readme 檔案。

## 使用 CA ARCserve Backup 說明文件

此版本的 CA ARCserve Backup 包含一個線上總目錄，以說明系統和 PDF 檔組成，供您從網際網路存取。透過網路型線上說明，您可以存取最新版的 CA ARCserve Backup 說明文件，而無須安裝 CA ARCserve Backup 產品更新。- 這個線上版本的總目錄是預設的。

不過，如果您要下載並安裝總目錄，您可以從本機目標檢視線上說明與 PDF 檔，方法是在 [說明文件配置] 對話方塊上將說明文件配置為從本機來源使用說明。



## 下載總目錄

按預設，說明文件總目錄是從 CA 支援由線上存取的。不過，您可以下載並安裝最新版的 CA ARCserve Backup 說明文件總目錄到本機目標。

若要將說明文件總目錄安裝到本機目標上：

1. 依序按 [開始]、[程式]、CA、ARCserve Backup、[說明文件]，開啓 CA 支援的線上總目錄。

CA 支援說明文件總目錄開啓。

2. 按一下 [下載總目錄] 連結以將總目錄下載至您的 CA ARCserve Backup 伺服器。

**附註：**您也可以按一下 [說明文件配置] 對話方塊上的 [下載說明] 連結。檔案的 [檔案下載] 對話方塊出現。

**範例：**CA ARCserve Backup r16-ENU.zip (英文版)。

3. 按一下 [儲存]。

顯示 [另存新檔] 對話方塊。

4. 指定或驗證以下欄位並按一下 [儲存]。

- **儲存於**--輸入您要用來儲存該壓縮 (zip) 檔的資料夾。
- **檔案名稱**--驗證所儲存的檔名是正確的。  
**範例：**CA ARCserve Backup r16-ENU.zip。
- **另存新檔類型**--驗證類型為 WinZip 檔或 CA Zip。

[下載完成] 對話方塊出現並完成儲存 zip 檔。

5. 按一下 [開啓]、[開啓資料夾] 或 [關閉]。

開啓 zip 檔案，開啓包含 zip 檔的資料夾，或關閉對話方塊。

6. 將 zip 檔的內容解壓縮到以上所指定儲存 zip 檔的位置。

**附註：**如果解壓縮公用程式包含覆寫現有檔案選項，您應啓用該選項。然而，如果解壓縮公用程式提示您要覆寫目標目錄中的檔案，請按 [全部皆是]。

如此即下載說明文件總目錄並將其安裝在本機目錄中，且更新為最新的版本。

7. 如果您要檢視本機說明文件總目錄，您必須在 [說明文件配置] 對話方塊上將說明文件配置為以本機說明作為來源。如需詳細資訊，請參閱〈[配置說明文件位置](#) (位於 p. 45)〉。



## 配置說明文件位置

說明文件可以配置成從線上或從本機機器上檢視線上說明和 PDF 檔。按預設，說明文件總目錄是從線上存取的。

### 若要配置說明文件位置：

1. 依序按一下 [開始]、[程式集]、[CA]、[ARCserve Backup]、[說明文件配置]。  
[說明文件配置] 對話方塊隨即開啓。

2. 選取下列其中一項選項：

- **以線上說明作為來源**--選取這個選項以從 CA 支援存取說明文件並接收最新的說明文件更新。
- **以本機說明作為來源**--如果您要使用本機版的下載說明文件或您沒有網際網路連線。

**重要事項：**若選取這個選項，您必須將總目錄下載到本機目錄中。接著您必須輸入有效的說明來源，或按一下 [瀏覽] 以便於 [說明位置] 欄位中找到有效的目標。這個位置必須包含 **Bookshelf.html** 檔案。

3. 按一下 [開啓說明] 以測試說明文件說明位置。

如果您已選取 [以線上說明作為來源] 選項，則總目錄將於 CA 支援上開啓。

如果您已選取 [以本機說明作為來源] 選項，則總目錄將從以上所指定的本機說明位置上開啓。

4. 按一下 [確定]。

說明文件即配置完成。



# 第 2 章：使用 CA ARCserve Backup 保護資料

---

本節包含以下主題：

[CA ARCserve Backup 元件](#) (位於 p. 48)

[中央管理](#) (位於 p. 49)

[密碼管理的運作方式](#) (位於 p. 84)

[使用者設定檔管理的運作方式](#) (位於 p. 86)

[CA ARCserve Backup 使用多重資料流處理備份資料的方式](#) (位於 p. 109)

[CA ARCserve Backup 使用多工處理備份資料的方式](#) (位於 p. 112)

[CA ARCserve Backup 保護資料的方式](#) (位於 p. 115)

[有效的媒體管理](#) (位於 p. 121)

[備份及還原資料](#) (位於 p. 124)

[啓動 CA ARCserve D2D](#) (位於 p. 133)

[啓動 CA ARCserve Replication](#) (位於 p. 135)

## CA ARCserve Backup 元件

CA ARCserve Backup 的彈性設計能讓您管理和保護您的環境。它強大的元件能夠搭配使用，完美無缺地完成重要的管理任務。

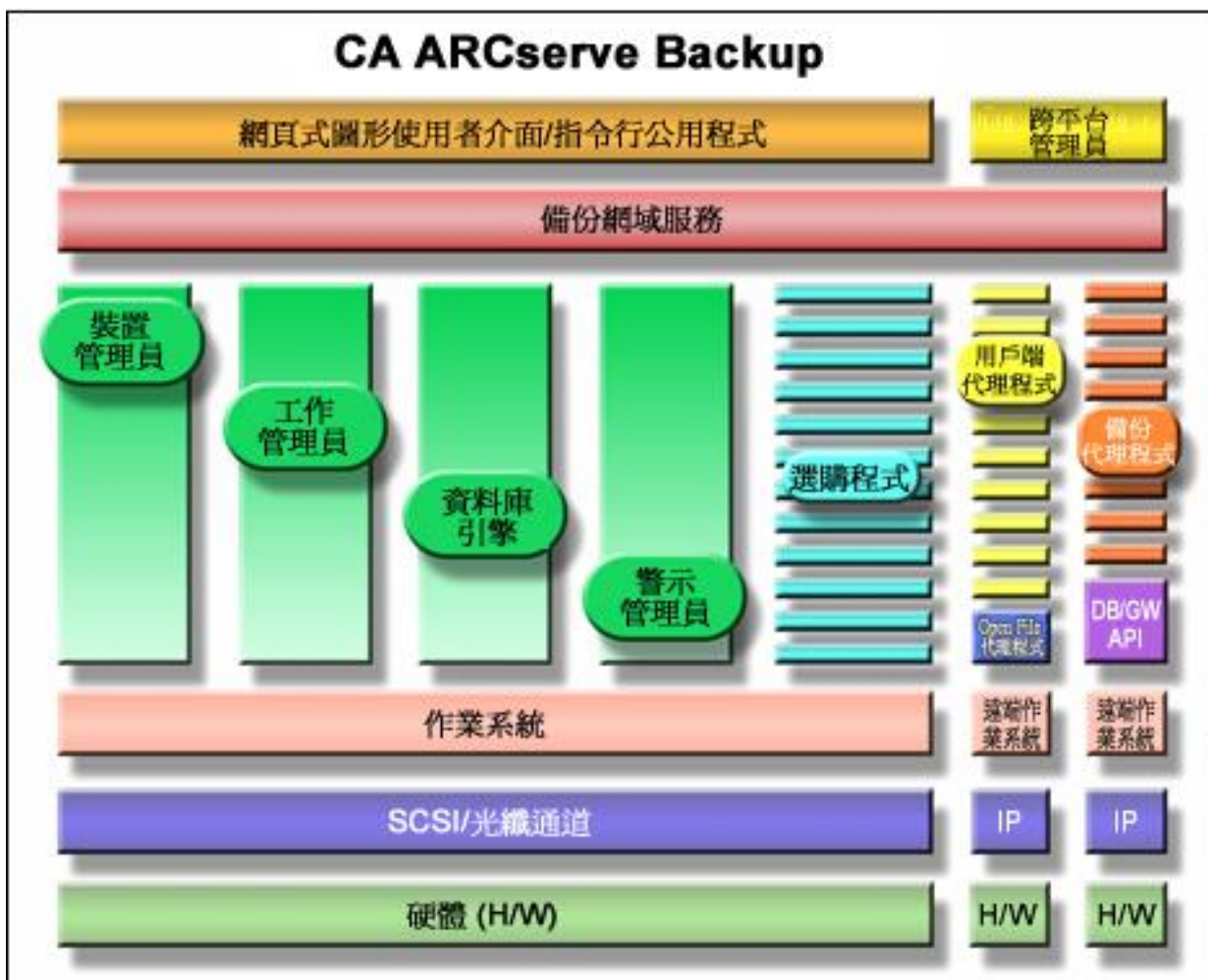

## 中央管理

「中央管理選購程式」可讓您透過單一中央系統管理一或多個 ARCserve 伺服器。在 ARCserve 網域中，這個中央管理系統叫做主要伺服器，其他 (從屬) 伺服器叫做成員伺服器。

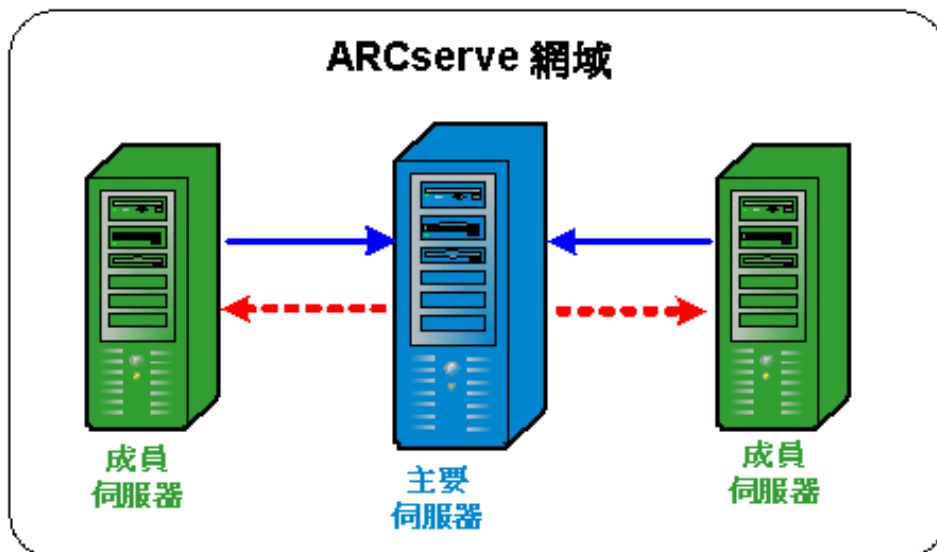

### 主要伺服器

主要伺服器會為您提供一個單一點，來管理 ARCserve 網域中的主要伺服器及一或多個成員伺服器。您可以從主要伺服器中央管理及監控在主要伺服器上本機執行的工作，以及在網域中的一或多個成員伺服器上遠端執行的工作。在一個 ARCserve 網域中只能有一個主要伺服器。

**附註：**您可以將任何 CA ARCserve Backup 伺服器指定為主要伺服器。然而，由於主要伺服器負責管理和初始化共用成員伺服器，因此您應該使用最可靠的伺服器作為主要伺服器。

### 成員伺服器

成員伺服器執行從主要伺服器分配的工作。在 ARCserve 網域中，成員伺服器只能屬於一個主要伺服器。

### ARCserve 網域

ARCserve 網域是由一個主要伺服器及一或多個成員伺服器組成的邏輯群組，可讓您更輕鬆地監控及管理 CA ARCserve Backup 伺服器與使用者。在 ARCserve 網域中，只能有一個主要伺服器，且可以有由主要伺服器控制的多個成員伺服器。ARCserve 網域可讓您管理網域，及從網域中選取任何伺服器來執行 CA ARCserve Backup 任務，而無須分別登入每個伺服器。

ARCserve 資料庫 (ASDB) 可安裝在環境中的主要伺服器或任何遠端系統上。請注意，在遠端系統上安裝 ASDB 時，您必須使用 Microsoft SQL Server 代管 ASDB 執行個體。

主要伺服器與成員伺服器可透過或無法透過「儲存區域網路」(SAN) 連線。如果成員伺服器位於 SAN 上，主要伺服器也必須位於 SAN 上。

附註：ARCserve 網域中的 SAN 環境是多個 ARCserve 伺服器可以共用一或多個裝置 (例如磁帶櫃) 的環境。

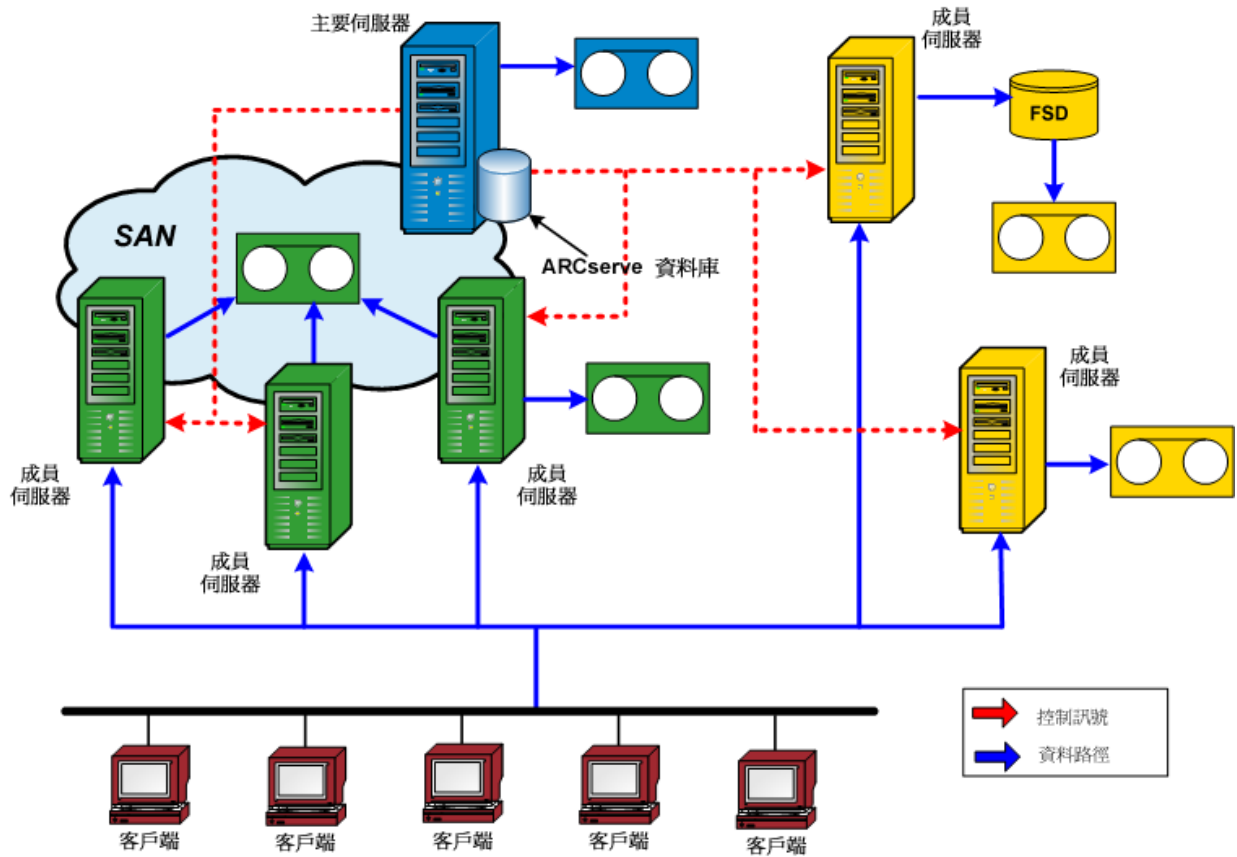

## 中央工作管理

中央工作管理可讓您從一個中央位置建立、管理及監控 CA ARCserve Backup 工作。工作始終會在主要伺服器上提交，而且可以在主要伺服器本身上本機執行，或在任何關聯的成員伺服器上遠端執行。您可以使用中央工作管理，從主要伺服器在所有的 ARCserve 伺服器上執行工作管理作業 (例如備份、還原、合併、掃描、資料移轉、磁帶複製、比較、複製、計數等等)。

排在網域中的任何 CA ARCserve Backup 伺服器上執行的所有工作，都會提交到中央工作佇列中。這樣，您便可以從主要伺服器中監控網域中所有工作的工作狀態。

若要檢視從主要伺服器執行的工作，請選取主要伺服器。若要檢視從成員伺服器或資料移動器伺服器執行的工作，請選取成員伺服器或資料移動器伺服器。



The screenshot displays the CA ARCserve Backup console interface. On the left, a tree view shows the network structure under 'CA ARCserve Backup 網域', including servers like HAUJ11-PTB2003, HJWIN2K3ENU, and HUAJQ1-CHT2003. The main pane shows the '工作佇列' (Job Queue) with a filter set to '工作記錄' (Job Log) and a view of 7 days. A table lists job details for server HJWIN2K3ENU, showing a successful 'Backup replica' job on 2010-03-26 00:44:18.

工作名稱	上次結果	MB	檔案	遺失	MB/分鐘	使用的...	工作...	工作...	工作階...	子工作...
(1 工作執行: 1 已完成, 0 未完成, 0 失敗, 0 已取消, 0 未嘗試)										
2010-03-26 00:44:18	Backup replica	完成	N/A	N/A	N/A	N/A	00:01:12	19	6	
(1 工作執行: 1 已完成, 0 未完成, 0 失敗, 0 已取消, 0 未嘗試)										

## 中央工作監控

中央工作監控可讓您從主要伺服器監控在網域中的任何 ARCserve 伺服器上執行的所有工作的進度。您可以從主要伺服器工作佇列中檢視網域中作用中工作的即時狀態。

**附註：**工作監控僅適用於網域中的作用中(執行中)工作。當工作完成時，在網域中執行的任何工作的最終狀態都會顯示在「工作狀態管理員」中。

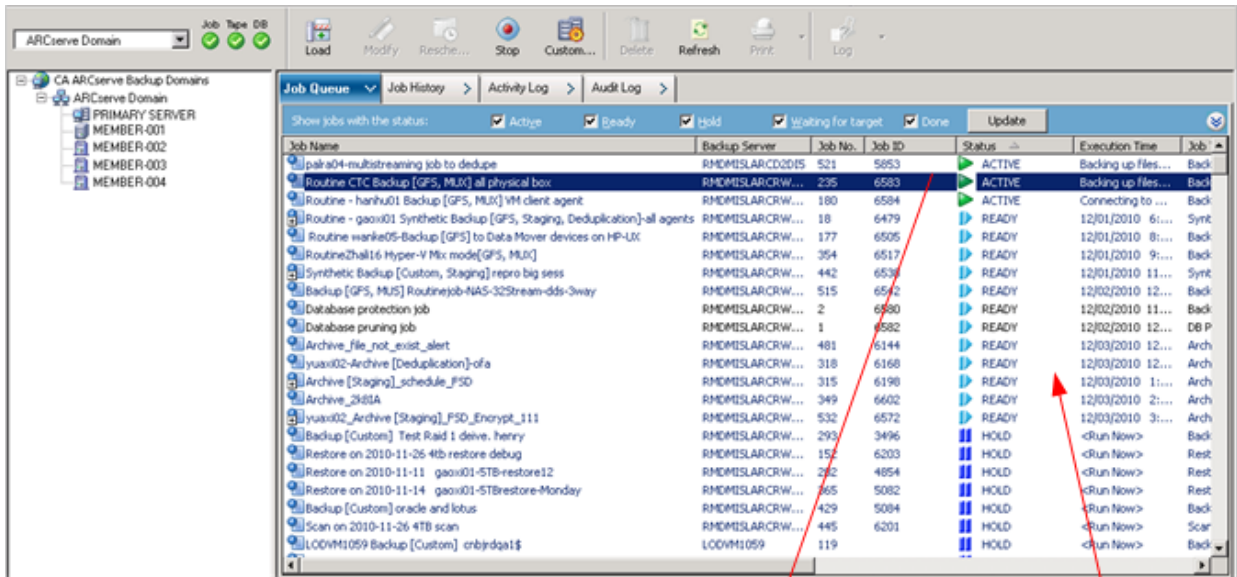

Job monitoring available for only active jobs.

Job queue for all jobs in the domain.

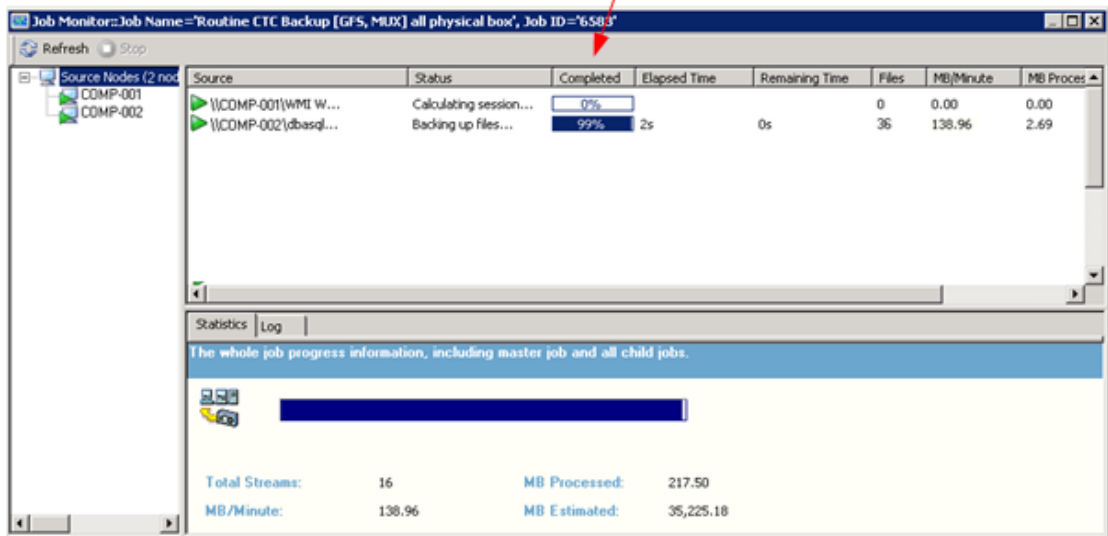



## 中央資料庫管理

來自網域中所有 CA ARCserve Backup 伺服器的資訊都會儲存在可由主要伺服器管理的單一中央資料庫中。中央資料庫可從主要伺服器配置，而且關聯的成員伺服器會將相關資訊寫入到中央資料庫中。

當 CA ARCserve Backup 執行備份時，來自 CA ARCserve Backup 伺服器的所有工作、工作階段及媒體資訊都會儲存在中央資料庫中。除了資料庫之外，也會建立包含有關每個工作階段的描述資訊的中央目錄檔案，而且可讓您選取要還原的特定檔案與目錄，而無須查詢資料庫本身。已重新建構目錄檔案，因此不再需要將它們合併到資料庫中便可有效搜尋。當需要還原資料時，CA ARCserve Backup 會從單一中央位置快速瀏覽目錄檔案中每個工作階段的內容，以找到資訊。

## 中央記錄

使用中央記錄，網域中所有 CA ARCserve Backup 伺服器 (主要與成員) 的「活動日誌」與「工作日誌」都會儲存在中央資料庫中，讓您從一個中央位置檢視日誌。

中央記錄還可協助您執行疑難排解。您可以使用各種篩選器 (例如「關鍵字」、「工作 ID」、「工作狀態」、「訊息類型」等) 來隔離日誌資訊，顯示特定狀況下所發生的所有情況。例如，您可以指定只顯示失敗工作的日誌，或是只顯示訊息或工作名稱中包含某個關鍵字的日誌，或者只顯示某些工作名稱的日誌。中央記錄可讓您從一個中央位置，針對網域中的所有 CA ARCserve Backup 伺服器執行這些功能。

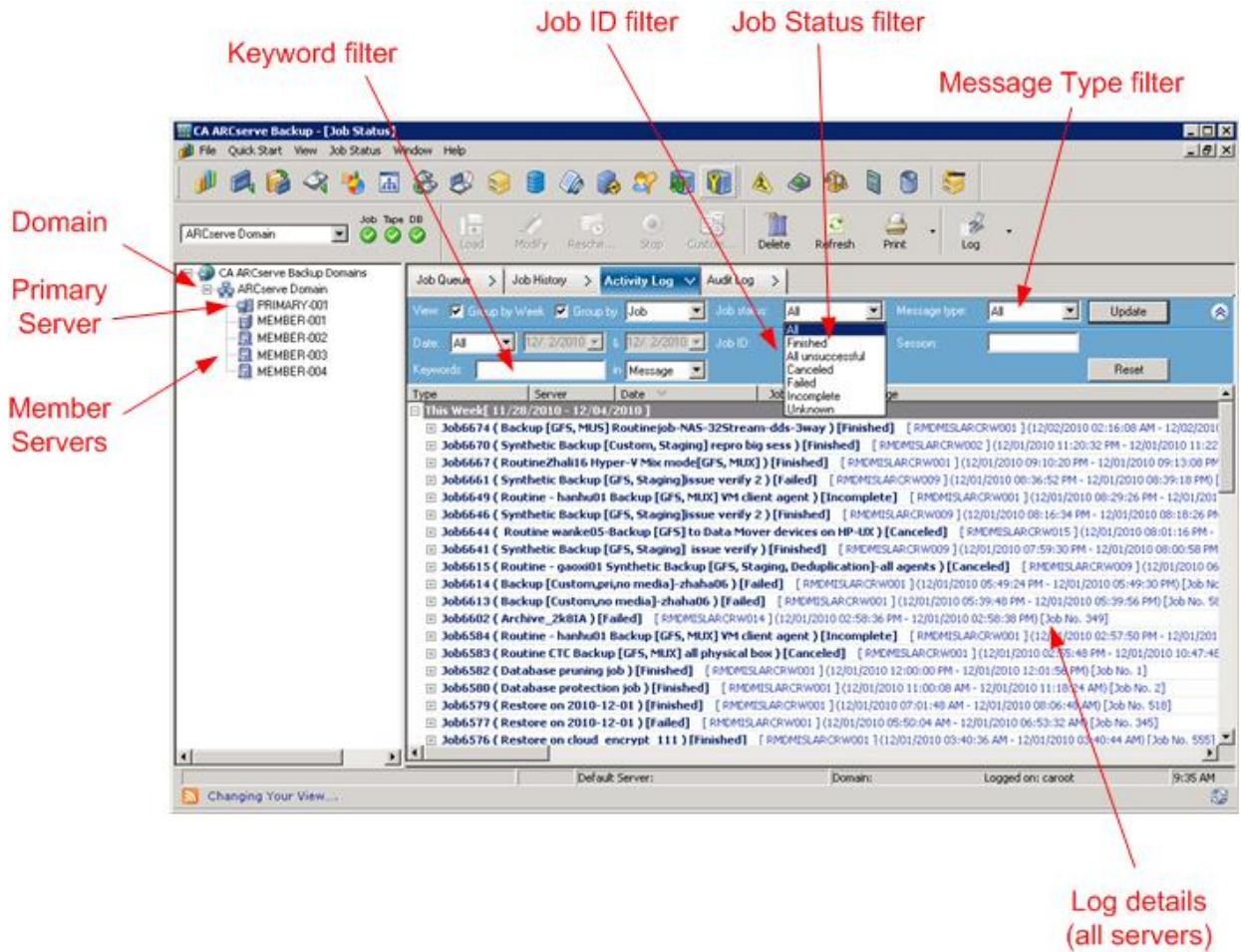

## 中央報告

使用中央報告，您可以從主要伺服器啓動及建立網域中所有 CA ARCserve Backup 伺服器的排定報告。根據儲存在 CA ARCserve Backup 資料庫中的備份活動，會產生不同的報告。中央報告可讓您從主要伺服器預覽報告、列印報告、傳送電子郵件及排定何時產生所有網域伺服器的報告。

例如，您可以從主要伺服器建立報告，識別連續次失敗次數最多的代理程式，或嘗試備份失敗次數最多的代理程式，或部分備份最多的代理程式。您可以找到成功、未完成或失敗的備份嘗試的百分比。您也可以找到針對每個代理程式的備份工作產生的錯誤與警告數目，協助您判別具有最多錯誤數量的代理程式。

## 中央警示管理

使用中央警示，可從網域中的所有 CA ARCserve Backup 伺服器中將警示集中到主要伺服器上顯示。工作層級警示會在主要伺服器上配置，而且適用於在主要伺服器或網域中任何關聯的成員伺服器上執行的所有工作。

## 中央警示

CA ARCserve Backup 會與「警示服務」整合，透過電子郵件、廣播、事件、呼叫器及印表機傳送警示。此動作使用中央警示功能完成。「中央警示」是從網域中的所有伺服器蒐集所有警示的一種機制。

當執行工作時，在網域中的任何伺服器上，都會將事件記錄到 ARCserve 資料庫中。工作層級警示會轉送到「主要」伺服器上的「警示服務」。然後，「警示服務」會根據之前建立的配置產生系統範圍的警示。如需建立服務帳戶配置的詳細資訊，請參閱〈[警示管理員配置](#) (位於 p. 747)〉。

## 中央 ARCserve Server 管理

網域中所有 CA ARCserve Backup 伺服器的伺服器管理任務都可從主要伺服器以中央方式執行。您可以從主要伺服器針對網域中的所有 CA ARCserve Backup 伺服器監控 CA ARCserve Backup 引擎（「工作引擎」、「磁帶引擎」與「資料庫引擎」）的狀態。此外，您也可以選擇個別伺服器，監控及管理該伺服器上引擎與服務的狀態。

**網域**

**主要伺服器**

**成員伺服器**

**網域中所有伺服器的所有引擎狀態**

名稱	工作引擎	磁帶引擎
BABTESTC-BCC6D0	已啟動	已啟動
SYMBIO-5T5GC9PU	已啟動	已啟動

**指定伺服器**

**指定伺服器的所有引擎與服務狀態**

名稱	狀態	開啓時間(天:時:分)	說明
CA ARCserve Database Engine (ODBC)	已啟動	0:23:51	請掛
CA ARCserve Discovery Service	已啟動	0:23:51	暫停
CA ARCserve Domain Server	已啟動	0:23:51	提供
CA ARCserve Job Engine	已啟動	0:23:51	維護
CA ARCserve Management Service	已啟動	0:23:51	CA...
CA ARCserve Message Engine	已啟動	0:23:51	允許
CA ARCserve Service Controller	已啟動	0:23:51	暫停

## 中央裝置管理

藉由中央裝置管理，您可以使用「裝置管理員」來從主要伺服器管理網域中所有 CA ARCserve Backup 伺服器的裝置。裝置管理員可提供關於連接到伺服器的儲存裝置、裝置中的媒體，以及裝置狀態的資訊。此外，「裝置管理員」也可讓您格式化、清除、清查、匯入及匯出媒體。使用中央裝置管理，這所有的功能都可以針對連接主要伺服器或任何關聯成員伺服器的裝置，從主要伺服器中執行。

### 磁帶櫃自動配置

CA ARCserve Backup 現在將會自動偵測磁帶櫃是否存在，並配置它。因此您不再需要執行單獨的「磁帶櫃選購程式 (TLO) 設定」公用程式，而且也不再需要在取代故障的磁碟機或新增磁碟機之後，重新配置媒體櫃。此外，媒體櫃設定可以即時變更，而無須因清潔磁帶或指定清潔設定等任務而停止「磁帶引擎」。

## SAN 自動配置

現在，SAN 配置已與 CA ARCserve Backup 網域配置結合，使您不必執行 SAN 配置。在 CA ARCserve Backup 網域主要伺服器上，會即時自動將媒體櫃偵測為「共用」。網域主要伺服器可以包含 SAN 與非 SAN 網域成員伺服器。

## FSD 自動配置

您可以從主要伺服器上的中央位置，在任何成員伺服器上建立 FSD，而無須停止及啟動磁帶引擎。

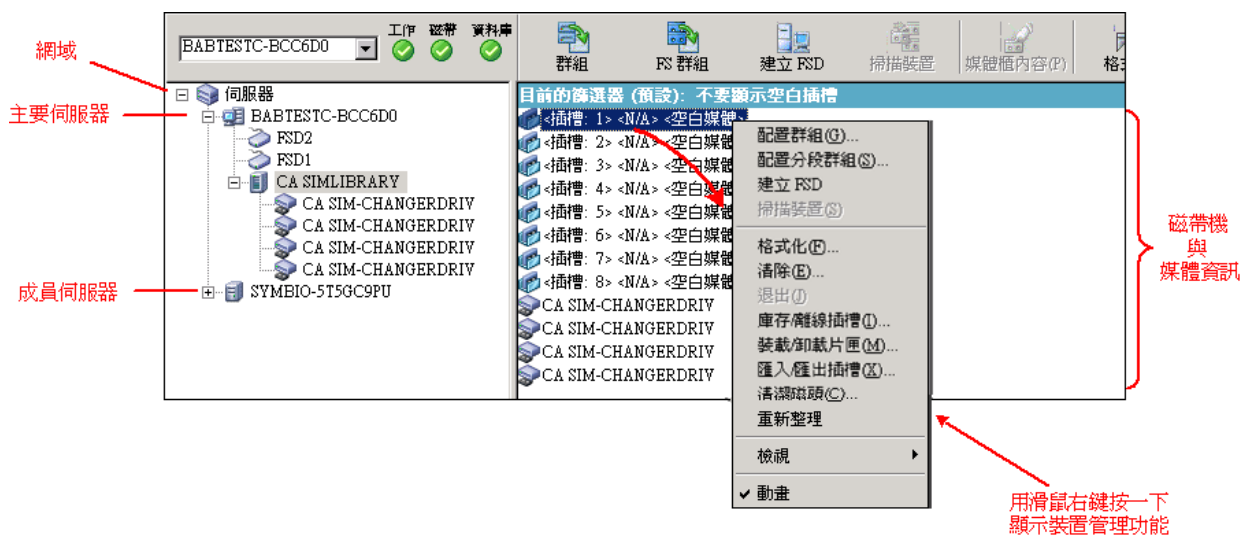

## 中央授權管理

CA ARCserve Backup 授權是依個數計算的授權方法，網域內大部份 ARCserve 伺服器的授權都集中套用到主要伺服器。依個數計算的授權方法讓應用程式有單一整體授權，使整體授權集區裡包含預定數量的作用中授權權限。

應用程式 (成員伺服器) 的每個新使用者都可從集區獲得作用中授權 (原則是先來先服務)，直到可用授權總數用完為止。若已套用所有作用中授權，可是又需要增加一個授權到其他成員伺服器，則必須先手動移除其中一個成員伺服器的授權 (以減少計數)，然後讓新的成員伺服器申請該授權 (佔用該計數)。



中央授權管理是依據伺服器指定授權。這表示把授權指定到伺服器時，中央授權管理會記錄指定動作，並只讓該伺服器使用本授權。以後相同伺服器要求授權時一律可成功，其他伺服器提出要求時，新伺服器會獲得新的授權。所有可用授權都指派出去後，授權檢查機制會讓從 ARCserve 成員伺服器執行的工作進入 [擱置] 狀態，並讓與執行 ARCserve 代理程式的伺服器相關的工作失敗。無論是哪個案例，只要沒有可用的授權，就會產生活動日誌訊息，警告該授權有問題。

使用中央授權機制讓您輕鬆移除授權權限，讓其他成員伺服器取得授權權限。您可從主要伺服器上的「伺服器管理管理員」畫面存取 [授權管理] 對話方塊，以檢視每個元件的作用中授權計數，同時管理哪個授權要套用到哪個伺服器。

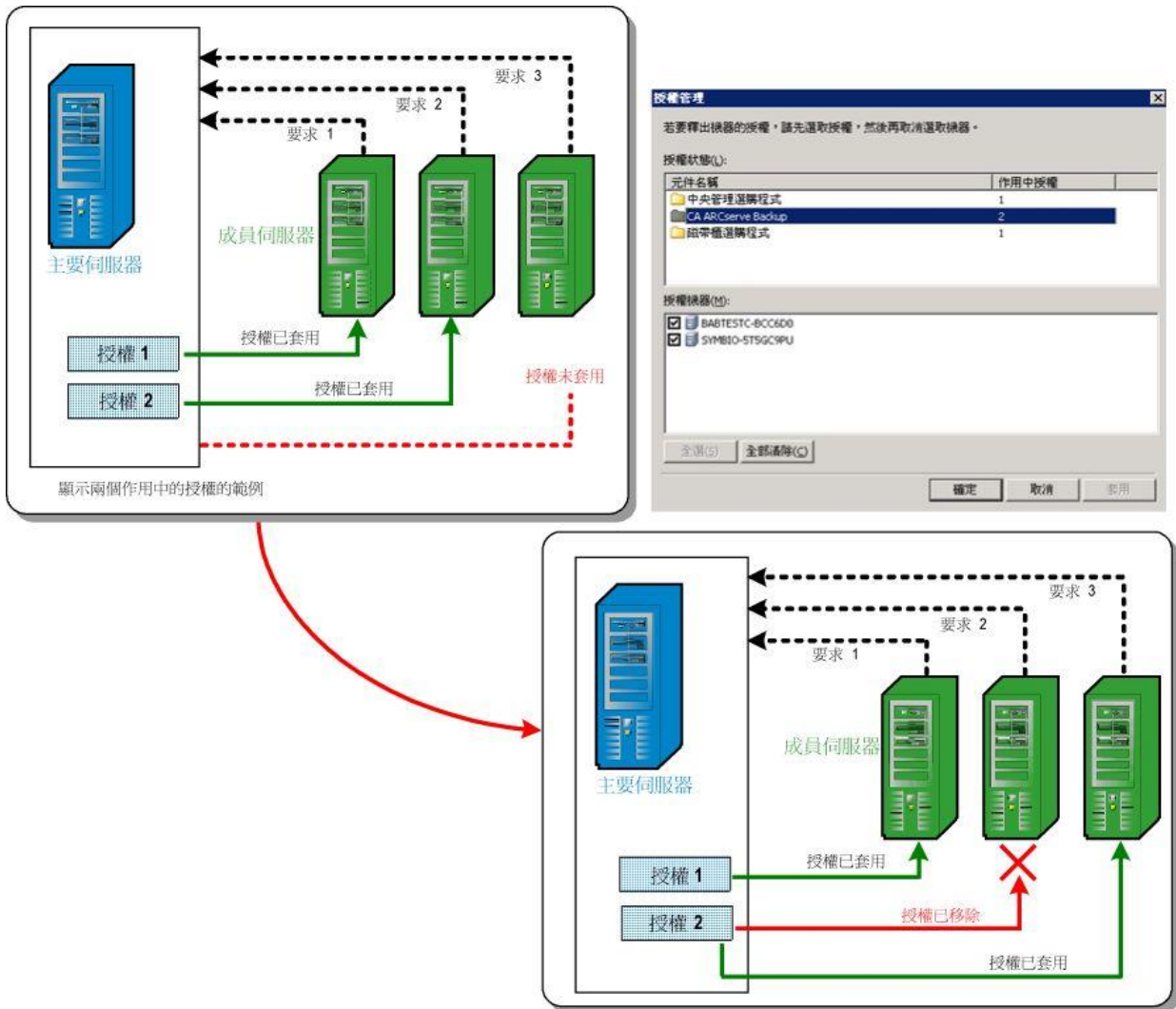

CA ARCserve Backup 授權安裝在 CA ARCserve Backup 主要伺服器上，並由其集中檢查。但以下代理程式的授權必須位於安裝代理程式的伺服器上：

- CA ARCserve Backup for Windows Agent for Sybase
- CA ARCserve Backup for Windows Agent for Informix
- CA ARCserve Backup for Windows Enterprise Option for SAP R/3 for Oracle

更多資訊：

[管理 CA ARCserve Backup 元件授權](#) (位於 p. 535)

[從伺服器釋放授權](#) (位於 p. 538)

## 中央工作歷程

您可以使用中央工作歷程，從主要伺服器中檢視網域中所有 CA ARCserve Backup 伺服器上備份工作的歷程。您可以根據適用的主機、來源群組或工作本身檢視歷程。

透過中央工作歷程，您可以找到及檢視備份的 CA ARCserve Backup 伺服器的狀態、每個伺服器的執行個體 (或工作)，以及每個執行個體的磁碟區 (或工作階段)。





## 工作檢視

工作檢視可顯示工作的所有執行內容。每個執行內容都會顯示哪些主機已經備份。您也可以展開主機資料，檢查所備份的工作階段。

您可看到每個工作項目的以下摘要資訊：

	上次結果	MB	檔案	遺失	MB/分鐘	使用的時...	工作 ...	工作...	工作階...	子工作階段編號
☐ 資料庫保護工作	(0 工作執行, 0 已完成, 0 未完成, 0 失敗, 0 已取消)									
☐ 雲端封存	(0 工作執行, 0 已完成, 0 未完成, 0 失敗, 0 已取消)									

- 工作執行次數 -- 指出某項工作應備份或已備份主機的次數。
- 完成的工作數目 -- 該主機備份作業順利完成的次數。
- 未完成的工作數目 -- 該主機備份作業未完成的次數。
- 失敗的工作數目 -- 該主機備份作業失敗的次數。
- 取消的工作數目 -- 該主機備份作業取消的次數。

## 所選工作備份執行內容的詳細資訊

您選取特定工作執行內容時，會顯示以下資訊：

Group by	Last Result	MB	Files	Missed	MB/Min...	Time Used	Job ID	Job No.	Session...	Subsession No.	Compression R...
Job	Show history in last 7 Days										
Archive - hsa	( 0 job execution: 0 finished, 0 incomplete, 0 failed, 0 canceled )										
Archive [Staging] s...	( 1 job execution: 1 finished, 0 incomplete, 0 failed, 0 canceled )										
Archive-CSV file job	( 0 job execution: 0 finished, 0 incomplete, 0 failed, 0 canceled )										
Archive-fsd	( 0 job execution: 0 finished, 0 incomplete, 0 failed, 0 canceled )										
Archive-fsd job1	( 0 job execution: 0 finished, 0 incomplete, 0 failed, 0 canceled )										
Archive_yuaxi02_op...	( 0 job execution: 0 finished, 0 incomplete, 0 failed, 0 canceled )										
Backup [Custom] or...	( 0 job execution: 0 finished, 0 incomplete, 0 failed, 0 canceled )										
Backup [GFS, MUS] R...	( 3 job execution: 3 finished, 0 incomplete, 0 failed, 0 canceled )										
Backup [GFS, MUX] ...	( 0 job execution: 0 finished, 0 incomplete, 0 failed, 0 canceled )										
Backup [GFS, MUX] R...	( 0 job execution: 0 finished, 0 incomplete, 0 failed, 0 canceled )										
Backup [GFS, Stagin...	( 0 job execution: 0 finished, 0 incomplete, 0 failed, 0 canceled )										
Database protection...	( 6 job execution: 5 finished, 0 incomplete, 1 failed, 0 canceled )										
hanhu01 Archive	( 0 job execution: 0 finished, 0 incomplete, 0 failed, 0 canceled )										

頂端窗格中會顯示以下資訊：

### 工作執行時間

工作啟動的時間。

### 工作名稱

工作名稱。

**附註：**此版本的 CA ARCserve Backup 不在 [工作狀態管理員] 中顯示空白工作名稱。如果您是從舊版的 ARCserve 升級、移轉工作歷程資料與包含空白工作名稱的工作，則工作名稱會以下列格式顯示在 [工作狀態管理員] 中的 [工作名稱] 欄位中：

[<<machine name>>] <<job no>>

### 上次結果

最後結果由以下準則決定：

- 如果工作中的任何工作階段失敗，則狀態會標示為失敗。
- 即使某些工作階段順利完成，但只要有任何工作階段未完成，狀態都會標示為未完成。
- 只有全部工作階段都成功時，狀態才會標示為成功。

### MB

該工作所備份的資料量。

### 檔案

該工作所備份的檔案數。

### 遺失

備份期間遺漏的檔案數。

**附註：**使用 CA ARCserve Backup Agent for Open Files 備份開啓中的檔案，即可避免備份期間遺漏檔案。

### MB/分鐘

- 在工作層級上，MB/分鐘表示整個工作的 MB 與已經過時間比例，其中包括 prescript 與 postscript，媒體管理活動等等。有關平均主工作輸送量，請參見「活動記錄」。
- 在主機層級上，MB/分鐘表示整個工作的 MB 與已經過時間比例，其中包括 prescript 與 postscript、媒體管理活動等等。
- 在工作階段層級上，MB/分鐘表示組成單一工作階段之特定磁碟區與資料夾的 MB 與已經過時間比例。

**附註：**如果備份工作僅備份少數資料或未備份任何資料，則 MB/分鐘欄位會顯示 N/A。

### 使用時間

- 在工作層級上，[使用時間] 表示整個工作的已經過時間，其中包括 prescript 與 postscript、媒體管理活動等等。
- 在主機層級上，[使用時間] 表示整個工作的已經過時間，其中包括單一主機的 prescript 與 postscript、媒體管理活動等等。
- 在工作階段層級上，[使用時間] 表示組成單一工作階段之特定磁碟區與資料夾的已經過時間。

### 工作 ID

該工作特定執行作業的識別碼。

### 工作編號

該工作的識別碼。

### 工作階段編號

辨識包含備份資料的工作階段編號。

### 子工作階段編號

辨識包含備份資料的工作階段子工作階段編號。

### **壓縮比率**

要儲存的實際資料數量除以刪除重複壓縮後的資料儲存數量，為一比率或百分比。

底部窗格中會顯示以下資訊：

### **摘要**

#### **執行時間**

所選工作的開始和結束時間。

#### **總來源主機**

工作嘗試備份的總主機數。

#### **總工作階段**

所選工作執行作業備份的工作階段數目。

#### **總移轉**

磁碟或磁帶分段工作中移轉的工作階段總數。

### **裝置與媒體**

#### **裝置**

備份期間使用的磁帶機或檔案系統裝置。如果該工作是多重資料流工作，同一個主機的單一工作執行作業便可使用多個磁帶機。

#### **使用的媒體**

主機備份期間所使用的媒體。如果該工作是多重資料流工作，同一個主機的單一工作執行作業便可使用多個媒體。

### **錯誤和警告**

顯示主機備份期間所產生的錯誤與警告。

## 所選工作節點層級的詳細資訊

當您選取已執行工作的節點時，會顯示以下資訊：

	上次結果	MB	檔案	遺失	MB/分鐘	使用的時...	工作 ...	工作...	工作階段號碼
☑ 備份 [自訂] (1 工作執行: 1 已完成, 0 未完成, 0 失敗, 0 取消)									
☑ 備份 [自訂] (1 工作執行: 0 已結束, 0 未完成, 0 已失敗, 0 已取消, 1 作用中)									
☑ 備份 [自訂] (1 工作執行: 1 已完成, 0 未完成, 0 失敗, 0 取消)									
☐ 2007-12-25 11:24:50	完成	N/A	N/A	N/A	N/A	00:00:46	12	7	
☐ BABCHT	完成	N/A	N/A	N/A	N/A	00:00:00	12	7	
☐ C:\debug	完成	N/A	N/A	N/A	N/A	00:00:00	12	7	1
☑ 資料庫保護工作 (0 工作執行: 0 已完成, 0 未完成, 0 失敗, 0 取消)									

詳細資料									
<b>摘要</b>									
執行時間	2007-12-25 11:25:00---2007-12-25 11:25:00								
工作階段總數	1(1 已完成,0 已失敗,0 取消,0 未完成,0 其他)								
移轉總數	0(0 已完成,0 已失敗,0 未完成,0 將來)								
<b>裝置與媒體</b>									
裝置	FSD2(主機板:1,匯流排:0,SCSIID:1,LUN:0)								
已使用的媒體:1	<table border="1"> <thead> <tr> <th>媒體名稱</th> <th>條碼</th> <th>序列號</th> <th>隨機 ID</th> </tr> </thead> <tbody> <tr> <td>TEST2</td> <td></td> <td>1</td> <td>8B50</td> </tr> </tbody> </table>	媒體名稱	條碼	序列號	隨機 ID	TEST2		1	8B50
媒體名稱	條碼	序列號	隨機 ID						
TEST2		1	8B50						
<b>錯誤與警告</b>									
沒有要顯示的項目!									

### 摘要

#### 執行時間

所選節點的開始和結束時間。

#### 總工作階段

針對主機備份的工作階段數目。

#### 總移轉

磁碟或磁帶分段工作中移轉的工作階段總數。

### 裝置與媒體

#### 裝置

備份工作期間使用的磁帶機或檔案系統裝置。如果該工作是多重資料流工作，同一個主機的單一工作執行作業便可使用多個磁帶機。

#### 使用的媒體

主機備份期間所使用的媒體。如果該工作是多重資料流工作，同一個主機的單一工作執行作業便可使用多個媒體。

### 錯誤和警告

顯示主機備份期間所產生的錯誤與警告。

### 所選節點的工作階段層級詳細資訊

繼續向下切入，當您反白某工作階段時，會顯示以下的工作階段詳細資訊：

	上次結果	MB	檔案	遺失	MB/分鐘	使用的時間	工作 ID	工作編號	工作階段號碼
☐ 備份 [自訂] (1 工作執行: 1 已完成, 0 未完成, 0 失敗, 0 取消)									
☐ 備份 [自訂] (1 工作執行: 1 已完成, 0 未完成, 0 失敗, 0 取消)									
☐ 備份 [自訂] (1 工作執行: 1 已完成, 0 未完成, 0 失敗, 0 取消)									
☐ 備份 [自訂] (1 工作執行: 1 已完成, 0 未完成, 0 失敗, 0 取消)									
☐ 2008-01-02 02:03:02	完成	0	1	0	.00	00:00:52	12	9	
☐ TESTCA-BABCHT64	完成	0	1	0	N/A	00:00:00	12	9	
☐ C:\debug	完成	0	1	0	N/A	00:00:00	12	9	5
☐ 資料庫保護工作 (0 工作執行: 0 已完成, 0 未完成, 0 失敗, 0 取消)									

詳細資料									
<b>工作階段詳細資料</b>									
執行時間	2008-01-02 02:03:20----2008-01-02 02:03:20								
號碼	5								
類型	NTFS								
路徑	\\TESTCA-BABCHT64\C:\debug								
狀態	完成								
開始時間	2008-01-02 02:03:20								
結束時間	2008-01-02 02:03:20								
方法	完整								
旗標	代理程式, 目錄								
MB	0								
檔案	1								
遺失	0								
<b>裝置與媒體</b>									
裝置	FSD1(主機板:5,匯流排:0,SCSIID:0,LUN:0)								
已使用的媒體:1	<table border="1"> <thead> <tr> <th>媒體名稱</th> <th>條碼</th> <th>序列號</th> <th>隨機 ID</th> </tr> </thead> <tbody> <tr> <td>TEST</td> <td></td> <td>1</td> <td>6C11</td> </tr> </tbody> </table>	媒體名稱	條碼	序列號	隨機 ID	TEST		1	6C11
媒體名稱	條碼	序列號	隨機 ID						
TEST		1	6C11						

### 工作階段詳細資訊

#### 執行時間

指出所選工作階段的開始和結束時間。

#### 數字

指出工作階段號碼。

**天**

指出所備份工作階段的類型。

**路徑**

指出工作階段的根路徑。

**狀態**

指明備份工作階段的結果。

**開始時間**

指出工作階段的開始時間。

**結束時間**

指出工作階段的結束時間。

**方法**

指出工作階段所使用的備份方法類型。

**旗標**

指出 CA ARCserve Backup 所建立用以識別工作階段的內部旗標。

**MB**

指出為工作階段備份的資料量。

**檔案**

指出為工作階段備份的檔案數。

**遺失**

指出工作階段期間未備份的檔案數。

**裝置與媒體**

**裝置**

指出備份工作階段期間使用的磁帶機或檔案系統裝置。

**使用的媒體**

指出工作階段備份期間所使用的媒體。

**錯誤和警告**

顯示工作階段備份期間所產生的錯誤與警告。

## 主機檢視

主機檢視會顯示哪些主機已經備份，以及每次備份時主機的狀態。您也可以展開主機資料，檢查所備份的工作階段。您可看到每個主機項目的以下摘要資訊：

### 工作執行次數

指出嘗試備份主機的次數或由某工作備份的次數。

### 完成的工作數目

該主機備份作業順利完成的次數。

### 未完成的工作數目

該主機備份作業未完成的次數。

**附註：**為了避免備份不完整，請使用 CA ARCserve Backup Agent for Open Files 備份開啓中的檔案。

### 失敗的工作數目

該主機備份作業失敗的次數。

### 取消的工作數目

該主機備份作業取消的次數。



## 所選主機備份執行內容的詳細資訊

您選取特定工作執行內容時，會顯示以下資訊：

The screenshot shows the CA ARCserve Backup interface. At the top, there are navigation tabs for '工作佇列', '工作記錄', '活動日誌', and '稽核日誌'. Below this is a filter section with '分組依據' set to '工作', '顯示最近' set to '7' days, and a '更新' button. A table lists jobs with columns for '上次結果', 'MB', '檔案', '遺失', 'MB/分鐘', '使用的時...', '工作...', '工作階...', '子工作階段編號', and '壓縮比率'. Two jobs are listed: '資料庫保護工作' and '檔案封存', both showing '(0 工作執行, 0 已完成, 0 未完成, 0 失敗, 0 已取消)'. Below the table is a '詳細資料' section with a '工作摘要' tab. The '工作摘要' section contains a table with the following data:

工作摘要	
封存至媒體	
已啓用資料分發	
主機	LIUYU04-CHT
工作擁有者	carrot
擁有者密碼	*****
網域名稱	LIUYU04-CHT
來源目標	
LIUYU04-CHT	Windows 系統機器
C:\wmpub	
資料分發目標	
LIUYU04-CHT	Windows 機器

頂端窗格中會顯示以下資訊：

### 工作名稱

負責備份主機的工作名稱。

**附註：**此版本的 CA ARCserve Backup 不在 [工作狀態管理員] 中顯示空白工作名稱。如果您是從舊版的 ARCserve 升級、移轉工作歷程資料與包含空白工作名稱的工作，則工作名稱會以下列格式顯示在 [工作狀態管理員] 中的 [工作名稱] 欄位中：

[<<machine name>>] <<job no>>

### 上次結果

最後結果由以下準則決定：

- 如果主機中的任何工作階段失敗，則狀態會標示為失敗。
- 即使某些工作階段順利完成，但只要有任何工作階段未完成，狀態都會標示為未完成。
- 只有全部工作階段都成功時，狀態才會標示為成功。

### MB

該主機所備份的資料量。

### 檔案

該主機所備份的檔案數。

### 遺失

備份工作期間遺漏的檔案數。

**附註：**使用 CA ARCserve Backup Agent for Open Files 可避免備份工作期間遺漏檔案。

### MB/分鐘

- 在工作層級上，MB/分鐘表示整個工作的 MB 與已經過時間比例，其中包括 prescript 與 postscript，媒體管理活動等等。有關平均主工作輸送量，請參見「活動記錄」。
- 在工作階段層級上，MB/分鐘表示組成單一工作階段之特定磁碟區與資料夾的 MB 與已經過時間比例。

### 使用時間

- 在工作層級上，[使用時間] 表示整個工作的已經過時間，其中包括 prescript 與 postscript、媒體管理活動等等。
- 在工作階段層級上，[使用時間] 表示組成單一工作階段之特定磁碟區與資料夾的已經過時間。

### 工作 ID

該工作特定執行作業的識別碼。

### 工作編號

該工作的識別碼。

### 工作階段編號

辨識媒體上工作階段的序號。例如，工作階段編號 4，這是媒體上第四個工作階段。

辨識包含備份資例的工作階段編號。

### 子工作階段編號

以 Agent for Virtual Machines 備份虛擬機器 (VM) 時，辨識實體工作階段中邏輯工作階段的序號。如果 CA ARCserve Backup 使用 Agent for Virtual Machines 備份 VM，CA ARCserve Backup 會將所有磁碟區與元件備份到單一工作階段中。每個磁碟區或元件會備份到一個邏輯工作階段。這個邏輯工作階段包含該序號，也就是子工作階段編號。

### 壓縮比率

要儲存的實際資料數量除以刪除重複壓縮後的資料儲存數量，為一比率或百分比。

底部窗格中會顯示以下資訊：

### 摘要

#### 總工作階段

針對主機備份的工作階段數目。

#### 總移轉

磁碟或磁帶分段工作中移轉的工作階段總數。

### 裝置與媒體

#### 裝置

備份工作期間使用的磁帶機或檔案系統裝置。如果該工作是多重資料流工作，同一個主機的單一工作執行作業便可使用多個磁帶機。

#### 使用的媒體

主機備份期間所使用的媒體。如果該工作是多重資料流工作，同一個主機的單一工作執行作業便可使用多個媒體。

## 錯誤和警告

顯示主機備份期間所產生的錯誤與警告。

## 所選主機的工作階段層級詳細資訊

繼續向下切入，當您反白某工作階段時，會顯示以下的工作階段詳細資訊：

	上次結果	MB	檔案	遺失	MB/分鐘	使用的時...	工作...	工作...	工作階段號碼
備份 [自訂] (1 工作執行: 1 已完成, 0 未完成, 0 失敗, 0 取消)									
2007-12-25 13:43:30	完成	666	3,055	0	136.85	00:04:52	22	11	
SYMBIOCA-BABCHT	完成	666	3,055	0	163.77	00:04:04	22	11	
WMI Writer	完成	18	9	0	N/A	00:00:00	22	11	1
C:\debug	完成	N/A	N/A	N/A	N/A	00:00:00	22	11	2
System State	完成	648	3,046	0	173.57	00:03:44	22	11	3
資料庫保護工作 (0 工作執行: 0 已完成, 0 未完成, 0 失敗, 0 取消)									

詳細資料	
工作階段詳細資料	
執行時間	2007-12-25 13:43:48----2007-12-25 13:43:48
號碼	1
類型	編寫器
路徑	\\SYMBIOCA-BABCHT\WMI Writer
狀態	完成
開始時間	2007-12-25 13:43:48
結束時間	2007-12-25 13:43:48
方法	完整
旗標	磁碟機, 目錄
MB	18
檔案	9
遺失	0

### 工作階段詳細資訊

#### 執行時間

指出所選工作階段的開始和結束時間。

#### 數字

指出工作階段號碼。

#### 天

指出所備份工作階段的類型。

#### 路徑

指出工作階段的根路徑。

**狀態**

指明備份工作階段的結果。

**開始時間**

指出工作階段的開始時間。

**結束時間**

指出工作階段的結束時間。

**方法**

指出工作階段所使用的備份方法類型。

**旗標**

指出 CA ARCserve Backup 所建立用以識別工作階段的內部旗標。

**MB**

指出為工作階段備份的資料量。

**檔案**

指出為工作階段備份的檔案數。

**遺失**

指出工作階段期間未備份的檔案數。

**裝置與媒體**

**裝置**

指出備份工作階段期間使用的磁帶機或檔案系統裝置。

**使用的媒體**

指出工作階段備份期間所使用的媒體。

**錯誤和警告**

顯示工作階段備份期間所產生的錯誤與警告。

## 來源群組檢視

[來源群組] 檢視會顯示應用程式群組與自訂來源群組的執行情形。每次執行都會顯示在執行備份的來源群組中選取的所有伺服器。您可以在伺服器上詳細探查，並檢視已備份之工作階段的詳細資訊。

您可以檢視每個來源群組的下列摘要資訊：

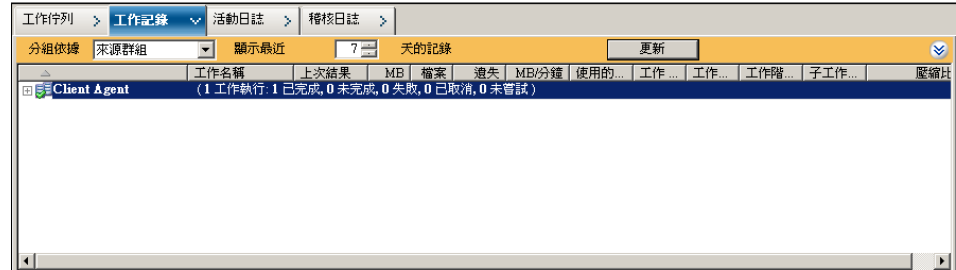

### 工作執行次數

指出某項工作應備份或已備份來源群組的次數。

### 已完成的工作數目

指出來源群組順利完成備份的次數。

### 未完成的工作數目

指出來源群組未完整備份的次數。

### 失敗的工作數目

指出來源群組備份失敗的次數。

### 取消的工作數目

指出來源群組備份遭取消的次數。

### 作用中工作數

指出仍在執行中的備份工作數。

### 未嘗試的工作數

指出尚未執行的備份工作數。

## 所選主機的工作層級詳細資訊

當您選取特定工作時，會顯示下列詳細資訊：

工作名稱	上次結果	MB	檔案	遺失	MB/分鐘	使用的...	工作...	工作...	工作階...
Microsoft SQL Server	(1 工作執行: 1 已完成, 0 未完成, 0 失敗, 0 已取消, 0 未嘗試)								
用戶端代理程式	(6 工作執行: 2 已完成, 0 未完成, 3 失敗, 1 已取消, 0 未嘗試)								
HUEXCHANGE2010									
HUANQ1-CHT2003									
2010-03-23 17:4... 備份 C	完成	6,529	38,716	0	309.43	00:21:06	33	9	
C: 備份 C	完成	6,529	38,716	0	328.09	00:19:54	33	9	1
2010-03-23 00:1... 備份 C	已取消	N/A	N/A	N/A	N/A	00:11:10	5	3	
2010-03-22 21:5... 備份 C	失敗	N/A	N/A	N/A	N/A	00:05:56	3	3	
2010-03-22 21:2... 備份 C	完成	N/A	N/A	N/A	N/A	00:24:02	1	3	

下列資訊會顯示在最上方的窗格中：

### 工作執行時間

指出工作執行啟動的時間。

### 工作名稱

指出工作的名稱。

### 上次結果

最後結果由以下準則決定：

- 如果工作中的任何工作階段失敗，則狀態會標示為失敗。
- 即使某些工作階段順利完成，但只要有任何工作階段未完成，狀態都會標示為未完成。
- 只有全部工作階段都成功時，狀態才會標示為成功。

### MB

指出為工作備份的資料量。

### 檔案

指出為工作備份的檔案數。

### 遺失

指出備份期間遺漏的檔案數。

**附註：**使用 CA ARCserve Backup Agent for Open Files 備份開啓中的檔案，可避免在備份期間遺漏檔案。

### MB/分鐘

- 在工作層級上，MB/分鐘表示整個工作的 MB 與已經過時間比例，其中包括 prescript 與 postscript，媒體管理活動等等。有關平均主工作輸送量，請參見「活動記錄」。
- 在主機層級上，MB/分鐘表示整個工作的 MB 與已經過時間比例，其中包括 prescript 與 postscript、媒體管理活動等等。
- 在工作階段層級上，MB/分鐘表示組成單一工作階段之特定磁碟區與資料夾的 MB 與已經過時間比例。

**附註：**如果備份工作僅備份少數資料或未備份任何資料，則 MB/分鐘欄位會顯示 N/A。

### 使用時間

- 在工作層級上，[使用時間] 表示整個工作的已經過時間，其中包括 prescript 與 postscript、媒體管理活動等等。
- 在主機層級上，[使用時間] 表示整個工作的已經過時間，其中包括單一主機的 prescript 與 postscript、媒體管理活動等等。
- 在工作階段層級上，[使用時間] 表示組成單一工作階段之特定磁碟區與資料夾的已經過時間。

### 工作 ID

該工作特定執行作業的識別碼。

### 工作編號

該工作的識別碼。

### 壓縮比率

要儲存的實際資料數量除以刪除重複壓縮後的資料儲存數量，為一比率或百分比。

底部窗格中會顯示以下資訊：

### 摘要

#### 總工作階段

指出所選工作所備份的工作階段數。

#### 總移轉

指出磁碟或磁帶分段工作中所移轉的工作階段數。



## 裝置與媒體

### 裝置

指出備份期間使用的磁帶機或檔案系統裝置。如果該工作是多重資料流工作，同一個主機的單一工作執行作業便可使用多個磁帶機。

### 使用的媒體

指出主機備份期間所使用的媒體。如果該工作是多重資料流工作，同一個主機的單一工作執行作業便可使用多個媒體。

## 錯誤和警告

顯示主機備份期間所產生的錯誤與警告。

## 所選群組的工作階段層級詳細資訊

當您選取特定工作階段時，將會顯示下列詳細資訊：

詳細資料				
<b>工作階段詳細資訊</b>				
執行時間	2010-03-23 17:46:48----2010-03-23 18:06:42			
號碼	1			
類型	NTFS			
路徑	\\HUAJIQ1-CHT2003\C:			
狀態	完成			
開始時間	2010-03-23 17:46:48			
結束時間	2010-03-23 18:06:42			
方法	完整			
旗標	登錄/連結, 磁碟機, 代理程式, 目錄			
MB	6529			
檔案	38716			
遺失	0			
<b>裝置與媒體</b>				
裝置	FSD2(主機板:2,匯流排:0,SCSIID:2,LUN:0)			
已使用的媒體:1	媒體名稱	條碼	序列號	隨機 ID
	10/03/23 下午 05:46		1	9627
<b>錯誤與警告</b>				
沒有要顯示的項目!				

## 工作階段詳細資訊

### 執行時間

指出所選工作階段的開始和結束時間。

### 數字

指出工作階段號碼。

**天**

指明所備份工作階段的類型。

**路徑**

指出工作階段的根路徑。

**狀態**

指明備份工作階段的結果。

**開始時間**

指出工作階段的開始時間。

**結束時間**

指出工作階段的結束時間。

**方法**

指出工作階段所使用的備份方法。

**旗標**

指出 CA ARCserve Backup 所建立用以識別工作階段的內部旗標。

**MB**

指出為工作階段備份的資料量。

**檔案**

指出為工作階段備份的檔案數。

**遺失**

指出工作階段期間未備份的檔案數。

**裝置與媒體**

**裝置**

指出備份工作階段期間使用的磁帶機或檔案系統裝置。

**使用的媒體**

指出工作階段備份期間所使用的媒體。

**錯誤和警告**

顯示工作階段備份期間所產生的錯誤與警告。

## 篩選工作佇列

篩選器選項可以縮小工作佇列的搜尋範圍。

### 篩選工作佇列

1. 請開啓 [工作狀態管理員]。

選取 [工作佇列] 索引標籤。

按一下  展開標題列。

從以下篩選器選項加以選擇：

- **顯示具有下列狀態的工作** -- 讓您根據工作狀態篩選工作。
- **顯示具有下列結果的已完成工作** -- 讓您根據工作狀態篩選已完成的工作。
- **關鍵字** -- 讓您篩選包含特定關鍵字的工作。
- **在** -- 與關鍵字一起使用，讓您指定關鍵字是包含在「備份伺服器名稱」或「工作名稱」之中。
- **顯示其他使用者所擁有的工作** -- 讓您檢視所有工作或僅檢視您擁有的工作。
- **依選取的類型顯示工作** -- 讓您根據工作的類型檢視工作。例如，備份工作、還原工作、移轉工作等等。若要指定想要檢視的工作類型，請按一下 [選取類型]。

2. 按一下 [更新]。

即會套用篩選器選項。

## 篩選工作歷程

篩選器選項讓您縮小工作記錄搜尋的範圍。

### 若要篩選工作歷程

1. 請開啓 [工作狀態管理員]。

選取 [工作歷程] 索引標籤。

按一下  以展開標題列。

從以下篩選器選項加以選擇：

- **分組依據** -- 指定排序群組時所依據的類型。選項可以工作、主機或來源群組做為依據。
- **顯示前 xx 天的記錄** -- 指定您需要的工作記錄天數。範圍從 1 到 100 天。
- **依最新結果顯示群組** -- 指定您要檢視的結果記錄類型。您可指定的選項為一個、全部或任意組合。選項包括作用中、完成、未完成、失敗和取消。

**附註：**如果您要檢視的結果歷程類型有所變更 (代表已使用進階篩選器)，標題列就會變成黃色。

- **關鍵字** -- 指定依照 [工作名稱] 或 [主機名稱] 排序工作記錄時要使用的關鍵字。

**附註：**如果指定關鍵字 (代表已使用進階篩選器)，標題列就會變成黃色。

- **在** -- 指定是工作名稱還是主機名稱。關鍵字可用來在所選的類別中指定工作。

2. 按一下 [更新]。

即會套用篩選器選項。

## 檢視工作歷程

使用 [工作歷程] 對話方塊找出固定模式或重複錯誤的領域。

### 若要檢視工作歷程

1. 請開啓 [工作狀態管理員]。
2. 選取 [工作歷程] 索引標籤。
3. 在 [群組依據] 下拉式清單中，選取下列其中一項：
  - 主機
  - 工作
  - 來源群組

依據您的選擇，工作歷程將以 [主機檢視] 或 [工作檢視] 顯示。

4. 按一下 [更新]。

[屬性] 窗格會顯示工作歷程。

## 使用快速搜尋尋找資訊

在使用者介面上手動尋找資訊既費時又繁瑣，尤其是系統中有許多工作、節點與磁帶時。「快速搜尋」功能可讓您在使用者介面上快速而輕鬆地尋找所需資訊。您可以使用快速搜尋，尋找 CA ARCserve Backup 管理員中任何樹狀目錄或清單上的項目。例如，您可以使用快速搜尋來尋找下列類型的資訊：

- [活動日誌] 中的工作或日誌
- [工作記錄] 中的工作
- 使用 [依樹狀目錄進行還原] 時的節點
- 使用 [依工作階段進行還原] 時的磁帶或工作階段
- [媒體集區管理員] 中的媒體集區

**重要！** 快速搜尋只會搜尋使用者介面中所顯示的項目。它不會搜尋磁帶中所儲存的特定資料。

**附註：**若要加強快速搜尋的效能，您可以篩選活動日誌來減少使用快速搜尋之前會顯示及查詢的項目數。如需篩選活動日誌的詳細資訊，請參閱[設定活動日誌查詢](#) (位於 p. 334)。

### 使用快速搜尋功能尋找資訊

1. 按 CTRL+F 從 CA ARCserve Backup 使用者介面上的任何樹狀目錄或清單檢視開啓 [快速搜尋] 對話方塊。

如需從使用者介面使用 **CTRL+F** 存取「快速搜尋」功能的位置及方式之清單，以及可搜尋項目類型的範例，請參閱[快速搜尋存取性](#) (位於 p. 82)。

**附註：**您也可以從樹狀目錄或清單檢視的內容功能表啓動「快速搜尋」；必須透過按一下滑鼠右鍵並選取 [快速搜尋] 來執行。

2. 鍵入據以搜尋的關鍵字，或從下拉式清單中選取關鍵字。

若您鍵入據以搜尋的關鍵字，搜尋作業即支援輸入提示功能，而會從關鍵字記錄中提供提示。例如，若您鍵入 "job"，而您先前曾輸入關鍵字 "Job 1943" 與 "Job 2048"，您在進行鍵入的文字方塊下方即會同時列出 "Job 1943" 與 "Job 2048"。

**附註：**搜尋不支援萬用字元。

當您按一下下拉式箭頭時，就會顯示關鍵字記錄。記憶的關鍵字數目上限預設為五十個，但此限制可在本機登錄中加以設定。

- (選用) 按一下加號圖示以展開 [搜尋選項] 欄位，然後選擇適用的選項。

#### 大小寫符合

使用區分大小寫的方式進行搜尋。

#### 全字拼寫相符

使用全字拼寫相符而非部分相符的方式進行搜尋。

- 按 **Enter**，或按一下 [搜尋] 按鈕。

畫面上會顯示搜尋結果清單，顯示所有相符項目、找到的項目數，以及搜尋的項目總數。

**重要！** 快速搜尋功能只會尋找已展開層級的項目。它不會尋找收合節點下的項目。因此，只要在使用者介面上或在捲動頁面時可看見某項目，快速搜尋即可尋找該項目。

**附註：** 搜尋功能會在背景中執行，因此在進行長時間的搜尋時，您仍可繼續工作而無需關閉對話方塊。只要按一下 [搜尋] 按鈕，即可隨時停止搜尋。

- (選用) 從搜尋結果清單中選取或按兩下某項目。

搜尋若仍在執行中將會停止，並在使用者介面的背景中選取樹狀目錄或清單上的項目。

- (選用) 按兩下結果中的其他項目。

[快速搜尋] 對話方塊會保持開啓。

**附註：** 若找不到所要的項目，您可以調整關鍵字，再執行另一次搜尋。

- 若要關閉 [快速搜尋] 對話方塊，請按 **ESC** 或按一下 **X** 按鈕加以關閉。

## 快速搜尋存取性

以下說明您可以在何處從使用者介面使用 **CTRL+F** 存取 [快速搜尋] 功能，及其存取方式，並提供可搜尋之項目類型的範例：

管理員	位置	樹狀目錄/清單檢視	可搜尋項目
工作狀態	ARCserve 網域樹狀目錄	樹狀目錄	網域，伺服器
	工作佇列索引標籤	清單	工作
	工作歷程索引標籤	清單	工作，主機，工作執行，工作階段

管理員	位置	樹狀目錄/清單檢視	可搜尋項目
	活動日誌索引標籤	清單	工作，日誌，訊息編號，訊息
備份管理員	[來源] 索引標籤	樹狀目錄	機器，資料夾
		清單	機器，資料夾，檔案
	分段位置索引標籤	樹狀目錄	伺服器，群組
		清單	伺服器，群組，媒體
目標索引標籤	樹狀目錄	伺服器，群組	
	清單	伺服器，群組，媒體	
還原管理員 (依樹狀目錄、依工作階段、依映像和依備份媒體)	[來源] 索引標籤	樹狀目錄	機器，工作階段，資料夾，群組
		清單	機器，工作階段，資料夾，群組，檔案，媒體
	目標索引標籤	樹狀目錄	機器，資料夾
		清單	機器，資料夾
裝置管理員		樹狀目錄	伺服器，裝置
		清單	伺服器，裝置，媒體
媒體集區管理員		樹狀目錄	媒體集區
		清單	媒體集區，媒體
資料庫管理員		樹狀目錄/清單	工作，媒體，工作階段，資料夾，檔案，裝置
合併，媒體保證 & 掃描，比較，複製，計數，清除		樹狀目錄/清單	與備份和還原管理員相同

## 密碼管理的運作方式

「密碼管理」提供在備份期間加密工作階段密碼的選項，並免除重複提供密碼的需求。此功能可讓您在 CA ARCserve Backup 資料庫中儲存工作階段密碼。在備份工作提交期間，密碼會以加密格式進行儲存並自動用於還原期間。有關何時變更密碼的資訊會連同工作階段密碼一起儲存。如果您忘記變更工作階段密碼，則會透過「活動日誌」收到提醒。

此外，不需要加密密碼即可還原加密的站上磁帶，也是增強功能的一部分。此功能允許其他作業員執行不同工作，而不需要輸入密碼。

**附註：**如果您對使用舊版 CA ARCserve Backup 建立的工作階段執行還原、合併或比較工作、或在不同的 CA ARCserve Backup 網域上加密磁帶、或是如果未在備份工作期間啟用「密碼管理」，則需要手動提供工作階段/加密密碼。

提交備份工作階段時，工作階段加密密碼會使用隨機金鑰以加密格式儲存至 CA ARCserve Backup 資料庫，而全域唯一識別碼 (GUID) 則儲存為二進位值。在還原工作階段期間，會從 CA ARCserve Backup 資料庫擷取加密密碼，並進行解密。若要擷取加密密碼，則必須知道工作階段 GUID。根據資料的加密方式 (伺服器端加密或代理程式端加密)，有兩種方式可以識別工作階段 GUID。

### 伺服器端加密

還原工作階段會從 [磁帶引擎] 讀取虛擬工作階段標頭，而且如果使用伺服器端加密，則會從 CA ARCserve Backup 資料庫擷取工作階段 GUID。



### 代理程式端加密

還原工作階段會從 [磁帶引擎] 讀取工作階段標頭，並從 CA ARCserve Backup 資料庫擷取 GUID。

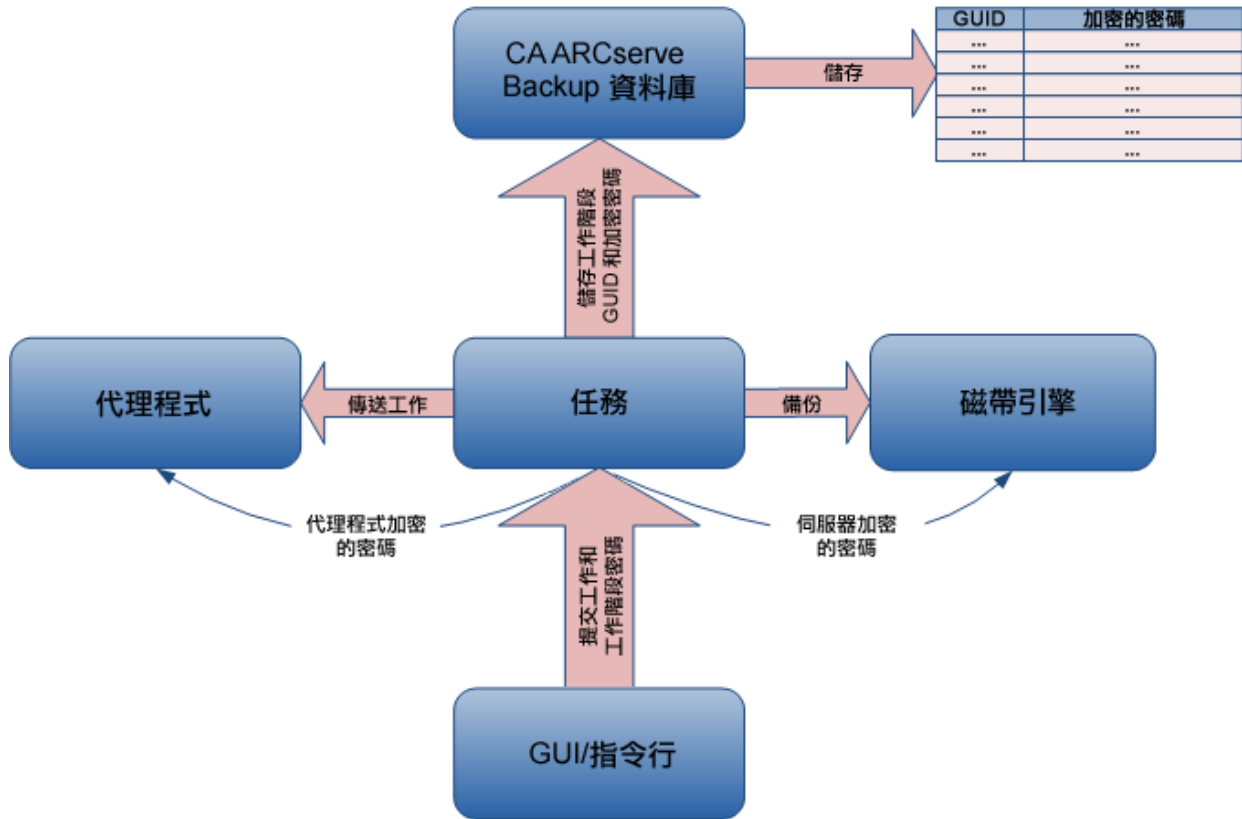

### 變更工作階段/加密密碼

「活動日誌」警告訊息會在工作的工作階段密碼到期的七天之前產生。

附註：此程序只能變更全域選項的密碼。

#### 變更工作階段/加密密碼

1. 在 [工作狀態管理員] 中，選取 [工作佇列] 索引標籤。
2. 選取工作並按一下滑鼠右鍵。

3. 選取快顯功能表中的 [修改加密密碼]。  
[加密] 對話方塊隨即開啓。
4. 輸入工作階段/加密密碼。
5. 選取 [將目前的工作階段/加密密碼儲存到資料庫] 選項。
6. (選用) 輸入您必須變更密碼之前所需等待的天數。

### 啓用密碼管理

在提交備份工作時，可以選擇設定工作階段加密密碼。

#### 啓用密碼管理

1. 在 [備份管理員] 中，選取工具列上的 [選項] 按鈕。  
即開啓 [全域選項] 對話方塊。
2. 在 [加密/壓縮] 索引標籤中輸入工作階段加密/壓縮密碼。
3. 選取 [將目前的工作階段加密密碼儲存到資料庫] 選項。
4. (選用) 輸入您必須變更密碼之前所需等待的天數。
5. 選取工具列上的 [提交] 按鈕以提交備份工作，然後將工作階段加密密碼儲存到 CA ARCserve Backup 資料庫中。

## 使用者設定檔管理的運作方式

您可以透過「使用者設定檔管理」，允許不同的使用者使用不同的權限存取 CA ARCserve Backup。使用「使用者設定檔管理員」，您可以將具有特定權限的不同角色指派給個別使用者。例如，您可以有三位使用者：其中一位具有管理員角色、一位具有備份操作員角色，而另一位具有還原操作員角色。根據角色指派權限的功能會減少未經授權的使用者存取 CA ARCserve Backup 網域的機會。

安裝 CA ARCserve Backup 時，依預設會設定 caroot 使用者設定檔，並將「管理員」群組指派至該設定檔。對於在指定 CA ARCserve Backup 網域內操作的所有 CA ARCserve Backup 功能，「管理員」群組可提供這些功能的完整控制。

使用「使用者設定檔管理員」，CA ARCserve Backup 可支援下列使用者和角色的管理功能：

- 新增使用者。
- 刪除使用者。
- 變更使用者密碼。
- 指派使用者至角色。
- 刪除具有某個角色的使用者。
- 指派角色給使用者。
- 刪除使用者的角色。

您可以指派多種角色給使用者，並提供各種權限給使用者。下圖說明具有多種角色的使用者：

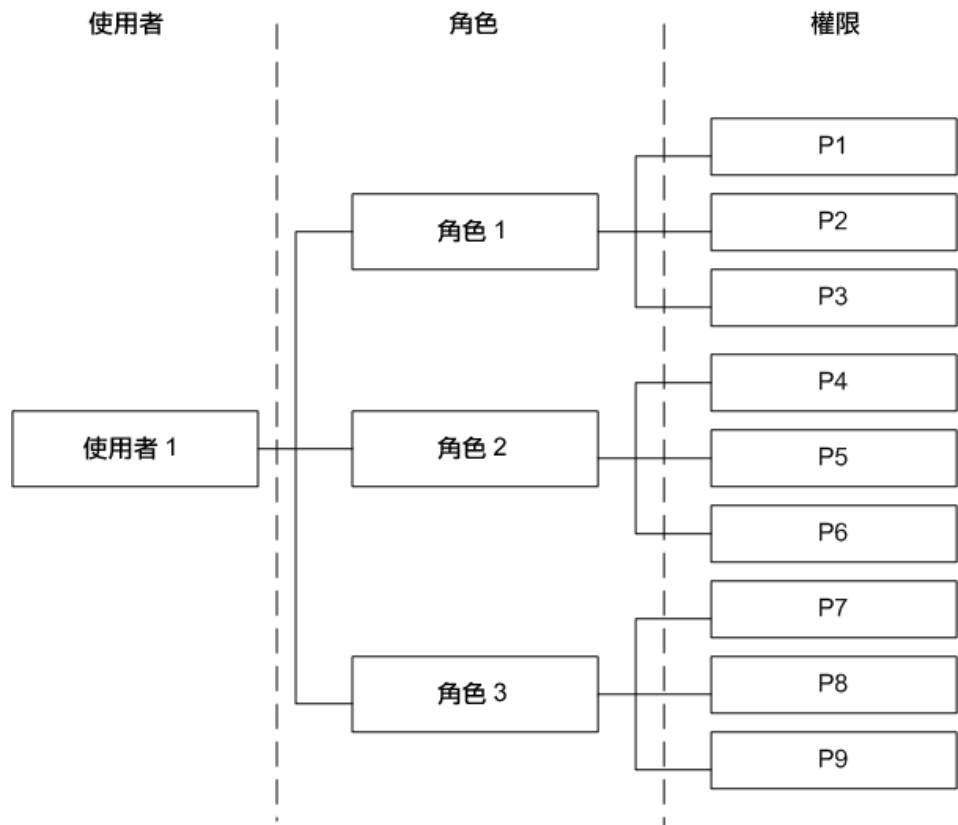

## 角色與權限

您可以將多種角色指派給使用者，而每種角色包含特定的權限集。所有使用者都必須至少有一個指派的角色。其中某些角色的權限非常有限。例如，「報告操作員」只可以檢視和建立報告，而 CA ARCserve Backup 管理員則可以執行所有的作業。

**附註：**只有「管理員」角色可以新增或刪除使用者。

權限	角色						
	管理	備份	還原	裝置	監控	報告	磁帶
提交工作	X	X	X				
磁帶與裝置	X	X	X	X	X		X
工作	X	X	X	X	X		X
日誌	X	X	X	X	X		X
報告	X	X				X	X
服務	X	X	X	X	X		X
媒體集區	X	X	X	X	X		
資料庫	X	X	X				
儀表板	X				X	X	
MMO	X	X					
其他	X	X	X	X	X	X	X

### 提交工作選項權限詳細資訊

下表簡述「提交工作選項」權限詳細資訊並識別對應的角色：

提交工作選項	角色		
	管理	備份	還原
備份	X	X	
還原	X		X

提交工作選項	角色		
	管理	備份	還原
比較	X	X	X
掃描	X	X	X
合併	X	X	X
一般*	X		
計數	X		
清除	X		
複製	X		

\* 附註：這是使用「工作排程器精靈」建立的工作。

### 磁帶與裝置作業權限詳細資訊

下表簡述「磁帶與裝置作業」權限詳細資訊並識別對應的角色：

磁帶與裝置作業	角色					
	管理	備份	還原	裝置	監控	磁帶
檢視	X	X	X	X	X	X
格式化/清除	X	X		X		
配置 FSD	X	X		X		
配置群組	X	X		X		
配置分段群組	X	X		X		
配置 DDD	X	X		X		
DDD 群組	X	X		X		
繞緊	X			X		X
壓縮	X			X		X
退出	X			X		X
重建	X			X		X
裝載	X			X		X

磁帶與裝置作業	角色					
	管理	備份	還原	裝置	監控	磁帶
匯入/匯出	X			X		X
清潔	X			X		X
重新掃描	X			X		X
檢視內容	X			X		X
設定自動清潔	X			X		X

### 工作作業權限詳細資訊

下表簡述「工作作業」權限詳細資訊並識別對應的角色：

**附註：**「備份操作員」和「還原操作員」只可以修改、重新排程、執行、停止或刪除自己提交的工作。如果已勾選 [所有權檢查免除權限]，「備份操作員」和「還原操作員」即可操作任何操作員所提交的工作。

工作作業	角色					
	管理	備份	還原	裝置	監控	磁帶
檢視所有狀態	X	X	X	X	X	X
新增	X	X	X			
修改	X	X	X			
重新排程	X	X	X			
執行/停止	X	X	X			
刪除	X	X	X			
修改使用者名稱	X	X	X			
執行 PFC	X	X				
檢視目前的工作狀態	X	X	X			
修改密碼	X	X				

## 日誌作業權限詳細資訊

下表簡述「日誌作業」權限的詳細資訊並識別對應的角色：

磁帶與裝置作業	角色					
	管理	備份	還原	裝置	監控	磁帶
檢視工作歷程	X	X	X	X	X	X
檢視活動日誌	X	X	X	X	X	X
刪除活動日誌	X					
檢視磁帶日誌	X	X	X	X	X	X
刪除磁帶日誌	X					
檢視稽核日誌	X	X	X	X	X	X
刪除稽核日誌	X					

## 報告作業權限詳細資訊

下表簡述「角色作業」權限的詳細資訊並識別對應的角色：

報告作業	角色			
	管理	備份	報告	磁帶
檢視/建立	X	X	X	X
設計	X	X	X	X

## 服務作業權限詳細資訊

下表簡述「服務作業」權限的詳細資訊並識別對應的角色：

服務作業	角色					
	管理	備份	還原	裝置	監控	磁帶
檢視服務狀態	X	X	X	X	X	X
設定自動啟動引擎	X					

服務作業	角色					
	管理	備份	還原	裝置	監控	磁帶
調整 CA ARCserve Backup 系統帳戶	X					
配置系統引擎	X					
啓動/停止所有服務	X					
啓動/停止指定的服務	X					
啓動/停止網域中的所有服務	X					
新增/檢視授權	X					
管理授權	X					
檢視服務狀態	X					
安裝/解除安裝選購程式	X					

### 媒體集區作業權限詳細資訊

下表簡述「媒體集區作業」權限的詳細資訊並識別對應的角色：

媒體集區作業	角色					
	管理	備份	還原	裝置	監控	磁帶
檢視媒體集區	X	X	X	X	X	X
建立新的媒體集區	X	X				
刪除媒體集區	X	X				
在可用集和儲存集之間移動媒體	X	X				
指派媒體到可用集和儲存集	X	X				
移除可用集和儲存集中的媒體	X	x				



## 資料庫作業權限詳細資訊

下表簡述「資料庫作業」權限詳細資訊並識別對應的角色：

資料庫作業	角色			
	管理	備份	還原	監控
檢視資料庫中的媒體/工作階段	X	X	X	X
檢視資料庫中的工作	X	X	X	X
檢視資料庫中的裝置	X	X	X	X
刪除資料庫中的媒體/工作階段	X			
刪除資料庫中的工作	X			
刪除資料庫中的裝置	X			

## MMO 作業權限詳細資訊

下表簡述「MMO 作業」權限詳細資訊並識別對應的角色：

MMO 作業	角色	
	管理	備份
所有 MMO 作業	X	X

## 其他作業權限詳細資訊

下表簡述「其他作業」權限的詳細資訊並識別對應的角色：

其他作業	角色						
	管理	備份	還原	裝置	監控	報告	磁帶
配置警示管理員	X	X	X	X	X	X	X
檢視警示管理員	X	X	X	X	X	X	X
使用診斷管理員	X	X	X	X	X	X	X

## 延伸的權限

[使用者設定檔管理員] 具有下列延伸權限：

- **安全性管理員** -- 選取 CA ARCserve Backup 管理員角色後，才可以選取 [安全性管理員] 權限。爲了要執行使用者管理工作，必須選取 [安全性管理員]。
- **所有權檢查免除權限** -- 使用者必須獲得 [備份操作員] 或 [還原操作員] 角色，才可選取 [所有權檢查免除權限]。如果已勾選 [所有權檢查免除權限]，「備份操作員」和「還原操作員」即可操作任何操作員所提交的工作。

## Windows 使用者驗證的運作方式

CA ARCserve Backup Windows 使用者驗證讓 CA ARCserve Backup 使用者管理得以簡化。它讓 Windows 使用者能夠以其 Windows 使用者帳戶登入資訊登入 CA ARCserve Backup 網域。

當 CA ARCserve Backup 管理員將使用者新增到 CA ARCserve Backup 資料庫後，使用者就能登入 CA ARCserve Backup。透過「使用者設定檔管理員」，可以將任何有效的 Windows 使用者新增爲 CA ARCserve Backup 使用者。

Windows 使用者驗證有兩個步驟。其程序如下：

- 必須在 Windows 網域中驗證使用者。
- 必須在 CA ARCserve Backup 資料庫中驗證使用者。

**附註：**若要協助確保具有空白密碼的 Windows 使用者帳戶能夠順利登入 CA ARCserve Backup，您必須配置 [Windows 安全性設定選項](#) (位於 p. 95)。

若要協助確保以具有 CA ARCserve Backup 管理權限的 Windows 使用者帳戶登入 CA ARCserve Backup 的使用者能夠存取資料庫的相關活動 (例如檢視活動日誌、檢視稽核日誌、監控工作等等)，Windows 使用者帳戶必須配置如下：

- Windows 使用者帳戶必須能夠登入 Microsoft SQL Server 或 Microsoft SQL Server Express 資料庫。
- Windows 使用者帳戶必須獲得 Microsoft SQL Server 或 Microsoft SQL Server Express SysAdmin 角色。

## 配置 Windows 安全性設定選項

爲了確保使用空白密碼的 Windows 使用者也可以登入 CA ARCserve Backup，您必須配置 [Windows 安全性設定選項]。

### 配置 Windows 安全性設定選項

1. 從 [開始] 功能表中選取 [控制台]。  
[控制台] 隨即開啓。
2. 選取 [管理工具]。  
[管理工具] 對話方塊隨即開啓。
3. 選取 [本機安全性原則]。  
[本機安全性原則] 對話方塊隨即開啓。
4. 按兩下 [帳戶：限制使用空白密碼的本機帳戶僅能登入主控台] 選項。
5. 選取 [停用] 然後按一下 [確定]。  
如此便將 [Windows 安全性設定選項] 配置爲接受空白密碼。

## 開啓管理員或管理員主控台

「管理員主控台」是一個可讓您管理環境中備份及還原作業的介面。您可以使用 [管理員主控台] 登入及管理本機與遠端 CA ARCserve Backup 伺服器及網域。

此版本的 CA ARCserve Backup 提供重新設計過的「管理員主控台」。如果您在環境中執行舊版的 CA ARCserve Backup，您必須使用舊版的「管理員」登入到執行較舊版本的系統。

### 開啓管理員或管理員主控台

- 請執行下列其中一個動作：
  - 若要存取執行此版 CA ARCserve Backup 的 CA ARCserve Backup 伺服器，請按一下 Windows 的 [開始] 按鈕，指向 [程式集]、CA、ARCserve Backup，然後按一下 [管理員]。
  - 若要存取執行舊版的 ARCserve 伺服器，請瀏覽至下列檔案：  
C:\Programs Files\CA\ARCserve Backup\ARCserveMgr.exe  
按兩下 ARCserveMgr.exe。
  - 如果您已在預設安裝目錄中安裝前版的 CA ARCserve Backup，並已使用安裝程序升級 CA ARCserve Backup，您只要按一下 Windows 的 [開始] 按鈕、依序選取 [程式集]、CA、ARCserve Backup，然後按一下 [管理員]，即可開啓 [管理員]。

顯示「預設伺服器資訊」頁。

- 若要變更預設伺服器或指定不同的伺服器，請從 [CA ARCserve Backup 主要伺服器] 清單中選取伺服器。如果在下拉式清單中並未顯示目標伺服器，您可以在 [CA ARCserve Backup 主要伺服器] 清單中輸入伺服器的主機名稱或 IP 位址。

預設伺服器資訊

選擇將成為預設 CA ARCserve Backup 伺服器的伺服器。

CA ARCserve Backup 網域名稱: CHT-WIN2K3-SP

CA ARCserve Backup 主要伺服器(S): CHT-WIN2K3-SP

安全性資訊

驗證類型(A): CA ARCserve Backup 驗證

使用者名稱(U): caroot

密碼(P): \*\*\*\*\*

以目前的 Windows 使用者來登入(L)

記住安全性資訊(R)

確定(O) 取消(C)

3. 若要變更使用者，請選取 [CA ARCserve Backup 驗證] 或 [Windows 驗證]，並指定使用者名稱和密碼。

CA ARCserve Backup 預設不會記住您的安全性資訊。若要儲存您在此伺服器上輸入的使用者名稱和密碼資訊，您必須明確選取 [記住安全性資訊]。如果您未儲存此資訊，則在您第一次開啓管理員、精靈等項目的時候，CA ARCserve Backup 會提示您提供 CA ARCserve Backup 安全性憑證，而且您必須提供 CA ARCserve Backup 使用者名稱和密碼。

4. 在 [使用者名稱] 欄位中輸入 caroot，在 [密碼] 欄位中輸入正確密碼，並按一下 [確定]。

當您第一次登入 CA ARCserve Backup 時，會顯示「首次備份」教學課程。此教學課程以控制和指示的方式，讓您熟悉備份和還原資料的基本原理。只有當您初次登入時，才會自動顯示此教學課程。然而，您可以從 [說明] 功能表存取 [首次備份]。

## 登入 CA ARCserve Backup

當您開啓 CA ARCserve Backup 管理員主控台時，必須登入 CA ARCserve Backup。當您第一次登入 CA ARCserve Backup 時，必須以 caroot 身分 (具有管理員權限) 登入，並在密碼欄位中輸入正確的密碼。或者，您可以使用安裝 CA ARCserve Backup 時所提供的 Windows 帳戶登入 CA ARCserve Backup，或以與所登入電腦相關聯的任何 Windows 管理帳戶登入 CA ARCserve Backup。

登入之後，您可以變更 caroot 使用者的密碼以及新增使用者。您也可以使用指令行公用程式 ca\_auth.exe 新增使用者。如需 ca\_auth.exe 的詳細資訊，請參閱《*指令行參考指南*》。

**附註：**caroot 密碼可由任何英數字元與特殊字元組合而成，但不可超過 15 個位元組。總長 15 個位元組的密碼，約等於 7 至 15 個字元。

### 登入 CA ARCserve Backup

1. 開啓「CA ARCserve Backup 管理員主控台」。

若要開啓 [管理員主控台]，請按一下工具列上的 [開啓]，依序選取 [程式集]、[CA]、[ARCserve Backup]，然後按一下 [管理員]。

顯示「預設伺服器資訊」頁。

- 若要變更預設伺服器或指定不同的伺服器，請從 [CA ARCserve Backup 主要伺服器] 清單中選取伺服器。如果在下拉式清單中並未顯示目標伺服器，您可以在 [CA ARCserve Backup 主要伺服器] 清單中輸入伺服器的主機名稱或 IP 位址。



- 若要變更使用者，請選取 [CA ARCserve Backup 驗證] 或 [Windows 驗證]，並指定使用者名稱和密碼。

CA ARCserve Backup 預設不會記住您的安全性資訊。若要儲存您在此伺服器上輸入的使用者名稱和密碼資訊，您必須明確選取 [記住安全性資訊]。如果您未儲存此資訊，則在您第一次開啓管理員、精靈等項目的時候，CA ARCserve Backup 會提示您提供 CA ARCserve Backup 安全性憑證，而且您必須提供 CA ARCserve Backup 使用者名稱和密碼。

- 在 [使用者名稱] 欄位中輸入 caroot，在 [密碼] 欄位中輸入正確密碼，並按一下 [確定]。

當您第一次登入 CA ARCserve Backup 時，會顯示「首次備份」教學課程。此教學課程以控制和指示的方式，讓您熟悉備份和還原資料的基本原理。只有當您初次登入時，才會自動顯示此教學課程。然而，您可以從 [說明] 功能表存取 [首次備份]。

## 新增 Windows 使用者

您必須先將使用者新增至 CA ARCserve Backup 資料庫，才能指派角色給使用者。Windows 使用者可以使用其標準 Windows 登入進行登入。

### 新增 Windows 使用者

1. 從 CA ARCserve Backup 管理員，選取 [管理]、[使用者設定檔]。  
隨即開啓 [使用者設定檔管理員]。
2. 按一下工具列上的 [新增使用者] 按鈕。  
隨即開啓 [新增使用者] 對話方塊。
3. 在 [一般] 索引標籤上，選取 [Windows 驗證] 並輸入下列資訊：
  - **使用者名稱** -- 以下列格式輸入新的使用者名稱：domain\username。  
此外，您可以按一下 [搜尋] 按鈕以取得可用使用者的清單。
  - **說明** -- (選用) 在說明方塊中，輸入使用者帳戶的相關資訊。
4. 選取 [角色] 索引標籤，指派使用者的角色。  
**附註：** 建立使用者時，至少必須指派一個角色給使用者。
5. 按一下 [確定]。  
此 Windows 使用者便已新增至 CA ARCserve Backup 資料庫。

請注意下列事項：

- 透過「使用者設定檔管理員」，可以將任何有效的 Windows 使用者新增至 CA ARCserve Backup。
- 只有具備「安全性管理員」角色的 CA ARCserve Backup 管理員可以新增使用者。
- 附註：爲了確保使用空白密碼的 Windows 使用者也可以登入 CA ARCserve Backup，您必須配置 [\[Windows 安全性設定選項 \(位於 p. 95\)\]](#)。

## 新增 CA ARCserve Backup 使用者

您必須先將使用者新增至 CA ARCserve Backup 資料庫，才能指派角色給使用者。

### 新增 CA ARCserve Backup 使用者

1. 從 CA ARCserve Backup 管理員，選取 [管理]、[使用者設定檔]。  
隨即開啓 [使用者設定檔管理員]。
2. 按一下工具列上的 [新增使用者] 按鈕。  
隨即開啓 [新增使用者] 對話方塊。
3. 在 [一般] 索引標籤上，選取 [CA ARCserve Backup 驗證] 並輸入下列資訊：
  - **使用者名稱** -- 輸入新的使用者名稱。您不能使用 "\" 字元。
  - **密碼** -- 您必須輸入並確認密碼。
  - **說明** -- (選用) 在說明方塊中，輸入使用者帳戶的相關資訊。
4. 選取 [角色] 索引標籤，指派使用者的角色。  
**附註：** 建立使用者時，至少必須指派一個角色給使用者。
5. 按一下 [確定]。  
此 Windows 使用者便已新增至 CA ARCserve Backup 資料庫。

請注意下列事項：

- 透過「使用者設定檔管理員」，可以將任何有效的 Windows 使用者新增至 CA ARCserve Backup。
- 只有具備「安全性管理員」角色的 CA ARCserve Backup 管理員可以新增使用者。

## 從首頁變更密碼

所有使用者皆可以在 CA ARCserve Backup 首頁或 [使用者設定檔管理員] 中變更密碼。



### 從首頁變更密碼

1. 開啓「CA ARCserve Backup 管理員」。  
CA ARCserve Backup 首頁 GUI 隨即開啓。
2. 從功能表中選取 [檔案]，再選取 [變更密碼]。  
畫面上會開啓 [變更使用者密碼] 對話方塊。
3. 在密碼欄位中輸入密碼，然後按一下 [確定]。  
如果符合密碼憑證，表示密碼變更成功，並且顯示訊息對話方塊。
4. 按一下訊息對話方塊中的 [確定]，然後重新啓動伺服器上連接的所有 CA ARCserve Backup 管理員。

## 修改 Windows 使用者內容

必要時可以變更指定給使用者的角色，或是暫停或啓用使用者帳戶。

### 修改 Windows 使用者內容

1. 從 CA ARCserve Backup 管理員，選取 [管理]、[使用者設定檔]。  
隨即開啓 [使用者設定檔管理員]。
2. 按一下工具列上的 [內容] 按鈕。  
即開啓 [使用者內容] 對話方塊。
3. 從 [一般] 索引標籤中選取下列內容：
  - 說明 -- 可讓您在說明欄位中新增使用者的相關資訊。
  - 狀態 -- 可讓您指定要啓用或暫停使用者帳戶。
4. 在 [角色] 索引標籤中，新增或刪除指定給使用者的角色。

## 修改 CA ARCserve Backup 使用者內容

必要時可以變更指定給使用者的角色，或是暫停或啓用使用者帳戶。

### 修改 CA ARCserve Backup 使用者內容

1. 從 CA ARCserve Backup 管理員，選取 [管理]、[使用者設定檔]。  
隨即開啓 [使用者設定檔管理員]。

2. 按一下工具列上的 [內容] 按鈕。  
即開啓 [使用者內容] 對話方塊。
3. 從 [一般] 索引標籤中選取下列內容：
  - **說明** -- 在說明欄位中新增使用者的相關資訊。
  - **狀態** -- 指定要啓用或暫停使用者帳戶。
  - **密碼** -- 指定新密碼。
  - **確認密碼** -- 重新輸入新密碼。
4. 在 [角色] 索引標籤中，新增或刪除指定給使用者的角色。

## 刪除使用者

當您想要從 CA ARCserve Backup 中刪除使用者時，請使用下列步驟。

### 刪除使用者

1. 從 CA ARCserve Backup 管理員，選取 [管理]、[使用者設定檔]。  
隨即開啓 [使用者設定檔管理員]。
2. 選取要刪除的使用者，然後按一下工具列上的 [刪除] 按鈕。  
便會出現刪除確認方塊。
3. 選取 [是]。  
此使用者便已刪除。

請注意下列事項：

- 只有具備「安全性管理員」角色的 CA ARCserve Backup 管理員可以刪除使用者。
- 不可刪除 CA ARCserve Backup 使用者 caroot。
- 您不能刪除目前的使用者。

## 新增使用者至角色

您可以新增使用者至特定角色。

**附註：**您必須先將使用者加入 CA ARCserve Backup 網域，才能指派角色給使用者。

### 新增使用者至角色

1. 從 CA ARCserve Backup 管理員，選取 [管理]、[使用者設定檔]。  
隨即開啓 [使用者設定檔管理員]。
2. 選取 [安全性] 樹狀目錄中的 [角色]。
3. 將某角色反白，然後按一下工具列上的 [內容] 按鈕。  
即開啓 [角色內容] 對話方塊。
4. 選取 [使用者] 索引標籤，然後按一下 [新增]。  
即開啓 [選取使用者] 對話方塊。
5. 選取使用者然後按一下 [確定]。或者，也可以在使用者上按兩下。  
會再次開啓 [角色內容] 對話方塊。
6. 按一下 [確定]。  
使用者已加入角色。

## 移除角色的使用者

您可以移除特定角色的使用者。

### 移除角色的使用者

1. 從 CA ARCserve Backup 管理員，選取 [管理]、[使用者設定檔]。  
隨即開啓 [使用者設定檔管理員]。
2. 選取 [安全性] 樹狀目錄中的 [角色]。
3. 將某角色反白，然後按一下工具列上的 [內容] 按鈕。  
即開啓 [角色內容] 對話方塊。
4. 選取 [使用者] 索引標籤。  
即開啓 [選取使用者] 對話方塊。

5. 選取使用者然後按一下 [移除]。
6. 按一下 [確定]。  
使用者已從角色中移除。

請注意下列事項：

- 您不能移除只指定一個角色的使用者。
- 不能從使用者清單中移除 caroot 使用者。

## 使用稽核日誌

稽核日誌維護重要 CA ARCserve Backup 作業的日誌。例如，使用者登入及登出資訊、新增工作、刪除工作等。

本節包含下列主題：

- [篩選稽核日誌](#) (位於 p. 104)
- [檢視稽核日誌](#) (位於 p. 105)
- [檢視稽核日誌的記錄](#) (位於 p. 105)
- [複製稽核日誌的記錄](#) (位於 p. 106)
- [匯出稽核日誌](#) (位於 p. 106)
- [列印稽核日誌](#) (位於 p. 107)
- [刪除稽核日誌](#) (位於 p. 107)
- [配置系統事件日誌](#) (位於 p. 108)

## 篩選稽核日誌

CA ARCserve Backup 可讓您使用篩選器選項縮小「稽核日誌」的搜尋範圍。

### 篩選稽核日誌

1. 請開啓 [工作狀態管理員]。  
選取 [稽核日誌] 索引標籤。  
按一下  展開標題列。

從以下篩選器選項加以選擇：

- **事件類型** -- 指定排序時所依據的事件類型。選項有 [稽核成功] 和 [稽核失敗]。
- **來源機器** -- 指定要稽核的機器。預設為全選。
- **事件** -- 指定您要檢視的事件。您可選擇特定使用者任務或是所有使用者任務。  
**附註：**如果您要檢視的事件類型有所變更 (代表已使用進階篩選器)，標題列就會變成黃色。
- **使用者** -- 指定您要檢視哪個使用者的稽核日誌。預設為全選。  
**附註：**如果指定使用者 (代表已使用進階篩選器)，標題列就會變成黃色。
- **來源程序** -- 指定特定的 CA ARCserve Backup 程序。預設為全選。
- **從** -- 指定事件的開始日期和時間。選項包含 [第一個事件] 和 [事件日期]。
- **至** -- 指定事件的結束日期和時間。選項包含 [第一個事件] 和 [事件日期]。

2. 按一下 [更新]。

篩選出來的結果會顯示在 [內容] 窗格中。

## 檢視稽核日誌

CA ARCserve Backup 可讓您使用 [稽核日誌] 找出重複作業的模式或領域。

### 檢視稽核日誌

1. 請開啓 [工作狀態管理員]。
2. 選取 [稽核日誌] 索引標籤。  
[內容] 畫面會顯示稽核日誌。

## 檢視稽核日誌的記錄

CA ARCserve Backup 可讓您檢視特定稽核日誌的詳細資訊。

### 檢視稽核日誌的記錄

1. 請開啓 [工作狀態管理員]。

2. 選取 [稽核日誌] 索引標籤。
3. 選取要檢視的稽核記錄。
4. 按一下滑鼠右鍵，然後選取 [內容]。或者，也可以在記錄上按兩下。  
即開啓 [稽核記錄內容] 對話方塊。
5. 在 [稽核記錄內容] 對話方塊中有下列選項：
  - 上一個 -- 瀏覽至上一個稽核記錄。
  - 下一個 -- 瀏覽至下一個稽核記錄。
  - 複製 -- 將所有稽核記錄內容複製到剪貼簿中。
6. 按一下 [確定]。  
即關閉 [稽核記錄內容] 對話方塊。

### 複製稽核日誌的記錄

CA ARCserve Backup 可讓您以清單格式將稽核日誌的記錄複製到剪貼簿。

#### 複製稽核日誌的記錄

1. 請開啓 [工作狀態管理員]。
2. 選取 [稽核日誌] 索引標籤。  
[內容] 畫面會顯示稽核日誌。
3. 選取要複製的稽核日誌記錄。
4. 按 Ctrl+C，將記錄複製到剪貼簿。
5. 開啓文字編輯應用程式，然後貼上複製的記錄。

### 匯出稽核日誌

CA ARCserve Backup 可讓您將所有稽核記錄或選取的稽核記錄匯出到文字檔。

#### 匯出稽核日誌

1. 請開啓 [工作狀態管理員]。
2. 從網域樹狀目錄中，按一下包含您要匯出的稽核日誌的 CA ARCserve Backup 主要伺服器。  
[工作佇列]、[工作歷程]、[活動日誌] 以及 [稽核日誌] 索引標籤即出現。

3. 按一下 [稽核日誌] 索引標籤。  
[內容] 畫面會顯示稽核日誌。
4. 選取要匯出的稽核日誌。  
在要匯出的稽核日誌上按一下滑鼠右鍵，然後按一下快顯功能表中的 [匯出至檔案]。  
[另存新檔] 對話方塊會隨即開啓。
5. 在 [另存新檔] 對話方塊中，指定檔案的位置與檔案名稱。  
按一下 [儲存]。  
稽核日誌即匯出為文字檔。

## 列印稽核日誌

CA ARCserve Backup 可讓您將稽核日誌列印到本機印表機。

### 列印稽核日誌

1. 請開啓 [工作狀態管理員]。
2. 從網域樹狀目錄中，按一下包含您要列印的稽核日誌的 CA ARCserve Backup 主要伺服器。  
[工作佇列]、[工作歷程]、[活動日誌] 以及 [稽核日誌] 索引標籤即出現。
3. 按一下 [稽核日誌] 索引標籤。  
[內容] 畫面會顯示稽核日誌。
4. 選取要列印的稽核日誌。  
在要列印的稽核日誌上按一下滑鼠右鍵，然後按一下快顯功能表中的 [列印]。  
[列印] 對話方塊會隨即開啓。
5. 按一下 [確定]。  
便會列印稽核日誌。

## 刪除稽核日誌

CA ARCserve Backup 可讓您刪除稽核日誌。

### 刪除稽核日誌

1. 請開啓 [工作狀態管理員]。

2. 選取 [稽核日誌] 索引標籤。  
[內容] 畫面會顯示稽核日誌。
3. 按一下工具列上的 [刪除] 按鈕。  
即開啓 [刪除稽核日誌] 對話方塊。
4. 選取刪除選項。  
有以下的刪除選項可選擇：
  - **整個日誌表** -- 刪除稽核日誌中的所有記錄。
  - **部分** -- 刪除指定期間內的記錄。
  - **早於** -- 根據下列準則輸入特定時間：1 到 365 天、1 到 54 週、1 到 12 個月、1 到 10 年。
5. 按一下 [確定]。  
即刪除稽核日誌記錄。

### 配置系統事件日誌

CA ARCserve Backup 可讓您將 [稽核日誌] 資訊新增至系統事件日誌中。

#### 配置系統事件日誌

1. 在 [伺服器管理] 中，選取工具列上的 [配置] 按鈕。  
開啓 [配置] 對話方塊。
2. 選取 [日誌] 索引標籤。
3. 選取 [啓用訊息登入至 Windows 事件日誌] 核取方塊。  
[Windows 事件日誌] 中包含稽核日誌資訊。

更多資訊：

[事件日誌配置 \(Windows 伺服器\)](#) (位於 p. 519)

### 建立稽核日誌報告

CA ARCserve Backup 可讓您從 [報告管理員] 產生 [稽核日誌] 報告。

更多資訊：

[使用報告管理員產生報告](#) (位於 p. 703)



## CA ARCserve Backup 使用多重資料流處理備份資料的方式

**附註：**若要使用多重資料流處理兩個或以上的備份資料流，您必須取得 CA ARCserve Backup 企業模組的授權。

多重資料流是一個程序，它可將備份工作分割成多個同時執行的子工作 (資料流)，並將資料傳送到目標媒體 (磁帶裝置或檔案系統裝置)。多重資料流可用來在備份與還原作業時最佳化用戶端機器的有效使用。由於在多個備份裝置間分割多個工作更有效率，因此當執行大型備份工作時，多重資料流是相當有用的。

多重資料流可將備份工作分割成使用所有可用磁帶裝置的多份工作，讓您可以使用系統上所有可用的磁帶裝置。因此，與連續方法比較起來，它將會增加整體備份輸送量。

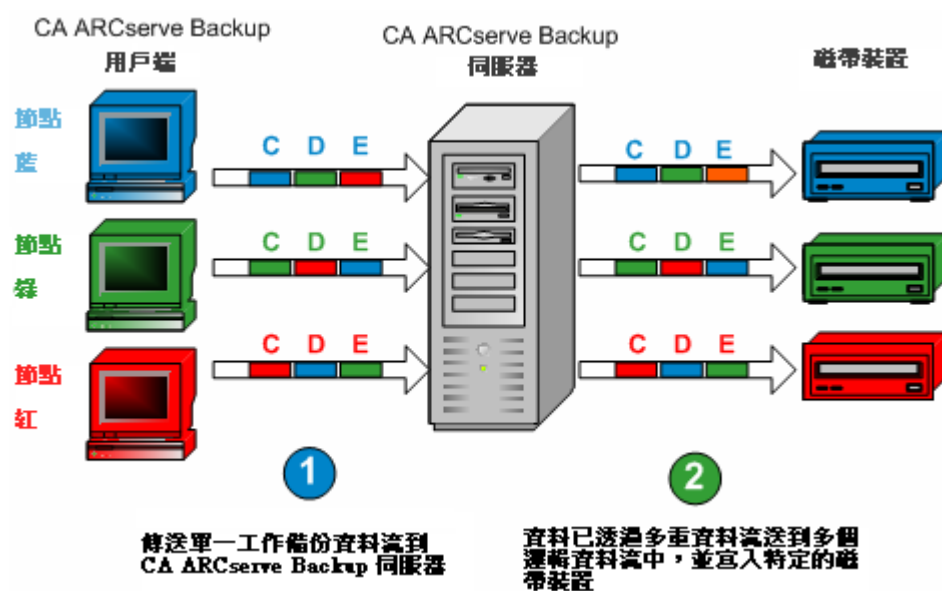

您可以使用所有裝置，或指定單一裝置群組。如果已經安裝了「CA ARCserve Backup 磁帶櫃選購程式」，且已選取了該群組及媒體櫃，多重資料流便會使用所有媒體櫃裝置。如果並未安裝「CA ARCserve Backup 磁帶櫃選購程式」，您可將裝置放進獨立的群組中。對換帶機來說，所建立的資料流 (從屬工作) 總數需視磁帶裝置數而定。對單一磁帶機裝置來說，資料流總數需視裝置群組數而定。

多重資料流在磁碟區層級上針對一般檔案執行 (在兩個獨立裝置上，兩個磁碟區可同時執行)，並可在資料庫層級上針對本機資料庫伺服器執行。對「慣用共用」資料夾、遠端資料庫伺服器和「Windows 用戶端代理程式」來說，多重資料流在節點層級上執行。

您只能擁有與系統上的裝置或群組數一樣多的同時執行工作數。使用多重資料流將建立一個上層工作，此工作會針對所有磁碟區觸發下層工作。一個裝置上的工作完成時，另一個工作會在沒有其他要執行的工作時才執行。

下列為多重資料流的部分特性與需求：

- 視備份的代理程式數量而定，每個用戶端機器都能擁有多個來源資料流。
- 每個代理程式都能擁有一個獨立資料流 (每個代理程式一個資料流)。
- 使用多重資料流時，永遠都需要選取媒體集區，以防磁帶遭到覆寫。
- 獨立磁帶裝置應於獨立群組中針對一般磁碟機配置，但對換帶機而言，您可將其配置為在同一個群組中。
- 取消上層工作也會取消所有下層工作。基於效能的考量，在 Windows 系統中，會檢查工作之間的取消及監控。
- 如果工作產生了下層工作，所產生的下層工作數量將不會超過為工作指定的資料流數量。但是，如果工作產生了子工作，而您不指定要使用的資料流數量，則會在一個連續的資料流中建立及備份子工作。
- 在「工作狀態管理員」中，每個下層工作都有此模式的預設工作說明：  
JOB[ID][伺服器名稱](多重資料流子工作 [SID])(狀態)[開始時間 - 結束時間][工作編號]  
**附註：**代表子工作(下層) ID 的 SID。
- 如果您選擇的群組只有一部裝置，或只提交了一個物件 (磁碟區、資料庫或遠端節點) 備份，則會忽略多重資料流選項。

請注意下列事項：

- 透過多重資料流將資料備份到資料刪除重複裝置可能會對 [磁帶引擎] 的效能有負面影響。如需修復此問題的相關資訊，請參閱〈[增加虛擬記憶體分配以改善磁帶引擎效能](#) (位於 p. 524)〉。
- 在執行多重資料流工作時，您應該使用相同類型的磁帶裝置。為了使您的多重資料流工作達到最佳的效能，您應該使用含有多重處理器及每個處理器至少 256 MB 記憶體的高階伺服器機器。

## 多重資料流支援的工作

下表說明多重資料流所支援及不支援的工作。

支援的	不支援
<ul style="list-style-type: none"><li>■ 使用多重資料流提交輪換與 GFS 工作。</li><li>■ 上層工作層級支援以前置與後置作業以及備註進行資料備份。</li><li>■ 將 Microsoft SQL Server 資料、Microsoft Exchange Server 資料與 Oracle RMAN 資料備份至媒體櫃。</li></ul>	<ul style="list-style-type: none"><li>■ 使用映像選購程式將資料備份到媒體櫃。</li><li>■ 對於子工作無法執行使用前置與後置作業的資料備份。</li><li>■ 備份 Lotus Domino 資料至媒體櫃。</li></ul>

**附註：**本機 SQL Server 資料會在資料庫層級上備份，遠端 SQL Server 資料則會在執行個體層級上備份。

## 本機備份工作的多重資料流支援

下列考量適用於本機備份工作的多重資料流支援：

- 如果本機備份不含任何 VSS 編寫器，則工作可以是多重資料流工作。
- 如果本機備份包含 VSS 編寫器，且下列兩個全域選項都未勾選，則工作可以是多重資料流工作：
  - 編寫器所包含的編寫器與元件/檔案，將會從檔案系統備份中排除。
  - 編寫器所排除的編寫器與元件/檔案，將會從檔案系統備份中排除。
- 如果本機備份包含 VSS 編寫器，且下列全域選項有任一項已勾選，則工作不可以是多重資料流工作：
  - 編寫器所包含的編寫器與元件/檔案，將會從檔案系統備份中排除。
  - 編寫器所排除的編寫器與元件/檔案將會從檔案系統備份中排除，且活動日誌中會顯示下列訊息：本機節點包含 VSS 編寫器，將停用磁碟層級多重資料流。  
  
若要啓用本機 VSS 備份的多重資料流，請取消勾選 [編寫器與元件] 的預設全域選項。
- 若本機備份包含 VSS 編寫器，且登錄機碼  
HKEY\_LOCAL\_MACHINE\SOFTWARE\ComputerAssociates\CA ARCserve Backup\Base\Task\Backup\ForciblyMUSForLocalVSSBackup 設為 1，則會略過 [編寫器與元件] 的全域選項。工作可以是多重資料流工作。

## CA ARCserve Backup 使用多工處理備份資料的方式

多工是一種來自多個來源的資料可同時寫入同一個媒體 (磁帶) 的程序。多工可用來在備份與還原作業時最佳化磁帶機和媒體櫃的有效使用，而且當磁帶機的速度比備份來源快很多時，多工是相當有用的。多工處理可讓備份硬體在整個備份程序中，以最大效能運轉。包含於多工備份中的工作階段，應該不會受到其他多工處理中工作階段的速度影響。唯一會對備份工作階段的速度產生限制的因素是硬體裝置的速度。

您可多工處理的工作最大數目通常受限於可用記憶體容量。您可以多工處理的預設工作數目是 4，最小值是 2，而最大值則是 32。

若在提交某個具有多種來源的工作時，同時啓用了多工選項，則該工作會以一個來源分配一個的原則而分成數個下層工作，。這些下層工作會同時將資料寫入到同一個媒體中。產生的下層工作數量最多與為多工指定的資料流數量相同。但是，如果一個工作產生多個子工作，且為 [多工最大資料流數量] 選項指定的值為 1，則會在一個連續的資料流中建立及備份子工作 (預設的「最大資料流數量」為 4)。

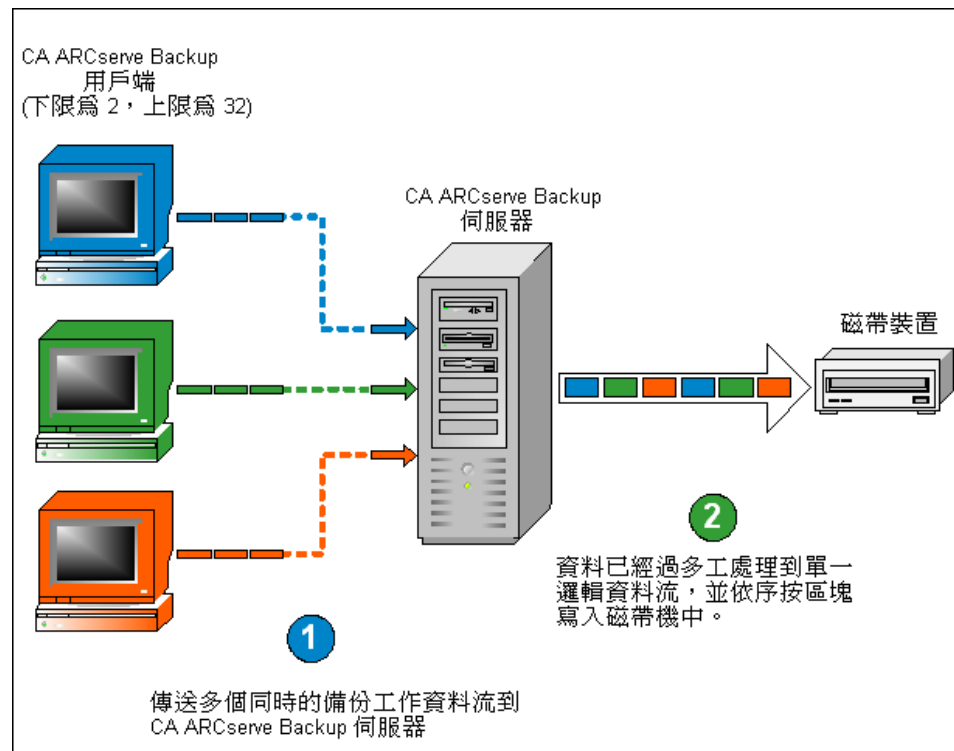

**附註：** 使用多工時，您可選擇同時寫入磁帶的最大資料流數量。如需詳細資訊，請參閱〈[指定多工選項](#)〉(位於 p. 192)。

當磁帶機輸送量快於從來源取出資料的速率時，多工是相當有用的。影響備份輸送量的因素有：

- 要備份的資料種類。例如，備份大量的小檔案會降低備份輸送量，因為所需的檔案系統作業 (開啓並關閉檔案) 較多。
- 某些資料庫提供資料的速度可能原本就很慢。
- 所備份伺服器的網路輸送量。
- 資料所在磁碟的效能。
- 伺服器資源包括 CPU 速度、記憶體大小、分頁檔案大小、網路卡，和伺服器上其他活動的數量。
- 牽涉到上百部伺服器的網路備份。

在網路上備份多個來源的資料時，會受到上述大部分因素的影響，而降低輸送量並增加執行備份的時間。此外，若磁帶機資料流不固定，便會因為「擦鞋」效應而嚴重減少磁帶機壽命 -- 當資料斷斷續續寫入，磁帶機就必須時而停止，時而在媒體上來回運轉，以調整至再次寫入的新位置。使用多工時，可連續不斷的提供資料，且磁帶機會持續有資料流。如此便可以減少執行備份的時間，也可以延長硬體壽命。

多工在磁碟區層級上針對一般檔案執行，兩個磁碟區可同時作為兩個獨立的下層工作執行，並可在資料庫層級上針對本機資料庫伺服器執行。對「慣用共用」資料夾、遠端資料庫伺服器和「Windows 用戶端代理程式」來說，多工在節點層級上執行。

在「工作狀態管理員」中，每個下層工作都有此模式的預設工作說明：

`JOB[ID][伺服器名稱](多工子工作 [SID])[狀態][開始時間 - 結束時間][工作編號]`

**附註：**代表子工作(下層) ID 的 SID。

## 多工支援的工作

下表說明多工所支援及不支援的工作。

支援的	不支援
<ul style="list-style-type: none"> <li>■ 將 Microsoft SQL Server 資料、Microsoft Exchange Server 資料與 Oracle RMAN 資料備份至媒體櫃。</li> </ul> <p><b>附註：</b>本機 SQL Server 資料會在資料庫層級上備份，遠端 SQL Server 資料則會在執行個體層級上備份。</p> <ul style="list-style-type: none"> <li>■ 多項工作可寫入到相同的磁帶機上。</li> <li>■ 從多工磁帶還原單一工作階段。</li> <li>■ 從多工磁帶進行 QFA 還原。</li> <li>■ 從多工磁帶合併。</li> <li>■ 災難復原。</li> <li>■ 工作階段從多工磁帶彙總至非多工磁帶。</li> <li>■ 在多工磁帶上掃描及比較。</li> </ul>	<ul style="list-style-type: none"> <li>■ 備份 Lotus Domino 資料至媒體櫃。</li> <li>■ 使用映像選購程式將資料備份到媒體櫃。</li> <li>■ 從單一多工磁帶同時進行多重還原。</li> <li>■ 將單一多工磁帶內的多個工作階段，同時彙總至多個非多工磁帶。</li> <li>■ 備份後驗證選項。</li> <li>■ 多工期間的磁碟分段作業。</li> <li>■ 多工工作無法提交至 NAS 裝置、檔案系統裝置、RAID 裝置和 WORM 媒體。</li> <li>■ 無法將多工工作提交至非多工媒體。</li> <li>■ NAS 來源不支援多工。</li> </ul>

## CA ARCserve Backup 保護資料的方式

資料安全性是保護敏感資訊不受到未經授權的存取或使用的程序。資料安全性可以協助您確保保密性及保護個人資料。CA ARCserve Backup 可以確保在未經正確授權之下，任何人都無法讀取或危及所有儲存在電腦或抽換式媒體上的敏感資料。

通常這些抽換式媒體都可能包含高敏感度的資訊，在公司資料中心及其離站儲存庫服務設備之間傳輸時可能會遺失。即使在傳輸的過程中，這些媒體上的資料也必須保持安全。



## 加密和解密

大部份安全措施都牽涉到資料加密和密碼。資料加密是將資料轉換為未經解碼機制將無法識別的形式。解密是將加密資料解碼或轉換為純文字並反轉加密程序。

CA ARCserve Backup 資料保護解決方案在各種元件中使用安全、業界標準加密演算法來達成最高的安全性及客戶資料的保密性。從 CA ARCserve Backup r12 開始，Windows 用戶端代理程式將會針對所有加密的目的，使用 RSA BSAFE 密碼媒體櫃中提供的 256 位元 AES 演算法。任何由 CA ARCserve Backup 代理程式的較早版本所收集的資料將會針對加密的目的，使用 168 位元 3DES 或專屬的 CA 加密演算法。此外，Windows 基礎產品也會使用相同的 256 位元 AES 演算法，將任何敏感資訊儲存到 CA ARCserve Backup 伺服器上。

現已開發出 AES (進階加密標準) 功能來取代 DES (資料加密標準)，它的設計比 DES 更安全。AES 是 FIPS 核准的密碼演算法，可以用來保護電子資料。AES 演算法是可以加密和解密資訊的對稱區塊密碼。

**附註：**刪除重複裝置不支援加密及壓縮。

## 聯邦資訊處理標準 (FIPS)

「聯邦資訊處理標準」(FIPS) 是一組描述文件處理方法的標準，提供其他資訊處理標準以用於政府機構中。「國家標準與技術局」(NIST) 發佈了 140 個出版系列以協調密碼模組的需求與標準，這包括美國聯邦政府的部門與機構所使用的硬體與軟體元件。

「密碼模組的安全性需求」(FIPS 140-2) 指定了一種安全性需求，該需求將由保護電腦與電子通訊系統中敏感，但未經分類的資訊的安全性系統中的密碼模組所滿足。



## CA ARCserve Backup 與 FIPS 相容性

CA ARCserve Backup 使用符合 FIPS 的演算法來備份及還原例如使用者名稱與密碼憑證等敏感資訊。

- 如果您選擇在備份到磁碟或磁帶時為資料加密，用來加密此資料的演算法將符合 FIPS。
- 備份時，會將使用者名稱與密碼傳送到 CA ARCserve Backup 伺服器代理程式 (在要保護的伺服器上執行)。此使用者名稱與密碼將會使用符合 FIPS 的演算法加密，並傳輸至代理程式。
- CA ARCserve Backup 也支援提供符合 FIPS 硬體加密的磁帶機 (來自外部協力廠商)。這也是由 CA ARCserve Backup 軟體所提供的符合 FIPS 的磁帶或磁碟加密。
- CA ARCserve Backup 提供也使用符合 FIPS 的演算法的其他代理程式與選購程式，來支援資料加密。這些代理程式與選購程式包括：Agent for Microsoft Exchange Server、Agent for Microsoft SQL Server、Agent for Microsoft SharePoint Server 與 CA ARCserve Replication。

### 變更目前加密演算法

您可修改 `CryptoConfig.cfg` 檔案，變更 CA ARCserve Backup 目前使用的加密演算法 (AES256)。此檔案包含您機器上安裝的 CA ARCserve Backup 產品所支援的所有加密演算法。您可將目前的加密演算法變更為列出的任一替代候選演算法數值。這個變更將會影響機器上所安裝的所有 CA ARCserve Backup 產品 (基礎、代理程式以及選購程式)。

#### 變更目前的加密演算法

1. 執行 `cstop.bat` 描述檔停止所有服務，再進行變更。

```
ProgramFiles\CA\ARCserve Backup\cstop.bat
```

2. 將目前的加密演算法數值變更為候選數值之一。

```
ProgramFiles\CA\SharedComponents\ARCserve Backup\CryptoConfig.cfg
```

3. 執行 `Configncr.exe`，將加密的儲存庫移轉為使用新的加密演算法。

```
ProgramFiles\CA\ARCserve Backup\Configncr.exe
```

4. 進行變更之後，執行 `cstart.bat` 描述檔啟動所有服務。

```
ProgramFiles\CA\ARCserve Backup\cstart.bat
```

## CA ARCserve Backup Data Encryption

CA ARCserve Backup 提供使用加密，在備份程序的不同階段中保護敏感資料的彈性。一般而言，在備份程序中，越早進行資料加密，資訊的安全性越高。但是，在選擇保護資料的最佳方法時，速度、效能及排程限制也是要考慮的因素。

在備份工作中加密資料的三種不同的方法是：

- 於備份程序之前在代理程式伺服器 (或來源) 上加密
- 於備份程序中在 CA ARCserve Backup 伺服器上加密
- 於移轉程序中在 CA ARCserve Backup 伺服器上加密 (針對分段工作)

這些加密選項可以在 [備份管理員] 的 [全域選項] 對話方塊上，從 [加密/壓縮] 索引標籤中存取。您可以從這個對話方塊中選擇在代理程式、在備份伺服器 (於備份時) 或在備份伺服器 (於移轉時) 上加密資料。

您也可以建立儲存到 CA ARCserve Backup 資料庫的工作階段加密密碼。這個密碼用來加密工作階段資料。如需密碼的相關資訊，請參閱主題「[密碼管理的運作方式](#) (位於 p. 84)」。

**附註：**CA ARCserve Backup 將只會加密尚未加密的資料。如果在程序的任何階段中，CA ARCserve Backup 偵測到資料已經加密，它將不會嘗試再次加密它。因為資料刪除重複是一種加密形式，所以您無法對儲存到刪除重複裝置的資料進行加密。

此外，還有兩種加密資料的基本方法；硬體加密和軟體加密。硬體加密的優點是速度與改善的 CPU 效能。使用軟體加密比使用硬體加密慢，並可能產生較大的備份視窗。透過使用硬體加密，您也可以避免代理伺服器或備份伺服器上不必要的 CPU 運算速度，磁碟機也可以在加密之前壓縮資料。

如果您選擇在備份或移轉程序中加密資料，CA ARCserve Backup 會有能力偵測最終目標媒體 (磁帶) 是否能夠進行硬體加密，以及如果可用是否將依預設自動選擇該硬體方法。

## CA ARCserve Backup 在代理程式伺服器上加密資料的方式

在實際備份程序之前，資料可在 CA ARCserve Backup 代理程式伺服器 (代理程式伺服器) 上加密。這個方法的優點，是它絕對不會從一個位置將未加密的資料傳輸到另一個位置。但是，這個方法會將用於加密資料的新增 CPU 運算速度放到代理程式伺服器上。

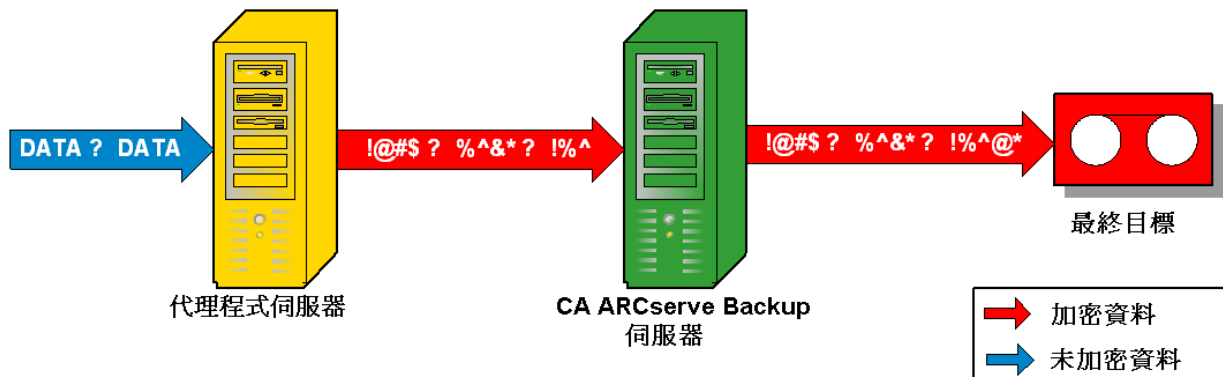

### 備份前資料已在代理程式伺服器上加密

並非所有 CA ARCserve Backup 代理程式都有在將資料傳輸到 CA ARCserve Backup 伺服器之前加密資料的能力。

下列 CA ARCserve Backup 代理程式支援代理程式伺服器資料加密：

- 所有 CA ARCserve Backup 檔案系統代理程式
- CA ARCserve Backup Agent for Microsoft Exchange Server
- CA ARCserve Backup Agent for Microsoft SQL Server

下列 CA ARCserve Backup 代理程式不支援代理程式伺服器資料加密：

- CA ARCserve Backup Agent for IBM Informix
- CA ARCserve Backup Agent for Lotus Domino
- CA ARCserve Backup Agent for Microsoft SharePoint Server
- CA ARCserve Backup Agent for Oracle
- CA ARCserve Backup Agent for SAP R3 for Oracle

### CA ARCserve Backup 在備份期間加密資料的方式

資料可於備份程序中在 CA ARCserve Backup 伺服器上加密。使用這種方法，未加密的資料會從代理程式伺服器傳輸到 CA ARCserve Backup 伺服器。然後 CA ARCserve Backup 會偵測最終目標媒體是否能夠進行硬體加密。如果能夠進行硬體加密，則會將未加密的資料傳輸到最終目標媒體，並於該處加密。這是偏好及預設的方法，因為這樣速度比較快，而且不會干擾備份視窗。

如果 CA ARCserve Backup 偵測到最終目標媒體無法進行硬體加密，則 CA ARCserve Backup 會先使用軟體加密來加密資料，再將資料傳輸至最終目標媒體。

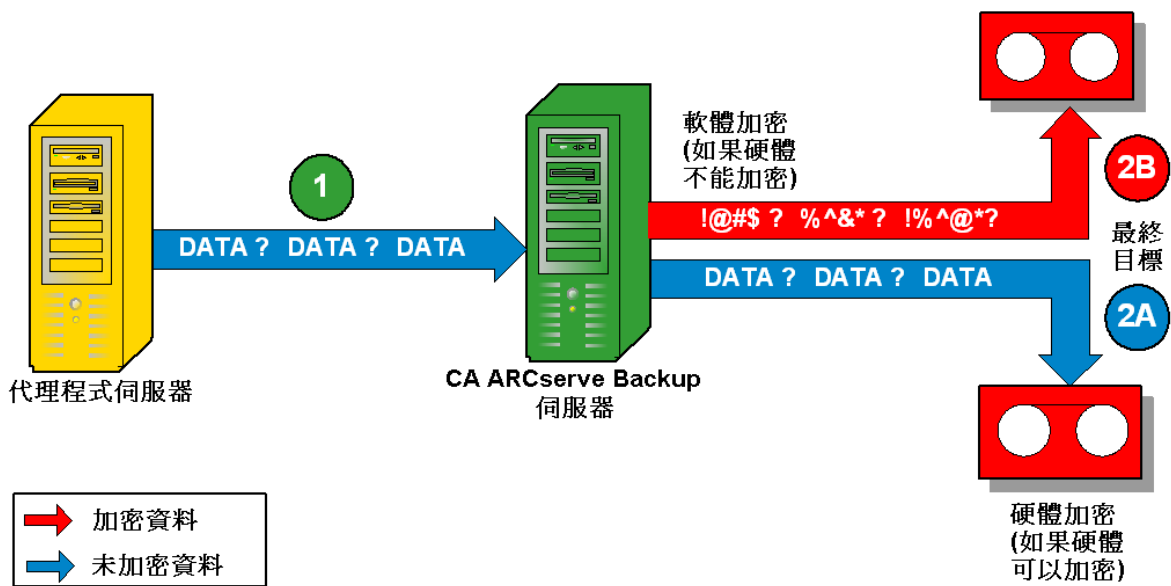

資料於備份期間在 ARCserve 伺服器上加密

### CA ARCserve Backup 在資料移轉期間加密資料的方式

資料可於分段工作的移轉程序中，在 CA ARCserve Backup 伺服器上進行加密。

使用這種方法，未加密的資料會於分段工作的備份程序中，從代理程式伺服器經由 CA ARCserve Backup 伺服器傳輸到分段裝置。分段裝置可能是磁碟、磁帶或虛擬磁帶櫃 (VTL)。當資料準備好可以進行移轉程序時，CA ARCserve Backup 將會偵測最終目標媒體是否能夠進行硬體加密。如果能夠進行硬體加密，則會將未加密的資料從分段裝置傳輸到最終目標媒體，並於該處加密。這是偏好及預設的方法，因為這樣速度比較快，而且不會干擾移轉視窗。

如果 CA ARCserve Backup 偵測到最終目標媒體無法進行硬體加密，它會在移轉到最終目標媒體之前執行資料的軟體加密。

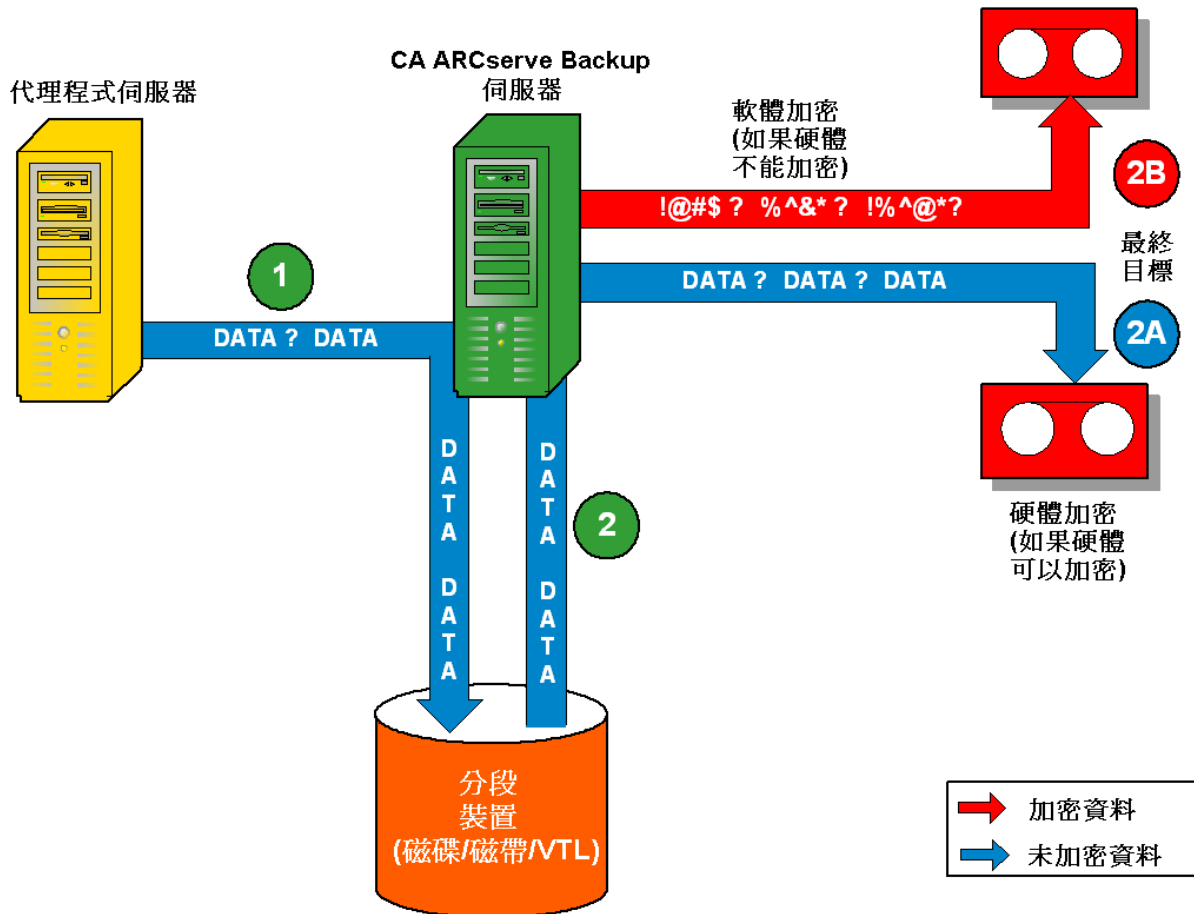

資料於移轉期間在 ARCserve 伺服器上加密

## 有效的媒體管理

有效的媒體管理為可靠的備份與復原效能，提供有效的準備工作。媒體類型可為最常見的 SCSI 類型，或光纖附加型 (Fibre-attached) 抽換式儲存裝置。

由於在特定儲存媒體追蹤檔案等這類的功能，是組織日常生產營運的重要需求，因此，為達到有效的媒體管理，您必須知道所有抽換式媒體 (例如磁帶) 的內容和位置。CA ARCserve Backup 可讓您透過「裝置精靈」和「裝置管理員」來追蹤媒體。裝置管理員與裝置精靈皆可讓您輕鬆地管理、追蹤您的媒體。

## 使用裝置精靈配置裝置

您可以從 [精靈] 功能表啓動「裝置精靈」。「裝置精靈」可協助您查看所有已連線至機器的裝置。

### 使用裝置精靈配置裝置

1. 在「首頁」上的「瀏覽列」中的 [管理] 功能表中，按一下 [裝置精靈]。  
顯示 [歡迎使用裝置精靈] 畫面。
2. 按 [下一步]。  
即出現 [登入] 對話方塊。
3. 輸入或選取欲用裝置指令操作的伺服器，輸入使用者名稱和密碼，並按一下 [下一步]。
4. 選取要設為目標的裝置。按一下 [更多資訊] 檢視更多裝置的相關資訊。
5. 按一下 [確定]，並按一下 [下一步]。
6. 選取裝置操作，然後按一下 [下一步]。

**範例：**選取 [格式化]。

7. 輸入 CA ARCserve Backup 即將格式化的媒體其新的媒體名稱和到期日，再按一下 [下一步]。
8. 畫面上顯示的排程畫面，可讓您選擇立即執行裝置指令，或是排程為稍後日期和時間執行。選取 [立即執行]，然後按一下 [下一步] 立即執行工作。  
若要將工作排程為稍後執行，選取 [排程] 選項，然後輸入要執行該工作的日期與時間。
9. 按一下 [完成] 執行工作。
10. 您會收到提示，確認即將要進行的動作。按一下 [確定] 以開始裝置操作，並顯示其狀態。
11. 畫面上會顯示訊息，通知您 CA ARCserve Backup 已完成該裝置操作。按一下 [下一步] 繼續使用其他的裝置，或是按一下 [結束] 關閉「裝置精靈」。

## 配置裝置群組

在 [裝置管理員] 視窗右側上的「裝置管理員」，能提供關於獨立式 [磁帶機] 的資訊。

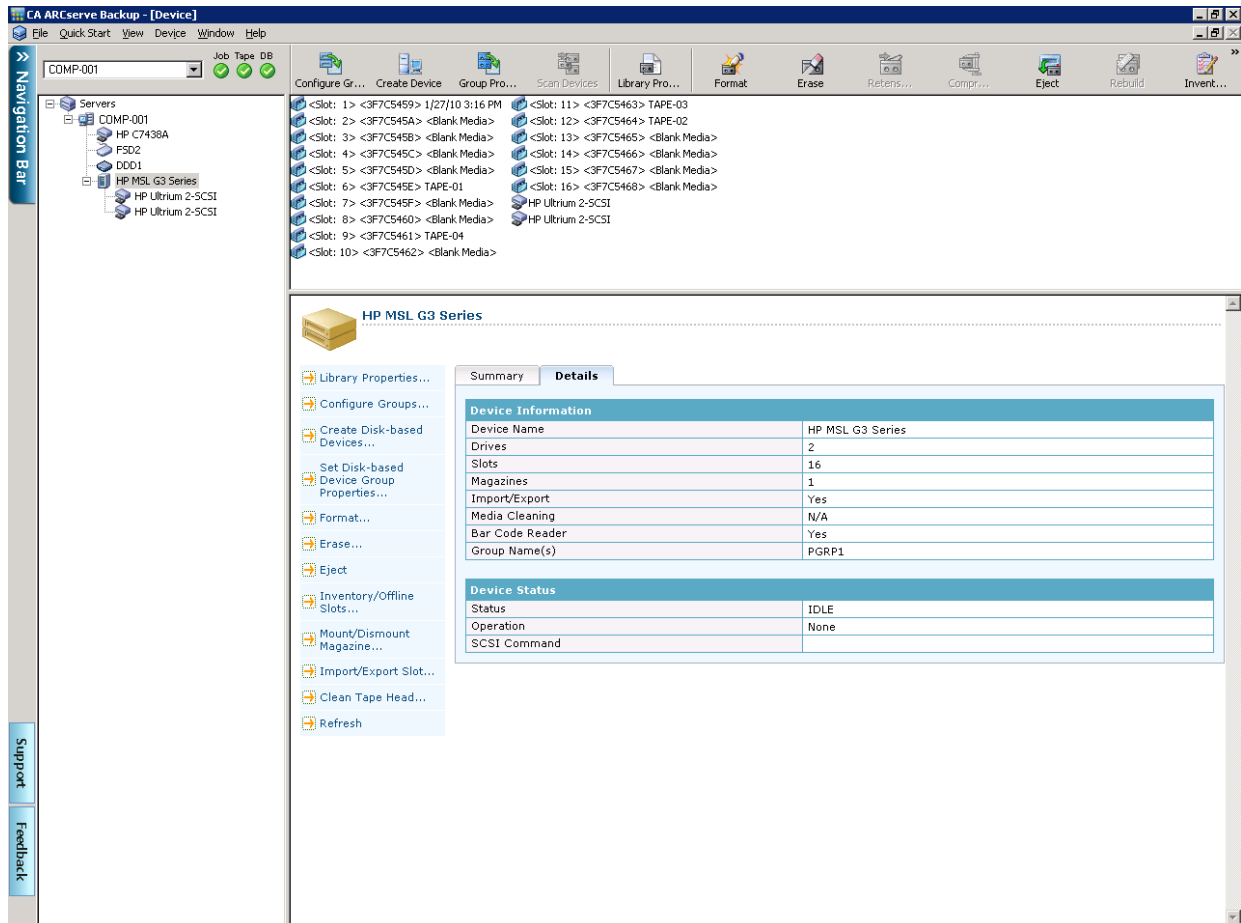

如果有多台儲存裝置連接到網路機器上，CA ARCserve Backup 可讓您將裝置分組。這樣您就可以在稱為平行資料流的程序中，讓一個群組執行備份，而另一個群組執行還原作業。

如果群組中有多個裝置，而工作又擴展了一個以上的媒體，裝置管理員就會自動為您擴展媒體。接著，您可以向 CA ARCserve Backup 提交大型的備份工作，而在完成工作前，裝置會自動擴展多個媒體。

例如，如果您擁有兩組媒體群組，GROUP1 (由一部儲存裝置組成) 和 GROUP2 (由二部儲存裝置組成)，而您有一個需要超過一個以上媒體的大型備份工作，那麼您可以將空白 (已格式化) 媒體插入到每部 GROUP2 磁碟機，CA ARCserve Backup 會自動為您擴展媒體。在沒有媒體擴展情況下，您就必須手動變更媒體。

**附註：**有關刪除重複，裝置群組只能包含一個刪除重複裝置。

### 配置裝置群組

1. 在「裝置管理員」中，按一下 [配置群組] 以開啓 [裝置群組配置] 對話方塊。
2. 若要為新群組指定裝置，請反白群組，然後按一下 [移除]。
3. 按一下 [新增] 建立新群組。
4. 輸入新群組的名稱，並按一下 [確定]。 [群組] 欄位中會顯示該新群組。
5. 反白裝置與新群組，然後按一下 [指定] 將裝置指定給新群組。
6. 按一下 [確定]。

## 備份及還原資料

備份與還原資料是企業成功的必要因素。CA ARCserve Backup 利用有效且可靠的方式保護與擷取檔案，可幫助您確保最有價值的資產和資料受到保護。

本節將介紹備份及還原資料的基本 CA ARCserve Backup 功能。

### 備份需求規劃

在您第一次使用 CA ARCserve Backup 之前，建議您計劃備份需求。請考量下列要點：

- 您需要備份多少資料？
  - 您目前環境中的磁碟容量為何？
  - 明年之後，您預期伺服器 and 資料成長為何？
- 您想要如何管理用來備份的媒體？
- 您計劃如何儲存資料？您是否正在使用磁帶，或者 WORM 媒體穩定度是否更符合您的需求？



## 新增電腦至慣用的共用/機器樹狀目錄中

「慣用的共用」是您喜好使用的備份共用的集合。共用是指共用的磁碟機、目錄或整個系統。您可以手動新增個別的共用點至 [慣用的共用] 樹狀目錄；無論網路連線的狀態如何，系統都會記住和顯示共用點。如此可提供快速存取機器上經常使用的共用。您也可以設定慣用的機器，好讓您在單一機器下瀏覽、備份或還原機器上的所有共用磁碟機。

設定備份作業時，必須登入偏好的系統並提供有效憑證，以提交作業。

**附註：**CA ARCserve Backup 不支援以超過 23 個字元的密碼登入系統。若您嘗試登入的系統密碼超過 23 個字元，則必須修改代理程式系統上的密碼，使其長度為 23 個字元以下，然後才能登入代理程式系統。

您必須輸入網域名稱作為使用者名稱的一部份。否則，慣用的共用工作將可能因憑證無效 (會出現下列訊息) 而失敗：

W3301 找不到目錄。(目錄=目錄、錯誤代碼=登入失敗：不明的使用者名稱或密碼錯誤)

### 新增電腦至慣用的共用/機器樹狀目錄中

1. 在 [備份管理員] 視窗上 [來源] 索引標籤中的 [慣用的共用/機器] 物件上按一下滑鼠右鍵，並從快顯功能表中選取 [新增物件]

畫面上會開啓 [新增慣用的共用] 對話方塊。

2. 選取網路提供者。

使用「通用命名慣例 (UNC)」格式輸入共用名稱。

例如：\\MACHINE\SHARE

**附註：**CA ARCserve Backup 伺服器名稱與 CA ARCserve Backup 網域名稱不得超過 15 個位元組。總長 15 個位元組等於大約 7 至 15 個字元。

按一下 [新增]。

電腦會新增至 [慣用的共用] 樹狀目錄。

3. 若要新增更多電腦，請重複之前的步驟。
4. 新增完電腦之後，請按一下 [關閉]。

## 備份媒體輪換與排程選項

一般而言，備份處理不會使用有限而珍貴的網路頻寬，最適宜的排程備份作業時間是在下班之後。CA ARCserve Backup 提供您自動備份作業所需的工具。

CA ARCserve Backup 可讓您建立排程，如此就能在固定時間重複進行自動備份，讓您隨時定期或確實地備份資料。「備份管理員」提供您排程選項和輪換配置，以便幫助您建立自動備份策略。

**附註：**若您正在使用 WORM 媒體，便無法使用輪換配置。依定義，無法覆寫 WORM 媒體，因此您無法循環使用輪換配置或媒體集區中的媒體。

### 輪換配置類型

您可以使用自訂排程、使用由 CA ARCserve Backup 提供的預先定義輪換配置，或指定自己的輪換參數配置備份工作。也可以選取重複方式並從下列輪換配置的三個備份方式中選擇：

- **完整備份** -- 備份您的所有檔案。此備份方式需要更多比較遞增或差異備份的處理時間。然而，因為系統已備份您的所有資料，所以此策略僅需要最後備份媒體以便完整還原資料。
- **遞增備份** -- 僅備份那些已變更的檔案，因為系統已執行最後完整或遞增備份。因為此策略僅備份新的檔案或新變更檔案，所以遞增備份需要較少的處理時間。然而，此策略需要完整媒體集和各個遞增集，包含最新集，以便在發生災難後完整復原資料。
- **差異備份** -- 僅備份那些已變更的檔案，因為系統已執行最後完整備份。因為再次備份最後差異工作中的已備份檔案，所以差異備份工作需要的處理時間比遞增備份工作更多的處理時間。然而，此策略僅需要兩個媒體集以便復原差異備份、完整媒體集和差異媒體集。

**附註：**對於您所使用的所有輪換配置，應該至少包含一份每週的完整備份。

### 媒體集區如何運作

若要防止意外覆寫需要的資料，CA ARCserve Backup 可針對媒體集區中的輪換配置管理媒體。媒體集區是可寫入、抽換式儲存裝置媒體 (當作單一單位管理) 的邏輯集合。

**重要！** 不可以將刪除重複裝置和雲端裝置指定給媒體集區。

媒體集區是為特定工作預留並以單元模式來管理的備份與封存媒體 (磁帶) 集合。媒體集區是邏輯分組並由特殊循環備份與封存工作專用的磁帶集。CA ARCserve Backup 每個媒體集區內都會自動分成「可用集」和「儲存集」。「儲存集」中的任何媒體，只有符合使用者特定的某些準則之後才能覆寫。這會防止在保留足夠備份或封存之前意外覆寫磁帶的可能性。符合使用者指定的準則之後，「儲存集」將變為「可用集」並回收以再次使用 (覆寫)。

一旦媒體通過某些指定準則，例如「儲存集」中的最小媒體量和最小保留期間，媒體便會移動至「可用集」。保留期間是媒體保留在媒體集區可用集內的天數。當符合這些準則時，媒體便會從儲存集移動至可用集並且可以使用。

「媒體集區管理員」可讓您建立及維護 CA ARCserve Backup 媒體集區。每個媒體集區會指定一個名稱，並且根據序號組織。順序一經指派，即不再改變。如果您使用的裝置具有條碼讀取裝置，將使用條碼標籤做為媒體的序號。媒體集區根據其中所含媒體的序號範圍來組織。不論選取的備份或封存類型和方式為何，媒體集區均會套用至每一個媒體。

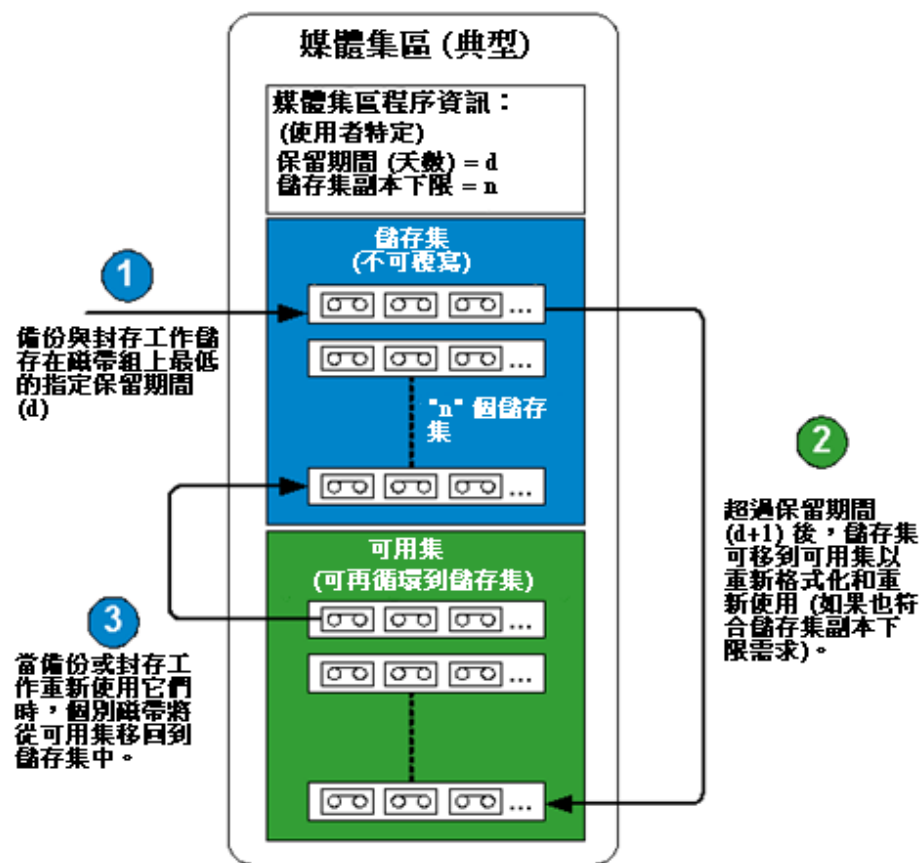

## 如何使用 GFS 輪換

「三代」(Grandfather-Father-Son, GFS) 輪換策略是保持每日、每週和每月備份的方式。GFS 備份配置是以每週七天的排程為基礎，啓始日可由您決定。GFS 配置的主要目的是於輪換和撤回媒體時，維護最小標準和一致間隔。此配置永遠事先使用最舊的媒體。

您應該至少一週執行一次完整備份。在所有其他天內，您可以執行完整或部分備份或不執行任何備份。設定 GFS 輪換配置的益處是一旦配置之後，您僅需要確定該週的每一天，正確的媒體是否在磁碟中。

從那時候起，GFS 會告訴您要使用和管理備份的媒體。

- 每日備份為「子代」媒體
- 至少一週執行一次完整備份。當週最後完整備份為「父代」媒體
- 當月最後完整備份〈每月備份〉是「祖代」媒體

**附註：**每月備份作業是整年進行，而您這些備份儲存媒體應存放在離站的位置，以確保安全。您可以使用 [媒體管理管理員] 來追蹤這些媒體。

**重要！** GFS 輪換會建立三種媒體集區 -- 每日、每週和每月集區。您無法完全自訂此輪換，而用於此輪換配置的媒體名稱必須是自動命名的。自訂輪換配置可讓您設定配置的屬性，如集區或所牽涉的集區、備份日數，和其他屬性。刪除重複裝置是例外狀況：即使無法將刪除重複裝置指定給媒體集區，您還是可以設定 GFS 輪換。如需詳細資訊，請參閱〈[刪除重複裝置上的 GFS 輪換工作](#) (位於 p. 796)〉。

## GFS 輪換的運作方法

最常用的媒體輪換排程為「三代」(Grandfather-Father-Son, GFS) 輪換。此排程原則使用每日(「子代」、每週(「父代」)與每月(「祖代」)備份媒體集(磁帶)。GFS 輪換排程可讓您使用最少媒體(磁帶)，為資料進行一整年的備份。用於 GFS 輪換的磁帶數目以您為備份原則指定的工作日數為基礎。

GFS 輪換方法的運作方式如下所示：

**附註：**為了避免混淆，清楚及正確標示磁帶是很重要的。

- 您應將每個工作日的資料備份在個別的磁帶上。您應該針對每日備份使用不同的磁帶。例如，如果備份循環是以五天工作日為基礎，那麼在使用每週磁帶前，您需要四個「每日」磁帶。(可將每日磁帶標示為「星期一」、「星期二」、「星期三」及「星期四」或「每日 1」到「每日 4」等。)您可以針對每日備份執行「完整」、「遞增」或「差異」備份。第四天之後，將會回收已使用的第一個每日磁帶，並會使用下一個排程的每日備份覆寫它。

因為每日磁帶的使用頻率高於每週或每月磁帶，所以請記住您需要更頻繁地更換它們。

- 第五天時，您將會使用「每週」磁帶，而非使用其他每日磁帶。您應該始終針對每週備份執行「完整」備份。您也應該在使用每月磁帶之前使用五個每週磁帶。(可以將每週磁帶標示為「第 1 週」到「第 5 週」)。第五週之後，將會回收已使用的第一個每週磁帶，並會使用下一個排程的每週備份覆寫它。
- 第三週結束時，您將使用「每月」磁帶，而非使用其他每週磁帶。您也應該始終針對每月備份執行「完整」備份。您應該擁有 12 個每月磁帶以安全備份一整年的資料。(可以將磁帶標示為「一月」到「十二月」或「月份 1」到「月份 12」等)。第十二個月之後，將會回收已使用的第一個每月磁帶，並會使用下一個每月備份覆寫它。

下圖顯示如何實作一般五天型 GFS 輪換原則來為您提供安全可靠的方法，使用最小量的備份媒體執行一整年的資料備份：

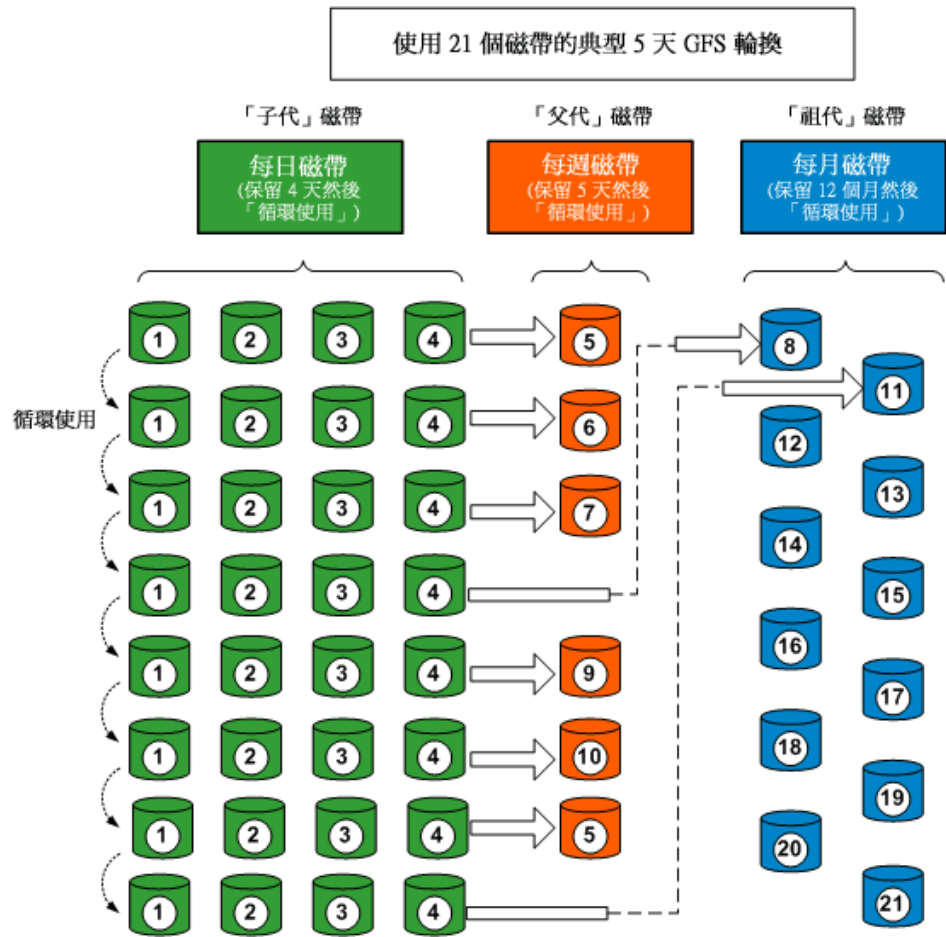

**附註：**五天型 GFS 輪換原則每年大概需要 21 個磁帶，而七天型原則每年大概需要 23 個磁帶 (加上另外兩個每日磁帶)。這兩種排程需要的媒體數量，會因指定的保留準則以及備份的資料數量而有所不同。此外，每個排程中需要的媒體數目會受到使用多重資料流的影響，而如果您將備份工作階段附加至媒體，該數目也會受到影響。



## GFS 輪換配置媒體範例

下列範例說明決定 GFS 輪換配置方式時，您所需的媒體數量：

公司的營業時間是從星期一到星期五。您已指定從星期一到星期四，執行每日遞增備份，星期五執行完整備份。也決定在循環使用媒體之前，保留每月完整備份資料六個月；同時指定於媒體集區的儲存集內，至少必須維持磁帶六個月。此外，您已指定至少每四週的磁帶，保留在儲存集內。

**附註：**如需關於媒體集區、「儲存集」與「可用集」的詳細資訊，請參閱〈管理裝置和媒體〉。

在您選取的 GFS 輪換配置，遞增備份為「子代」，每週備份為「父代」，而每月完整備份為「祖代」。

輪換配置需要四個每日遞增備份，每日一捲磁帶。因為每週完整備份會保留這些磁帶所包含的資料，所以每週會重複使用這些磁帶。因此，配置需要四個每日 (子代) 磁帶。

每星期五執行的備份方式，就是每週完整備份，所以當月的每週都需要一捲磁帶。重複使用磁帶之前，這些磁帶會保留一個月，而您已指定於媒體集區儲存集內，至少維持有四捲磁帶。因此，您需要至少五個每週 (父代) 磁帶。

每月最後執行的完整備份為每月備份。您已指定這些磁帶必須保留六個月，而且必須在媒體集區儲存集內，維持該六捲磁帶。媒體重複使用之前，每月需要的磁帶最小數量為六捲。因此，您需要七個每月 (祖代) 磁帶。

至此，此輪換配置所需的媒體總數為 16。

## 預先檢查您的備份

預先檢查 (PFC) 公用程式可讓您在 CA ARCserve Backup 伺服器 and 代理程式上執行必要的檢查，以偵測可能導致備份工作失敗的情況。PFC 執行的檢查分為以下類別：

- **系統檢查** -- 包括檢查伺服器的系統需求、資料庫的可用磁碟空間和 RPC 服務登錄。
- **CA ARCserve Backup 檢查** -- 包括檢查 CA ARCserve Backup 系統帳戶及其權限、CA ARCserve Backup 引擎的狀態、SAN 伺服器連接性 (如果有安裝 CA ARCserve Backup SAN 選購程式)，以及連接到伺服器的磁帶裝置狀況。

- **代理程式檢查** -- 包括檢查工作所需之任何用戶端和資料庫代理程式的連線和憑證。

**附註：** [預先檢查] 公用程式不會對下列資料庫代理程式認證登入憑證：

- Agent for Informix
  - Lotus Domino 版代理程式
  - Microsoft SharePoint Server 代理程式
  - Agent for Microsoft Exchange Server
  - Microsoft SQL Server 代理程式
  - Agent for Oracle
  - Sybase 代理程式
  - Enterprise Option for SAP R/3 for Oracle
- **媒體檢查** -- 包括檢查可用集中媒體的可用性 (如果工作有指定媒體集區)、檢查媒體到期日，及檢查「檔案系統裝置」的來源和目標衝突。

執行此指令的最佳時機為預定執行工作的前兩個小時，這樣您就有充足的時間修正 PFC 報告中出現的問題。如需 PFC 公用程式及其相關選項的詳細資訊，請參閱《*指令行參考指南*》。

提交工作之前，您可以在 [提交工作] 對話方塊中按一下 [預先檢查] 按鈕，以執行預先檢查。

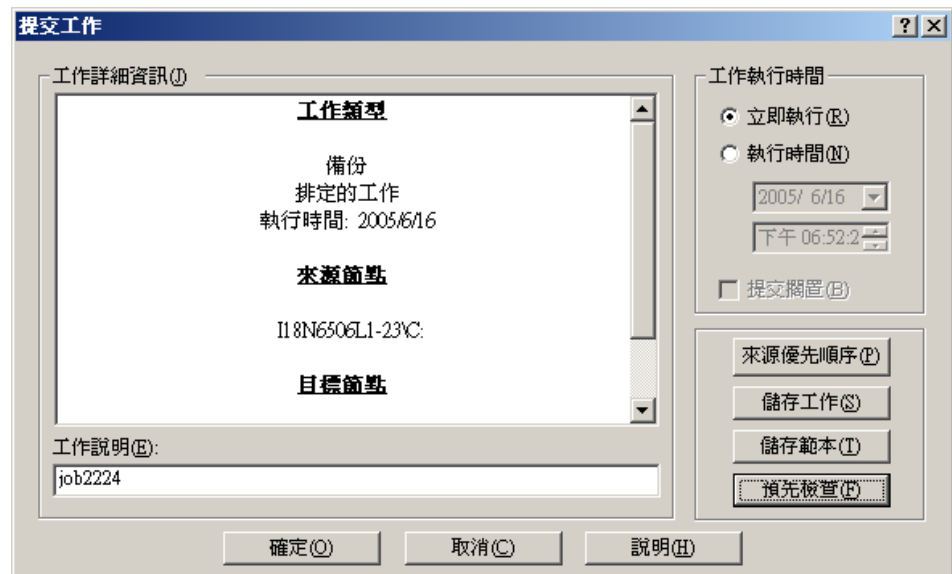



### 範例：PFC 公用程式

您要提交工作而且要執行 PFC 公用程式。如果 PFC 公用程式偵測到某個裝置並未指派給您正在用來備份工作的裝置群組，則 PFC 公用程式會報告工作失敗。若要修正這個問題，您必須使用一個具有已指派裝置的裝置群組，或將裝置指派給您用來備份工作的裝置群組。若果您沒有執行修正動作，則工作最終將會失敗。

在您執行 PFC 指令行公用程式時，也可以使用此功能。如需詳細資訊，請參閱《*指令行參考指南*》。

## 啓動 CA ARCserve D2D

CA ARCserve D2D 是一項備份解決方案，可讓您追蹤區塊層級上的資料變更，以及僅針對有所變更的區塊進行備份。CA ARCserve D2D 可讓您執行頻繁的遞增備份，如此可降低備份的大小，並為您提供最新的備份資料。

如果 CA ARCserve D2D 以本機形式安裝於您的備份環境中，您可以從 CA ARCserve Backup 管理員主控台啓動 CA ARCserve D2D。

如果 CA ARCserve D2D 並未以本機形式安裝於您的備份環境中，您可以指定伺服器名稱與連接埠編號以連線至遠端 CA ARCserve D2D 伺服器，或者下載並安裝 CA ARCserve D2D。

## 啓動 CA ARCserve D2D

1. 開啓「CA ARCserve Backup 管理員主控台」。

在 CA ARCserve Backup 管理員主控台的 [快速啓動] 功能表上，選取 [保護與復原]，然後按一下 CA ARCserve D2D。

此時會發生下列其中一個事件：

- 如果 CA ARCserve D2D 未安裝在備份伺服器上，則會開啓 [CA ARCserve D2D 伺服器資訊] 對話方塊。在 [CA ARCserve D2D 伺服器資訊] 對話方塊上，您可以登入遠端 CA ARCserve D2D 伺服器，或是下載並安裝 CA ARCserve D2D。

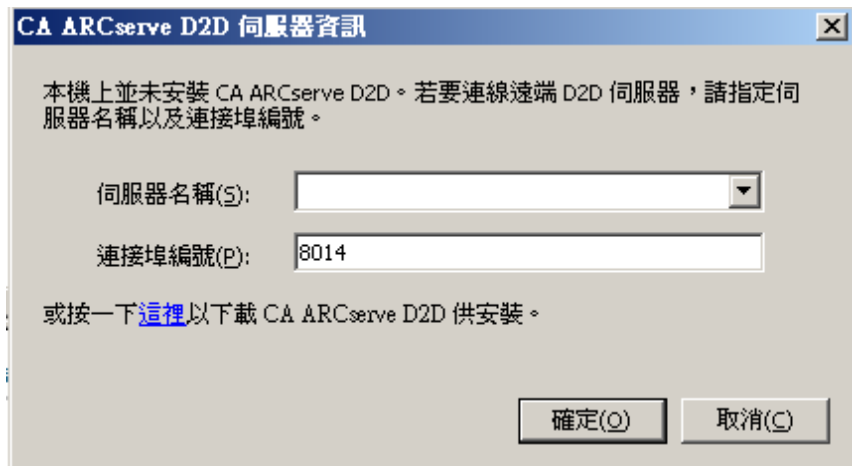

- 如果 CA ARCserve D2D 已安裝在備份伺服器上，則會開啓 [登入 CA ARCserve D2D] 畫面。
2. 在 [登入 CA ARCserve D2D] 畫面上，請完成下列欄位：
    - **網域** -- 指定 CA ARCserve D2D 網域的名稱
    - **使用者名稱** -- 指定登入 CA ARCserve D2D 網域所需的使用者名稱。
    - **密碼** -- 指定 CA ARCserve D2D 使用者名稱的密碼。

按一下 [登入]。

CA ARCserve D2D 會隨即開啓。

**附註：**如需使用 CA ARCserve D2D 的詳細資訊，請參閱〈CA ARCserve D2D 線上說明〉或《CA ARCserve D2D 使用者指南》。

## 啓動 CA ARCserve Replication

CA ARCserve Replication 是一套使用非同步即時複寫來提供災難復原功能的資料保護解決方案。此主機軟體提供持續性的資料複寫，可於位於本機或「廣域網路」(WAN) 上的待命複製伺服器上發生變更時，將變更傳輸至應用程式資料。

如果 CA ARCserve Replication 以本機形式安裝於您的備份環境中，您可以從 CA ARCserve Backup 管理員主控台啓動 CA ARCserve Replication。

如果 CA ARCserve Replication 並未以本機形式安裝於您的備份環境中，您可以指定伺服器名稱與連接埠編號以連線至遠端 CA ARCserve Replication 伺服器，或者下載並安裝 CA ARCserve Replication。

### 啓動 CA ARCserve Replication

1. 開啓「CA ARCserve Backup 管理員主控台」。

在 CA ARCserve Backup 管理員主控台的 [快速啓動] 功能表上，選取 [保護與復原]，然後按一下 CA ARCserve Replication。

此時會發生下列其中一個事件：

- 如果 CA ARCserve Replication 未安裝在備份伺服器上，則會開啓 [CA ARCserve Replication 伺服器資訊] 對話方塊。在 [CA ARCserve Replication 伺服器資訊] 對話方塊上，您可以登入遠端 CA ARCserve Replication 伺服器，或是下載並安裝 CA ARCserve Replication。



- 如果 CA ARCserve Replication 已安裝在備份伺服器上，則會開啓 [登入 CA ARCserve Replication] 畫面。

2. 在 [登入 CA ARCserve Replication] 畫面上，請完成下列欄位：
  - **網域** -- 指定 CA ARCserve Replication 網域的名稱
  - **使用者名稱** -- 指定登入 CA ARCserve Replication 網域所需的使用者名稱。
  - **密碼** -- 指定 CA ARCserve Replication 使用者名稱的密碼。按一下 [登入]。  
CA ARCserve Replication 會隨即開啓。

**附註：**如需使用 CA ARCserve Replication 的詳細資訊，請參閱 CA ARCserve Replication 文件。

# 第 3 章：備份資料

---

本節包含以下主題：

- [CA ARCserve Backup 如何讓您備份資料](#) (位於 p. 137)
- [提交備份工作](#) (位於 p. 140)
- [備份管理員](#) (位於 p. 141)
- [UNIX 與 Linux 代理程式的本機備份選項](#) (位於 p. 155)
- [全域備份選項](#) (位於 p. 156)
- [CA ARCserve Backup 不會備份的檔案與物件](#) (位於 p. 187)
- [啟用 CA ARCserve Backup 以在遠端電腦上管理開啓檔案](#) (位於 p. 191)
- [多工作選項](#) (位於 p. 191)
- [指定多重資料流選項](#) (位於 p. 194)
- [整個節點的備份](#) (位於 p. 195)
- [建立重複備份工作](#) (位於 p. 197)
- [備份遠端伺服器](#) (位於 p. 199)
- [提交靜態備份工作](#) (位於 p. 201)
- [備份分段方式](#) (位於 p. 203)
- [封存分段方式](#) (位於 p. 242)
- [在單一工作中備份多部資料移動器伺服器](#) (位於 p. 247)
- [災難修復](#) (位於 p. 256)

## CA ARCserve Backup 如何讓您備份資料

CA ARCserve Backup 可讓您使用下列其中一個來源，備份連接到 Windows 網路的大部份機器：

- 管理共用磁碟
- 使用者共用檔案、目錄和磁碟機

因為 CA ARCserve Backup 將 Windows 機器依照其所屬的網域或工作群組，加以分隔並列出，所以只要選取網域或工作群組的名稱，就可以輕易備份屬於同一特定網域或工作群組的所有機器。

選用的 CA ARCserve Backup Client Agents 可讓您與多種環境中的遠端工作站通訊。這提供了完整的系統備份，包括非 Windows 系統 (如 UNIX) 的系統資訊。

同樣地，選用的「備份代理程式」可讓 CA ARCserve Backup 備份和還原如 Microsoft Exchange Server、Lotus Domino、Microsoft SQL Server、Oracle 和 IBM Informix 等線上資料庫。

## 指定本機備份選項

CA ARCserve Backup 讓您有能力和彈性，為要備份的特定磁碟機自訂本機選項。

### 指定本機備份選項

1. 打開備份管理員，選取 [來源] 索引標籤。

按一下磁碟機目錄旁的綠色方塊，再於磁碟機上按一下滑鼠右鍵，然後選取 [本機選項]。

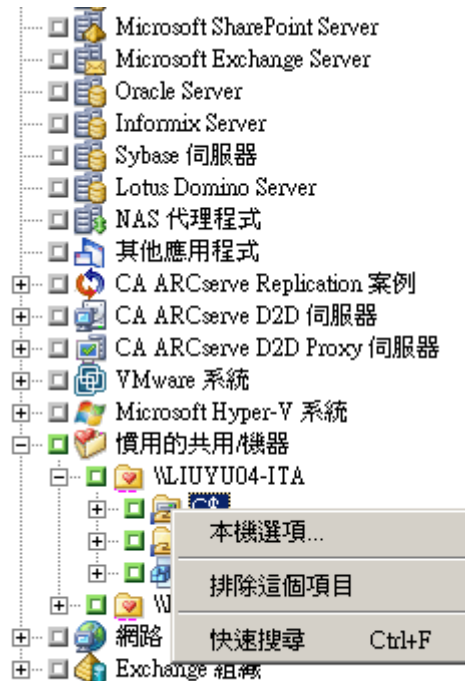

**重要！** 設定本機選項時，您必須個別選取磁碟機做為來源，即使您要備份整部伺服器。您不可以按一下伺服器名稱旁的綠色方塊，並自訂個別磁碟機的本機備份選項。

即開啓 [本機選項] 對話方塊。

## 2. 指定想要的選項：

### 備份驗證選項

[備份驗證] 選項讓您可以驗證資料已被正確地備份。下列為可用選項。

- **無** -- 如果選取此選項，將不會對備份的資料執行驗證。
- **掃描備份媒體內容** -- 如果選取此選項，CA ARCserve Backup 會掃描媒體，並檢查每個已備份檔案的標頭是否可讀取。
- **比較備份媒體與磁碟** -- 若您希望 CA ARCserve Backup 從媒體讀取資料區塊，並以每個位元組逐一比較的方式，將媒體上的資料與檔案進行比較，請選取此選項。

### 工作階段/加密密碼選項

使用此選項可指定保護資料的密碼。

- **工作階段/加密密碼** -- 輸入您備份工作的密碼。

**重要！** 重要的是必須記住「工作階段/加密」密碼才可還原此工作階段。沒有其他方式可以重設此密碼。

### 壓縮和加密選項

使用這些選項，可指定在備份檔案前是否應先壓縮或加密檔案。刪除重複裝置不支援這些選項。如果您將刪除重複裝置群組指定為備份目標或分段目標，則在偵測到時會略過壓縮和加密作業。

- **使用軟體壓縮進行備份之前先壓縮檔案** -- 可讓您在執行備份工作前，先壓縮檔案。使用此選項會指示 CA ARCserve Backup 在備份檔案之前，先使用軟體壓縮演算法來壓縮檔案。因為大部分磁帶裝置都配備有硬碟型壓縮機制，所以使用軟體和硬體壓縮都是不必要的，而且會導致較慢的備份工作以及較差的壓縮結果。因此，只有在磁帶機未配備硬體壓縮機制時，才應選取此選項。
- **備份前加密檔案** -- 可讓您在執行備份工作前，先加密檔案。

**重要！** CA ARCserve Backup 在代理程式系統上執行本機壓縮及加密。當您指定本機壓縮與加密、ARCserve 伺服器壓縮與加密 (通用選項) 時，CA ARCserve Backup 會在代理程式系統上執行壓縮與加密。

**附註：**有關指定 ARCserve 伺服器為基礎的壓縮與加密的詳細資訊，請參見〈[備份管理員備份媒體選項](#)〉(位於 p. 166)。

## 3. 按一下 [確定]。

會將本機設定套用於指定的磁碟區。

更多資訊：

[UNIX 與 Linux 代理程式的本機備份選項](#) (位於 p. 155)

## 提交備份工作

本節簡述提交備份工作的方法。

如需關於使用磁碟分段 (D2D2T) 與磁帶分段 (D2T2T) 管理備份作業的資訊，請參閱〈[備份至磁碟至磁帶如何運作](#) (位於 p. 204)〉。

### 提交備份工作

1. 在 [備份管理員] 上選取 [[啓動](#) (位於 p. 143)]、[[來源](#) (位於 p. 144)]、[[目標](#) (位於 p. 153)] 與 [[排程](#) (位於 p. 155)] 索引標籤，以指定您的工作所需的選項。

按一下 [選項] 工具列按鈕以指定工作所需的全域選項。如需詳細資訊，請參閱〈[全域備份選項](#) (位於 p. 156)〉。

按一下 [提交] 工具列按鈕，以提交您的工作。

畫面上開啓 [安全性與代理程式資訊] 對話方塊。

2. 在 [安全性與代理程式資訊] 對話方塊中，編輯或確認工作的安全性和代理程式資訊，再按一下 [確定]。
3. 畫面上開啓 [提交工作] 對話方塊，請選取 [立即執行] 以便立即執行工作，或是選取 [執行時機]，然後選取要執行該工作的日期與時間。

**附註：**如需 [立即執行] 選項的詳細資訊，請參閱〈工作佇列索引標籤〉。

4. 輸入工作的「工作名稱」。
5. 如果您已選取多重來源進行備份，並且想要設定工作之工作階段的初始化優先順序，請按一下 [來源優先順序]。使用 [最先]、[往前]、[往後] 和 [最後] 等按鈕來變更工作處理的順序。在完成優先順序設定之後，按一下 [確定]。
6. 若要將工作儲存為 CA ARCserve Backup 工作指令碼，請按一下 [儲存工作] 按鈕。
7. 若要儲存工作範本，請按一下 [儲存範本] 按鈕。



8. 若要預先檢查工作，請按一下 [預先檢查] 按鈕。如果預先檢查失敗，請按一下 [取消] 按鈕以修改工作設定。
9. 在 [提交工作] 對話方塊上，按一下 [確定]。  
即會提交工作。

**更多資訊：**

[使用工作佇列索引標籤管理工作的方法](#) (位於 p. 325)

## 備份管理員

備份管理員可讓您使用篩選器、選項和排程，自訂備份工作。

您可使用備份管理員：

- 建立備份來源的群組。
- 備份至多種媒體，或建立自訂備份配置。
- 使用篩選器，選擇性地從備份工作中排除或納入目錄和檔案。
- 使用 GFS (三代，Grandfather-Father-Son) 輪換配置來建立自動備份配置。
- 將篩選器套用至本機來源物件 (如磁碟區和節點)，或全域套用至整個備份工作，或同時套用至兩者。

CA ARCserve Backup 可讓您備份 Windows 登錄，和 Windows 系統的系統狀態。每個備份工作均需要來源和目標 (媒體)。[備份管理員] 畫面中有三個索引標籤，可讓您自訂備份工作：

- **啟動** -- 可讓您指定備份的類型：[正常]、[刪除重複] 或 [UNIX/Linux 資料移動器]。您也可以為每個備份類型啟用分段。針對正常或刪除重複備份，您可以啟用合成完整備份。
- **來源** -- 可讓您指定所要備份的資料。
- **排程** -- 可讓您指定工作的排程、重複方式或輪換配置。
- **目標** -- 可讓您指定要用以儲存備份資料的位置。

下列主題將提供各索引標籤上之可用選項的完整詳細資訊。

本節包含下列主題：

[備份管理員啟動索引標籤上的選項](#) (位於 p. 143)

[如何使用傳統檢視與群組檢視指定來源資料](#) (位於 p. 144)

[備份管理員目標選項](#) (位於 p. 153)

[備份工作排程與輪換](#) (位於 p. 155)

## 備份管理員啓動索引標籤上的選項

在 [備份管理員] 的 [啓動] 索引標籤上，您可以選取備份類型。

- **正常備份** -- 正常備份可讓您使用自訂排程、重複方法或輪換配置，將資料來源備份至目標裝置上。

**附註：**如果您想將備份工作提交至某個資料移動器伺服器，請使用 [正常備份]。

- **刪除重複備份** -- 刪除重複備份可讓您僅將唯一的資料區塊儲存至磁碟，以利您在媒體上容納更多備份工作階段、讓備份得以保存得更久，以及加快資料復原的速度。如需提交刪除重複備份工作的詳細資訊，請參閱〈[使用刪除重複功能進行資料備份](#) (位於 p. 780)〉。
- **UNIX/Linux 資料移動器備份** -- UNIX/Linux 資料移動器備份可讓您將多個資料移動器整合到單一備份工作中，只要它們共用單一媒體櫃即可。

對於各個備份類型，您必須按一下 [[來源](#) (位於 p. 144)]、[[排程](#) (位於 p. 155)] 與 [[目標](#) (位於 p. 153)] 索引標籤，以完成備份工作配置。

您也可以 [[啓用分段](#) (位於 p. 203)]。分段作業可讓您將資料備份至分段裝置，然後再將已備份的資料移轉至最終目標 (通常為磁帶)。您可以選擇在 [正常]、[刪除重複] 或 [資料移動器] 備份工作上 [啓用分段]。

您也可以選取 [[啓用合成完整備份](#) (位於 p. 841)]。合成完整備份可供您將先前的完整工作階段與其後續遞增的工作階段合成為一個完整工作階段。您可以選擇在有分段選項的 [正常] 備份上，有分段選項的 [刪除重複] 備份上，或是 [刪除重複] 備份工作上啓用合成完整備份。除了完成 [來源]、[排程] 以及 [目標] 索引標籤上的備份工作資訊外，請確保您已完成 [分段位置] 索引標籤上的資訊，並在 [排程] 索引標籤上定義一個合成排程。

## 如何使用傳統檢視與群組檢視指定來源資料

來源是指要備份的資料路徑。只要在「備份管理員」目錄中瀏覽，並選取使用者共用磁碟機和目錄，就可以輕易找到您要備份的檔案。

CA ARCserve Backup 可讓您使用下列檢視瀏覽及指定來源資料：

- **傳統檢視** -- 此為傳統的來源檢視。首先會列出機器，讓您能夠將其展開，然後選取特定的資料來源。使用 [傳統檢視] 時，CA ARCserve Backup 會根據執行於電腦上的平台對來源電腦進行分類。例如 Windows 系統、UNIX/Linux 系統與 Hyper-V 系統等。
- **群組檢視** -- 此檢視會根據電腦上所安裝的 CA ARCserve Backup 代理程式，對來源電腦進行分類。代理程式會列示為來源樹狀目錄上的分支。各分支內會列出包含指定代理程式的電腦。

您也可以建立自訂群組，供您依據自己的準則將機器分組。例如，當您要備份位於大量機器上的資料庫檔案，例如 Microsoft SQL Server、Microsoft Exchange Server 以及 Microsoft SharePoint Server 資料時，您可以使用「群組」檢視指定來源，無須展開每個機器後再選取資料庫節點。

**附註：** Agent for Microsoft Exchange Server 2010 只會出現在 Exchange 組織物件中。您無法將 Agent for Microsoft Exchange Server 2010 系統新增至 Microsoft Exchange Server 群組。

選取來源時，您可以選擇備份：

- 整個應用程式
- 自訂來源群組
- 整部伺服器
- 個別的磁碟機、目錄與檔案
- 若要選取個別磁碟機、目錄和檔案進行備份，請展開伺服器名稱，並按一下每個磁碟機、目錄和檔案旁的綠色方塊。

若要選取整個來源群組，請按一下群組名稱旁的綠色方塊。當您執行此動作時，將會自動選取來源群組中所包含的所有伺服器、節點、磁碟區、磁碟機、目錄與檔案。

請注意下列行爲：

- 您在提交工作時所指定的檢視是無法修改的。

例如，假設您使用 [傳統檢視] 提交了一項工作。後來您想修改該工作的來源選取範圍。當您修改工作而按一下 [備份管理員] 的 [來源] 索引標籤時，檢視下拉功能表將會停用。此行爲如下列畫面所說明。

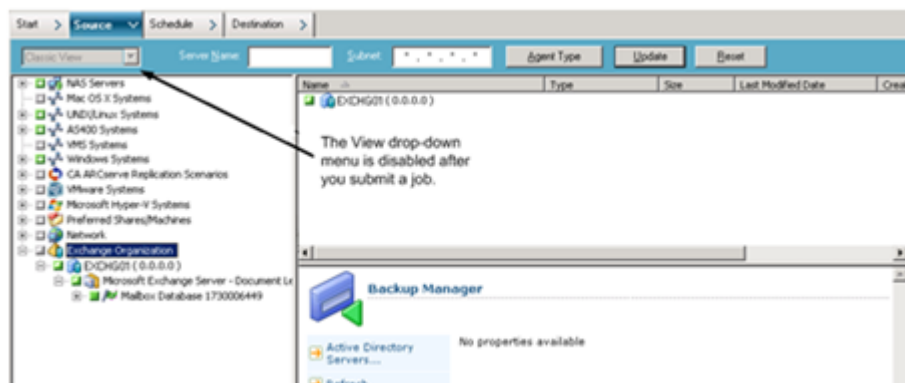

### 自訂本機備份選項



您可以在個別磁碟機上按一下滑鼠右鍵，自訂本機備份選項。如果您已安裝資料庫代理程式，您也可以在其上按滑鼠右鍵，以自訂本機備份代理程式選項。如果您希望自訂本機備份，或本機備份代理程式選項，那麼必須明確封裝您的工作；也就是說，即使您要備份整個伺服器，也必須個別選取磁碟機、目錄、檔案或資料庫代理程式作為您的來源。您不可以按一下伺服器名稱旁的綠色方塊，並自訂個別磁碟機、目錄、檔案或資料庫代理程式的本機備份選項。如需相關資訊，請參閱〈[動態工作封裝](#) (位於 p. 302)〉及〈[明確工作封裝](#) (位於 p. 306)〉。

### 備份管理員標記

每個顯示於 [備份管理員] 視窗中的物件左側，都有一個稱為標記的綠色或灰色方塊。

- **綠色標記** -- 可讓您直接控制物件的備份範圍。按一下標記可將物件從備份中排除，或是指示該物件的備份是屬於完整、或是部分備份。當按一下標記時，可以填滿、或清除彩色標記，進而指示備份的範圍。
- **灰色標記** -- 這些標記會與不真實且您無法備份/還原的物件相關聯。一般說來，這些項目是當作預留位置使用，其下方會分組並顯示其他物件。當您按一下位在灰色標記項目之下的綠色標記時，灰色標記填滿比例將會隨著選擇進行備份的檔案比例，自動地從空白變成部份或填滿狀態。

下表列出各種標記配置以及相對應的備份層級。

標記	說明
	完整備份。
	部份備份。
	不要備份。

**附註：** 灰色標記配置所使用的模式與綠色標記配置，但其所反映的是其下選定要進行備份的檔案比例。

在樹狀目錄較高層級的標記填滿比例，則會根據較低層級物件標記的填滿比例而有所不同。

- 如果您按一下較高上層層級的標記，使其完全填滿，則較低下層層級的所有標記都會自動完全填滿。
- 如果您按一下較低下層層級的所有標記，使其完全填滿，則較高上層層級的標記將會自動部分填滿。
- 如果較低下層層級的標記有些完全填滿，有些則部分填滿，那麼較高上層層級的標記就會自動部分填滿。

## CA ARCserve Backup 如何讓您在備份管理員中瀏覽大量項目

CA ARCserve Backup 可讓您在瀏覽大量目錄或檔案等等時，暫停在備份管理員中載入項目的程序。下列步驟說明 CA ARCserve Backup 如何讓您在 [備份管理員] 視窗中瀏覽大量項目。

1. 當您在 [備份管理員] 的 [來源] 樹狀目錄中選取某個目錄時，CA ARCserve Backup 會顯示 [載入] 對話方塊，以通知您有大量的項目必須擷取並載入 [備份管理員] 視窗中。當 CA ARCserve Backup 擷取要顯示在 [備份管理員] 視窗中的項目清單時，請勿按 [取消]。



2. 在 CA ARCserve Backup 擷取要顯示在 [備份管理員] 視窗中的項目清單後，[載入] 對話方塊會接著顯示已載入 [備份管理員] 中的項目百分比。若有大量項目需要顯示，您可以按一下 [取消] 以暫停載入程序。



3. 在暫停載入程序後，您可以在目標目錄上按一下滑鼠右鍵並選取快顯功能表中的 [顯示其他]，繼續執行載入程序。

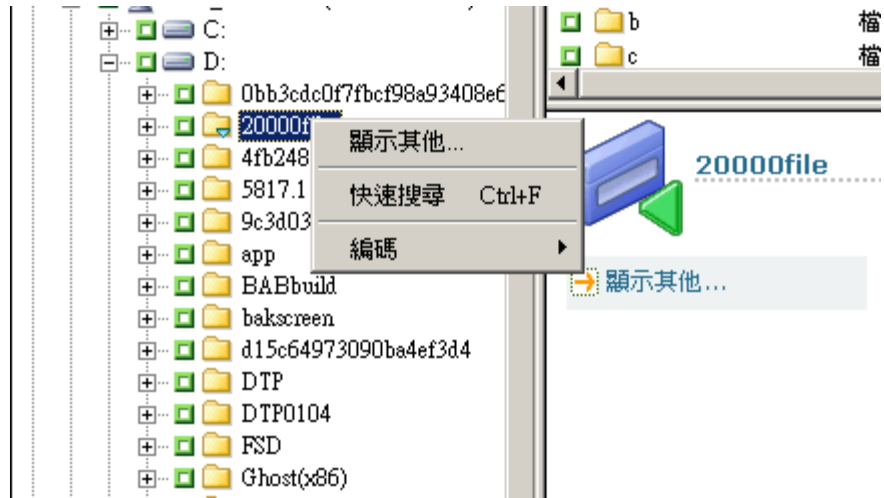

4. 如果您暫停載入程序，目標目錄的圖示將如下所示：



5. 您可以視需要經常暫停及繼續載入程序。若要載入更多項目，請在目標目錄上按一下滑鼠右鍵，然後按一下快顯功能表中的 [顯示其他]。
6. 載入程序完成時，目標目錄的圖示將如下所示：



## 在備份管理員中瀏覽大量檔案

如果需要在 [備份管理員] 中瀏覽含有大量項目的目錄，請使用下列程序。

**附註：**[備份管理員] 可以顯示最多包含 512 個字元的檔案名稱路徑。這包括磁碟機代號或網路伺服器及共用名稱。在 NTFS 與 FAT32 檔案系統上，檔案名稱的長度上限為 255 個字元。

### 在備份管理員中瀏覽大量項目

1. 開啓 [備份管理員]，然後指定 [來源] 樹狀目錄中的目標目錄。

此時會出現 [載入] 訊息方塊，而 CA ARCserve Backup 會擷取要顯示在 [備份管理員] 視窗中的項目清單，接著將檔案載入到 [備份管理員] 視窗中。



2. 在 [載入] 訊息方塊中按一下 [取消]，可停止載入程序。

若 CA ARCserve Backup 未載入所有項目，則會出現「若要顯示其他物件，請在目標目錄上按一下滑鼠右鍵，然後從快顯功能表中選取 [顯示其他]」的警告訊息。

**附註：**只有在您第一次按 [載入] 訊息方塊上的 [取消] 時，會出現此訊息。

3. 從 [來源] 樹狀目錄，於目標目錄上按一下滑鼠右鍵，然後按一下快顯功能表中的 [顯示其他]。

[載入] 訊息方塊會隨即出現，而 CA ARCserve Backup 會繼續載入項目。

4. 在 CA ARCserve Backup 載入目標目錄中所有的項目前，您可以視需要經常暫停及繼續載入程序。

暫停載入程序後，目標目錄的圖示將如下所示：



載入程序完成時，目標目錄的圖示將如下所示：



## 依代理程式類型瀏覽電腦

根據預設，[備份管理員] 檢視會將備份來源列在 [群組檢視] 中。[群組檢視] 可讓您根據電腦上所安裝的 CA ARCserve Backup 代理程式來瀏覽電腦。您也可以視需要設定自己的群組。

當您關閉 [備份管理員] 時，選取的檢視將會在您下次開啓 [備份管理員] 時開啓。例如，如果您在選取 [傳統檢視] 後關閉 [備份管理員]，則在您下次開啓 [備份管理員] 時，將會開啓 [傳統檢視]。

由於電腦可能屬於多個來源群組，因此您有可能重複指定相同的備份來源。當 CA ARCserve Backup 偵測到於多個工作中指定相同的來源時，將會顯示警告訊息，讓您判斷是否應備份相同的資料多次。

## 依代理程式類型瀏覽電腦

1. 開啓 [備份管理員]。

按一下 [來源] 索引標籤。

[群組檢視] 中會顯示 [來源] 樹狀目錄。

**附註：**如果電腦上安裝了多個代理程式 (例如 Agent for Microsoft Exchange Server、Agent for Microsoft SharePoint Server)，電腦即可能出現在多個群組下。

- 展開來源樹狀目錄中的電腦。如果出現提示，您必須提供必要的安全性資訊。

下列畫面說明 Client Agent for Windows 的 [群組檢視] 中可用的電腦。

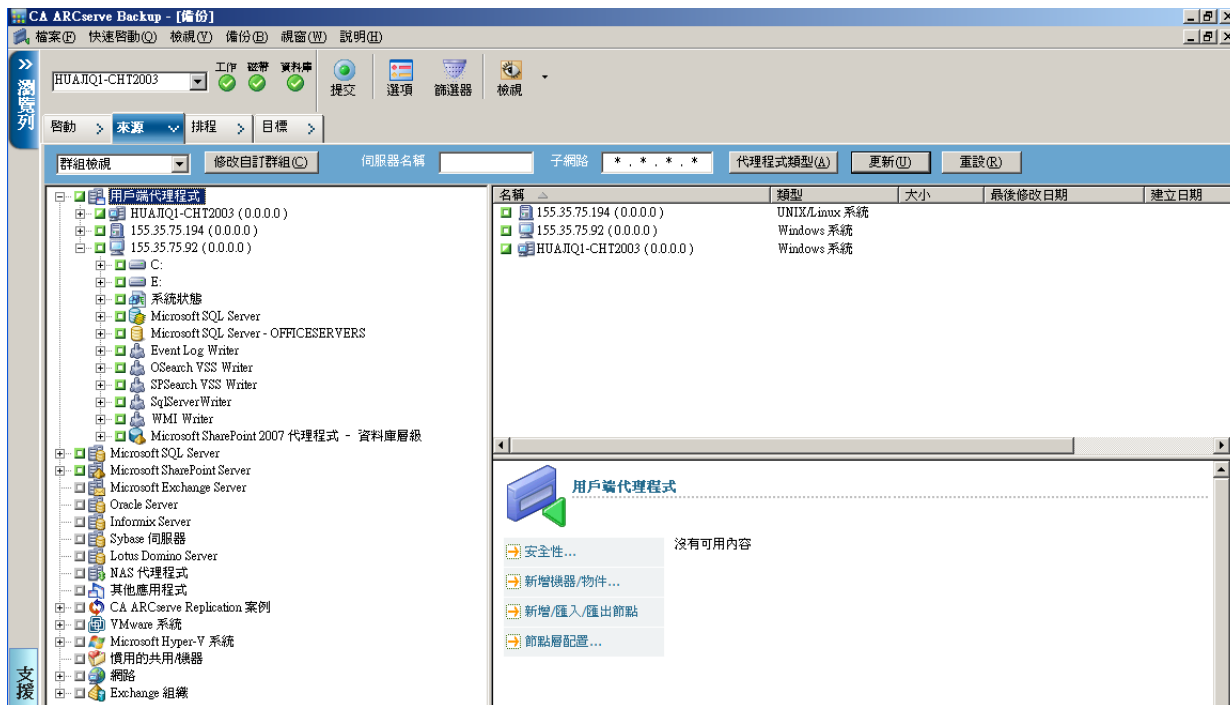

**附註：**如果您要自訂會出現在 [來源] 樹狀目錄中的群組，請按一下 [自訂群組]。如需詳細資訊，請參閱〈[在群組檢視中配置自訂群組](#) (位於 p. 151)〉。

- 在來源樹狀目錄中搜尋所需的代理程式類型，然後加以展開，以檢視電腦清單。
- (選用) 使用您在結束 [備份管理員] 時所儲存、且在變更之前保留設定的全域篩選器，來搜尋電腦。
  - **伺服器名稱** -- 可讓您依照您所輸入的字串篩選來源電腦。
  - **子網路** -- 可讓您依據 IP 位址篩選電腦。
  - **代理程式類型** -- 可讓您依據代理程式類型篩選電腦。在 [群組檢視] 與 [傳統檢視] 中，[代理程式類型] 篩選器可讓您僅顯示對應於所選代理程式的代理程式群組。如需詳細資訊，請參閱〈[篩選節點](#) (位於 p. 343)〉。

[工作歷程] 也可讓您依據來源群組檢視結果。如需詳細資訊，請參閱〈[如何使用群組檢視分析工作](#) (位於 p. 330)〉。

## 配置群組檢視的自訂群組

為協助您管理大型環境，您可以建立自訂群組，然後根據您所決定的準則為群組新增電腦。

### 範例：群組檢視的自訂群組

假設您的銷售部門包含分布於 100 部電腦的多個 SQL 資料庫檔案。您可以將所有包含您想備份之銷售資料的機器，新增至名為「銷售資料」的自訂群組中。自訂群組會以主要分支的形式出現在來源樹狀目錄中，讓您能夠在定義備份工作時快速找出及選取群組。

### 配置群組檢視的自訂群組

1. 開啓 [備份管理員]，然後按一下 [來源] 索引標籤。  
[備份管理員] 會隨即開啓，並顯示預設的 [群組檢視]。  
來源樹狀目錄會以主要分支的形式顯示 CA ARCserve Backup 代理程式。  
[自訂群組] 按鈕會出現在檢視下拉式清單旁。
2. 按一下 [自訂群組]。  
[自訂群組配置] 對話方塊會隨即開啓。  
[自訂群組配置] 會在對話方塊左側依名稱顯示現有的群組，並在右側顯示屬於各個群組的伺服器。
3. 按一下 [新增] 建立新群組。
  - a. 在 [名稱] 欄位中輸入群組的名稱。
  - b. 如有需要，請輸入用以說明群組的備註。按一下 [確定]。  
新群組會新增至左側的群組清單中。
4. 選取您所建立的群組 (如果尚未選取)。
5. 在右側的伺服器清單中，按一下要新增至群組的伺服器，然後按一下 [指派]。  
伺服器會出現在群組下方。  
視需要重複此步驟，以新增更多伺服器至群組。
6. 按一下 [確定] 以儲存設定，然後結束 [自訂群組配置]。

## 管理自訂群組

CA ARCserve Backup 可讓您視需要變更自訂群組的名稱、刪除自訂群組，以及變更群組中的伺服器。

### 管理自訂群組

1. 開啟 [備份管理員]，然後按一下 [來源] 索引標籤。

[備份管理員] 會隨即開啟，並顯示預設的 [群組檢視]。

**附註：**如果來源樹狀目錄顯示於 [傳統檢視] 中，請按一下樹狀目錄上方的下拉式清單，然後選取 [群組檢視]。

2. 按一下 [自訂群組]。

[自訂群組配置] 對話方塊會隨即開啟。

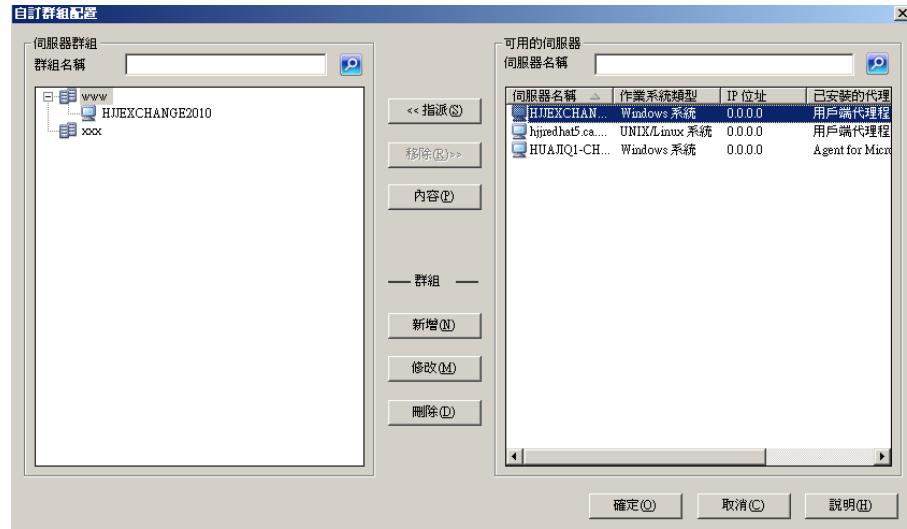

3. 請執行下列其中一個動作：

- 若要刪除群組，請選取該群組，然後按一下 [刪除]。
- 若要為群組重新命名，請選取該群組，然後按一下 [修改]。  
輸入新名稱，然後按一下 [確定]。
- 若要重新指派伺服器，請從對話方塊左側選取您想要移除的伺服器，然後按一下 [移除]。

伺服器會新增至右側的可用伺服器清單中。從可用伺服器清單中，選擇要新增的伺服器。按一下 [指定]。伺服器會新增至群組。

4. 完成自訂群組的管理作業後，請按一下 [確定] 以儲存設定，然後結束 [自訂群組配置]。

## 備份管理員目標選項

目標是備份媒體裝置或磁碟。您可以使用備份管理員中的 [目標] 索引標籤瀏覽至群組和裝置並進行選取。

**附註：**雲端裝置不能做為備份目標。

[備份管理員] 的 [目標] 索引標籤包含下列備份選項：

### 多工

下列選項規範了 CA ARCserve Backup 如何處理多工。

- **最大資料流數量** -- 設定可同時寫入磁帶的最大資料流數量。預設的資料流數量是 4，支援的範圍介於 2 到 32 之間。

**附註：**[UNIX/Linux 資料移動器] 備份工作不支援多工。

### 多重資料流

[多重資料流] 選項可讓您將單一備份工作分割為多個工作，並使用系統中的所有可用磁帶裝置完成備份。如需詳細資訊，請參閱〈[多重資料流](#) (位於 p. 109)〉。

### 群組與媒體欄位

使用 [群組] 與 [媒體] 欄位指定要用於備份工作的裝置群組。

- 在 [群組] 或 [媒體] 欄位中輸入星號，可使用此群組中第一個可用的磁碟機和媒體。
- 如果您希望使用任何可用的群組，請按一下 [使用任何群組] 選項。

### 媒體集區

如果要使用特定媒體集區備份工作，請選取此選項。

請注意下列事項：

- 如果您選取 [媒體集區]，CA ARCserve Backup 會自動檢查您選取的其他目標及備份選項，以確認您在執行工作時，不會發生限制或衝突。若 CA ARCserve Backup 偵測到衝突，會開啓警告對話方塊。
- 不能將雲端裝置指派到媒體集區。

## 伺服器

此欄位會顯示 CA ARCserve Backup 網域中的名稱或主要伺服器及成員伺服器。

**附註：**如果沒有安裝 [中央管理選項]，此欄位中會顯示目前伺服器的名稱。

**附註：**若要使用磁碟分段進行資料備份，請使用 [裝置配置] 與 [裝置群組配置] 來配置分段裝置。如需詳細資訊，請參閱〈[備份分段方式](#) (位於 p. 203)〉。

### 更多資訊：

[提交磁碟分段備份工作的方法](#) (位於 p. 223)

[CA ARCserve Backup 使用多重資料流處理備份資料的方式](#) (位於 p. 109)

## 在磁帶櫃群組中使用萬用字元的方法

[群組] 欄位內可使用萬用字元的星號和問號。若使用萬用字元來指定工作的媒體櫃群組目標，工作會傳送到名稱符合準則、而且至少擁有一個可用媒體的群組，前提是至少有一部可用磁碟機與該媒體櫃相關。當另一個工作沒有佔用媒體時，媒體是可用的 (附註：對於媒體是否適用於工作配置並未特別考慮；例如，「媒體集區」)。如果多個工作使用萬用字元，而且有多個群組符合選取準則，所有工作都會傳送到第一個有可用媒體的群組。

在 [媒體] 欄位中輸入名稱，會強迫將工作導向符合準則、而且包含指定媒體的群組，即使該媒體正在忙碌中。如果任何相符的群組中都沒有指定名稱的媒體，但相符群組中有空白媒體，就會使用該媒體，並將它重新命名。如果沒有空白媒體，那麼會提示使用者插入媒體。

**附註：**媒體欄位不支援萬用字元。

若指定媒體集區，則當第一個相符群組中有一個可用媒體時，就會使用該集區中的媒體。如果該群組中沒有這樣的媒體，但有空白媒體，則將它重新命名，並新增到集區中。如果沒有空白媒體，那麼會提示使用者插入媒體。

## 備份工作排程與輪換

您可以使用 CA ARCserve Backup 範本配置或指定您的輪換參數，將備份工作配置為使用自訂排程、合成排程或輪換配置。您也可為每一個備份指定重複方式和下列備份方式：

- **完整 (保留封存位元)** -- 每次工作重複時執行，並保留封存位元。
- **完整 (清除封存位元)** -- 每次工作重複時執行，並清除封存位元。
- **遞增備份** -- 只備份自上次執行完整或遞增備份之後，已設定封存位元的檔案。在每次備份之後，封存位元會重設，這樣在下一個遞增備份工作期間才不會備份這些位元。
- **差異備份** -- 只備份自上次執行完整備份後，已設定封存位元的檔案。因為差異備份工作不會清除檔案的封存位元，所以會再備份上次差異工作中所備份的檔案。使用此方式需要較長的時間處理備份工作。然而，此策略僅需要兩個媒體集就可還原差異備份；即完整媒體集和差異媒體集。若是遞增備份，則需要完整媒體集，以及到最新集為止之前的每一個遞增集。針對合成完整備份工作，如果代理程式支援合成完整備份，差異備份工作將轉換為遞增備份工作。

**附註：** 上述備份方式不適用於 Linux 用戶端代理程式。

如需詳細工作排程功能的說明，請參閱〈[自訂工作](#) (位於 p. 301)〉。

## UNIX 與 Linux 代理程式的本機備份選項

下列是透過 Client Agent for UNIX 或 Client Agent for Linux 備份 UNIX 或 Linux 電腦時可供使用的本機選項。

### 其他選項

- **周遊符號連結檔** -- CA ARCserve Backup 會遵循符號連結來備份連結的檔案。
- **周遊 NFS -- 備份 NFS** -- 已裝載的磁碟機。
- **周遊檔案系統** -- CA ARCserve Backup 會自動將本機上所裝載的 UNIX 檔案系統併入備份中。
- **停用檔案預測** -- 停用在備份工作開始時，先估計所要備份的檔案數量及資料量的功能。選擇此選項可減少執行備份的時間。



- **保留檔案存取時間** -- 此選項指示 CA ARCserve Backup 在執行備份時保留檔案的上次存取時間。

**附註：**無論何時存取檔案 (讀取或寫入)，檔案的「存取時間」都會由作業系統自動更新。但是，在執行了比較之後，所有備份檔案的「存取時間」也都會更新。因此，如果您希望追蹤到是否實際存取檔案 (而不僅僅是比較)，您需要保留原始存取時間。

- 如果選取此選項 (核取方塊)，CA ARCserve Backup 會將任何備份檔案的上次檔案存取時間保留為在執行備份之前所顯示的原始值 (「變更時間」會更新)。這是預設設定。
- 如果未選取此選項 (不核取方塊)，則任何備份檔案的上次檔案存取時間會更新為在完成備份之時所顯示的新值 (「變更時間」不會更新)。

**附註：**對於基於 Windows 的代理程式，您必須全域套用此選項。如需詳細資訊，請參閱〈全域備份選項〉。

### 備份所用的媒體格式

- **CA ARCserve Backup 格式** -- 這是 CA ARCserve Backup 特有的磁帶格式。此格式的設計，在克服 tar/cpio 格式的限制，讓其他 CA ARCserve Backup 功能 (如壓縮/加密功能) 能夠發揮其最大的功能。例如在備份需要擴展到多捲磁帶上的大型檔案及大量資料時，tar/cpio 就會有一些限制。
- **Posix tar 格式** -- 這是標準的 Posix Tar 格式。若是選取此選項，CA ARCserve Backup 便會以 Posix Tar 格式建立備份映像。CA ARCserve Backup 或其他 tar 公用程式皆可用於還原以此格式所建立之映像上的資料。建議使用 CA ARCserve Backup 格式。
- **Posix cpio 格式** -- 這是標準的 Posix CPIO 格式。若是選取此選項，CA ARCserve Backup 便會以 Posix CPIO 格式建立備份映像。CA ARCserve Backup 或其他 CPIO 公用程式皆可用於還原以此格式所建立之映像上的資料。建議使用 CA ARCserve Backup 格式。

## 全域備份選項

本節說明提交備份工作時，您可選取的通用備份選項。如需其他備份工作選項及篩選功能的詳細說明，請參閱〈自訂工作〉。



若要存取全域選項對話方塊，請按一下「備份管理員」中的 [選項] 工具列按鈕。

本節包含下列主題：

- [備份管理員警示選項](#) (位於 p. 157)
- [備份管理員媒體匯出選項](#) (位於 p. 158)
- [備份管理員進階選項](#) (位於 p. 159)
- [備份管理員加密/壓縮選項](#) (位於 p. 162)
- [備份管理員磁碟區陰影複製服務選項](#) (位於 p. 165)
- [備份管理員備份媒體選項](#) (位於 p. 166)
- [備份管理員驗證選項](#) (位於 p. 169)
- [備份管理員作業選項](#) (位於 p. 170)
- [備份管理員前置/後置選項](#) (位於 p. 174)
- [備份管理員代理程式選項](#) (位於 p. 176)
- [備份管理員工作日誌選項](#) (位於 p. 186)
- [備份管理員病毒選項](#) (位於 p. 186)

## 備份管理員警示選項

您可以將備份作業期間記錄於活動日誌內的事件，經由警示通知系統傳送相關的訊息。從下列事件中選擇您想收到通知的一或多個事件：

- **工作成功完成** -- 已處理所有節點和磁碟機/共用。
- **工作未完成** -- 遺失部分節點、磁碟機或共用。
- **工作遭使用者取消** -- 使用者取消工作。
- **工作失敗** -- 工作已啟動但無法完成。
- **偵測到病毒** -- 在要備份的其中一個檔案中偵測到病毒。請參閱病毒選項 (備份、複製、計數)。
- **媒體無法使用** -- 媒體在工作執行期間無法使用。  
附註：備份媒體必須為磁帶媒體。
- **格式化空白磁帶** -- 磁帶在工作執行期間進行格式化。
- **自訂事件** -- 發生自訂的事件。若要指定這類事件，請在 [事件] 下拉式方塊底下的空格中輸入錯誤、警告或通知代碼。

選擇一或多個定義的「警示」配置。<預設值>配置是表示您將使用警示管理員中所配置的任何內容。按一下 [配置] 以定義更多配置。CA ARCserve Backup 提供下列定義的「警示」配置：

- 廣播
- 呼叫器  
附註：呼叫器選項在日文版 CA ARCserve Backup 上不受支援。
- SMTP
- SNMP
- 事件
- 印表機
- 電子郵件
- Lotus Notes
- Unicenter TNG

指定其他選項：

- **附加工作日誌** -- 讓「警示」訊息包含工作日誌資訊。(此選項只適用於問題通知表和電子郵件)。  
附註：您使用 [警示選項] 建立的清單，會與工作指令碼和使用 [配置] 按鈕所定義的配置一起儲存。
- **只對主要工作傳送警示訊息** -- 讓 CA ARCserve Backup 傳送警示給您，警示訊息中只參照主要工作編號。警示訊息中不會參照下層和子工作編號。您可以對所有工作都指定這個選項，包括多工工作和多重資料流工作。

## 備份管理員媒體匯出選項

備份工作結束時，您可將媒體移出媒體櫃或移至離站位置，以便安全儲存。CA ARCserve Backup 提供下列媒體匯出選項：

- **無** -- 備份工作結束時，將不執行媒體匯出。
- **工作後匯出 RAID1 複寫磁帶** -- 若工作擴展到多個媒體，那麼會匯出工作中用到的所有複寫媒體。

附註：此選項只適用於含有媒體櫃和郵件插槽的 RAID 1 支援。

- **在工作後匯出所有磁帶** -- CA ARCserve Backup 會匯出相關備份的所有媒體。若工作擴展到多個媒體，那麼會匯出工作中用到的所有媒體。若沒有足夠郵件插槽可以匯出所有媒體，那麼會將無法匯出的媒體移回到原始主插槽。在單一郵件插槽媒體櫃中，CA ARCserve Backup 會重試幾次，檢查郵件插槽是否空出，以便將下一個媒體移至郵件插槽。若作業員未移動媒體，CA ARCserve Backup 會將此資訊寫入活動日誌。

**附註：** 此選項只適用於含有媒體櫃和郵件插槽的 RAID 1 支援。

### 媒體匯出限制

請注意下列媒體匯出限制：

- 對於分段備份工作，媒體匯出選項只在工作的移轉階段有效。
- 媒體匯出選項只適用於一般與輪換工作，而且在媒體櫃與「磁帶 RAID」上都獲得支援。
- 當執行磁帶分段 (B2T2T) 備份，且分段裝置或最終目標裝置是 RAID 裝置時，不支援媒體匯出選項。
- 若工作包含驗證，那麼會在驗證結束時完成匯出。

## 備份管理員進階選項

[進階] 選項決定 CA ARCserve Backup 在備份時，如何處理檔案系統副檔名。

### Windows 系統選項

Windows 系統選項僅在 Windows XP 與 Windows Server 2003 作業系統上受支援。

Windows 系統選項如下：

- **周遊目錄交會與磁碟區掛接點** -- 選取此選項會使備份工作周遊所指定的磁碟區或目錄，並予以備份。在還原此工作階段時，您可以還原參照磁碟區或目錄中所包含的檔案與目錄。當未選取此選項時，備份工作不會分別備份磁碟區掛接點或目錄交會所參照的磁碟區或目錄。因此，在還原時，您無法還原參照的磁碟區或目錄中所包含的檔案或目錄。

- **備份掛接點，為掛接所在磁碟區的一部分** -- 如果您選取此選項，「磁碟區掛接點」所參照的磁碟區將會備份成與「磁碟區掛接點」相同工作階段的一部分。未選取此選項時，「磁碟區掛接點」所參照的磁碟區會備份為個別的工作階段。只有當您選擇了前一個選項，即 [周遊目錄交會與磁碟區掛接點] 時，才能使用這個選項。
- **保留檔案實體連結** -- 如果您啓用此項，CA ARCserve Backup 會在還原期間保留實體連結。

**附註：**當您對包含虛擬硬碟 (VHD) 而已裝載的具名磁碟區，套用選項上的 [周遊目錄交會與磁碟區掛接點] 與 [備份掛接點，為掛接所在磁碟區的一部分] 時，CA ARCserve Backup 會為包含 VHD 的已裝載磁碟區建立個別的備份工作階段。

### 範例：包含 VHD 的已裝載磁碟區

一個伺服器包含實體磁碟 (C:\)，而此實體磁碟包含 VHD D:\ 和 E:\。位於 C:\ 的 VHD 檔案 (D.vhd 和 E.vhd) 已裝載為磁碟 D:\ 和磁碟 E:\。磁碟 D:\ 已裝載到 C:\MountD，而磁碟 E:\ 已裝載到 C:\MountE。

如果您備份 C:\MountD 並指定 [周遊目錄交會與磁碟區掛接點] 選項，且 [備份掛接點，為掛接所在磁碟區的一部分] 選項啓用或停用，則 CA ARCserve Backup 會為磁碟機 D:\ 與 C:\MountD 建立個別的備份工作階段。

## 災難復原選項

可用的 [災難復原] 選項包括：

- **產生用於部分選定節點的災難復原資訊** -- 災難復原資訊通常於執行完整機器備份時產生。但是，在某些特殊情況下，您可能需要更新災難復原資訊，但又不能夠太頻繁地執行完整機器備份 (如在 SAN 共用磁碟環境中)。啓用了這個選項，您可以產生或更新機器的災難復原資訊，而不需要備份機器上的所有內容。

- **產生還原工作階段資訊時包括篩選出的工作階段** -- 當產生災難復原資訊時，CA ARCserve Backup 伺服器只會追蹤電腦上未經篩選的最新備份工作階段。在預設的情況下，如果您使用篩選器來備份機器，當復原系統時，災難復原將不會使用經過篩選的備份工作階段。啓用這個選項，您可以變更預設行爲，並於復原系統時讓災難復原使用經過篩選的備份工作階段。

**重要！** 啓用這個選項風險很大，特別是對系統磁碟區而言。遺失系統檔案可能會導致復原不完全。

預設爲停用此選項。當您啓用這個選項時，它會在工作層級運作。如果工作中含有多個機器備份，這個選項將會套用於所有機器。

## Microsoft SQL Server 備份選項

對於 Microsoft SQL Server 而言，CA ARCserve Backup 支援下列全域選項：

- **不要套用「已排程工作方法」或「輪換階段」至 Microsoft SQL Server 資料庫**--可以排除在 [備份管理員] 的 [排程] 索引標籤中指定的備份工作。若指定此選項，CA ARCserve Backup 的運作如下：
  - CA ARCserve Backup 會忽略自訂排程、輪換、和爲工作指定的 GFS 輪換方法。
  - 只有當資料庫層級備份和全域備份選項的邏輯需要在 [排程] 索引標籤上指定的方法時，CA ARCserve Backup 才會將在 [排程] 索引標籤上指定的方法轉變爲「完整」備份。

**附註：**如需備份與還原 Microsoft SQL Server 的資訊，請參閱《Agent for Microsoft SQL Server 指南》。

## 特定時點還原選項

CA ARCserve Backup 可供您對儲存在合成備份工作階段中的資料執行特定時點還原。

- **啓用特定時點還原 (PIT 還原)**--指定這個選項後，CA ARCserve Backup 將在所有的日常備份工作上執行特定時點、遞增備份，除了已排定執行完整備份的日子以外。您可以指定對所有套用到 CA ARCserve Backup 檔案系統代理程式的已排程工作指定特定時點還原選項。

針對已指定此選項的工作，[特定時點遞增] 將顯示爲 [活動日誌] 中的 [備份工作]，並於 [依工作階段進行還原] 視窗中顯示爲 [工作階段方法]。不過，在 [備份管理員] 視窗中，[備份工作] 會顯示爲 [遞增]。

**重要！** [啓用特定時點還原] 選項僅適用合成完整備份工作。

## 備份管理員加密/壓縮選項

CA ARCserve Backup 可讓您加密、壓縮，或加密並壓縮備份資料。

請注意下列事項：

- CA ARCserve Backup 不支援對刪除重複裝置群組上的資料進行壓縮與加密。

**附註：**如需詳細資訊，請參閱〈[刪除重複作業的壓縮與加密](#) (位於 p. 784)〉。

- 如果您指定加密與壓縮選項，而且備份目標是不支援壓縮的磁碟機，則 CA ARCserve Backup 將會加密備份資料，但不壓縮備份資料。

下列選項會定義 CA ARCserve Backup 在備份工作與分段備份工作的移轉階段中處理備份資料的方式。

### 工作階段/加密密碼

- **工作階段/加密密碼** -- 指定用以將此資料從媒體中還原的工作階段/加密密碼。

如果您指定工作階段加密密碼，則必須指定密碼才能執行下列作業：

- 加密、壓縮或兩者的還原作業會在代理程式或備份伺服器中進行處理。
- 加密、壓縮或兩者的比較作業會在代理程式或備份伺服器中進行處理。
- 加密、壓縮或兩者的合併與掃描作業會在備份伺服器中進行處理。(您不需要指定密碼，即可執行在代理程式中處理加密、壓縮或兩者的合併與掃描作業。)

**附註：**當您只「合併」或「掃描」工作階段標頭時，並不需要「工作階段」/「加密」密碼。

- **將目前的工作階段/加密密碼儲存到 CA ARCserve Backup 資料庫**—使用此選項，將密碼儲存到 CA ARCserve Backup 資料庫並啟用密碼管理功能。預設會選取此選項。本機和全域選項密碼皆有此選項。

**附註：**若要修改全域選項的密碼，您只能在工作佇列中的工作上按一下滑鼠右鍵，在 [工作階段/加密密碼] 對話方塊中修改。

- **在指定密碼後 n 天提醒變更密碼**--指定密碼的有效天數。在您指定天數的七天之前，會出現訊息提示您變更密碼，這則訊息也會記錄在「活動日誌」內。

**範例：**

1 月 1 日，您將 n 設為 30 天。1 月 24 日，[活動日誌] 中將出現「備份工作密碼將在 7 天後到期」訊息。1 月 31 日，[活動日誌] 中將出現「備份工作密碼已到期，請立即變更」訊息。

**加密/壓縮方法**

- **加密資料**-- 使用此選項來加密備份資料。您也可以指定下列其中一個選項：
  - **於代理程式**-- 選取此選項可在實際備份程序之前加密備份資料。如需此選項的詳細資訊，請參閱〈[於代理程式伺服器加密資料](#) (位於 p. 119)〉。
  - **備份時於備份伺服器**-- 選取此選項可在備份程序中於備份伺服器上加密備份資料。如需詳細資訊，請參閱〈[備份時加密資料](#) (位於 p. 120)〉。
  - **移轉時於備份伺服器**-- 選取此選項可在分段備份工作的移轉階段中加密備份資料。如需詳細資訊，請參閱〈[移轉時加密資料](#) (位於 p. 120)〉。

**附註：**為雲端裝置提交移轉工作時，不論壓縮是否已經啟用，都可啟用這個選項。

如果您在備份階段加密資料，CA ARCserve Backup 不會在資料分段備份作業的移轉階段期間再次加密資料。



- **壓縮資料** -- 使用此選項來壓縮備份資料。您也可以指定下列其中一個選項：

- **於代理程式** -- 選取此選項可在安裝及執行代理程式的系統上壓縮備份資料。

**附註：**當備份來源包含 UNIX、Oracle RMAN 資料時，CA ARCserve Backup 不支援於代理程式系統壓縮資料。

- **於備份伺服器** -- 選取此選項可在備份程序中於 CA ARCserve Backup 伺服器上加密備份資料。使用此選項可讓您在備份檔案前先用軟體壓縮演算法來壓縮檔案。

**請注意下列行為：**

- 您必須指定 [備份期間在備份伺服器上為資料加密] 或 [移轉期間在備份伺服器上為資料加密]，才能在備份伺服器上啟用壓縮。
- 透過指定 [壓縮資料，在備份伺服器上] 選項，以及指定 [備份期間在備份伺服器上為資料加密] 或 [移轉期間在備份伺服器上為資料加密] 選項，CA ARCserve Backup 在資料於備份伺服器上進行加密前，會先使用軟體加密在備份伺服器上壓縮資料。
- 如果與工作相關聯的儲存裝置不支援硬體壓縮，CA ARCserve Backup 將會略過 [壓縮資料，在備份伺服器上] 設定。

### 透過移轉工作到雲端裝置指定加密與壓縮選項

若要透過移轉工作到雲端儲存指定加密與壓縮選項

1. 開啓 [備份管理員] 並按一下 [選項]。
2. 按一下 [加密/壓縮] 索引標籤。
  - a. 輸入工作階段/加密密碼。
  - b. 勾選 [加密] 資料並選取 [移轉期間在備份伺服器上] 選項。
  - c. 勾選 [壓縮] 資料並選取 [在備份伺服器上] 選項。

**附註：**當停用雲端型裝置的壓縮選項時，[壓縮] 資料選項也會停用。

3. 按一下 [確定]。

加密與壓縮選項即套用。



## 備份管理員磁碟區陰影複製服務選項

您可以使用「磁碟區陰影複製服務」(VSS) 來指定全域選項。這些選項影響了所有 VSS 備份的編寫器，但它們不適用於可傳輸的 VSS 備份。

**附註：**如需 VSS 的詳細資訊，請參閱《Microsoft 磁碟區陰影複製服務指南》。

在 [磁碟區陰影複製服務] 索引標籤上，[檔案系統備份] 群組方塊可以讓您指定您希望 CA ARCserve Backup 在檔案系統備份期間處理開啓檔案的方式。這些選項不會影響編寫器和元件。

- **使用 VSS --** 指定 CA ARCserve Backup 使用 VSS 處理開啓檔案備份。

若未選取此選項，就不會使用 VSS 支援，而改以 CA ARCserve Backup Agent for Open Files (若有的話) 處理開啓的檔案。如果沒有 CA ARCserve Backup Agent for Open Files，同時也未選取 [使用 VSS]，則會執行傳統備份。但是，如果有任何無法備份的開啓檔案，備份將不完整。

- **若 VSS 失敗，回復傳統備份--**若嘗試建立 VSS 備份失敗，讓 CA ARCserve Backup 執行傳統備份。

**附註：**這個選項需要您在來源電腦上安裝及授權 CA ARCserve Backup Agent for Open Files。

請注意下列行爲：

- 如果來源電腦已安裝並授權 Agent for Open Files，則 CA ARCserve Backup 會在已指定這個選項，且 VSS 備份失敗時，使用該代理程式來處理開啓檔案。
- 如果來源電腦沒有安裝或授權 Agent for Open Files，則無論是否指定這個選項，CA ARCserve Backup 都會以傳統備份方式處理 VSS 備份。

[編寫器和元件] 群組方塊可讓您指定 CA ARCserve Backup 對「編寫器」及「元件」的處理方式。這些全域選項會影響所有的編寫器，但有特定編寫器選項的編寫器除外。如需有關設定編寫器特定選項的詳細資訊，請參閱《Microsoft 磁碟區陰影複製服務指南》。

- **包含於編寫器的檔案將從檔案系統備份中排除** -- 避免以傳統檔案系統備份方式，備份屬於「元件」的檔案。此選項有下列優點：
  - 避免備份已由 VSS 備份的檔案。
  - 藉由排除傳統備份檔案的方式，只需處理少量檔案，就能快速完成傳統備份。
  - 在必須以群組關係所處理的檔案中 (例如，與「編寫器」或資料庫應用程式關聯的檔案)，消除其相關的特定問題，藉以順利執行備份。在傳統備份中，沒有機制可以確保系統會一起處理檔案。
- **編寫器排除的檔案將從檔案系統備份中排除** -- 避免以傳統檔案系統備份方式，備份未使用「元件」備份的檔案。

可能有與應用程式相關、而不應備份的檔案 (例如 Windows 分頁檔案)。每個「編寫器」都會注意到其相關的應用程式是否含有任何這類檔案。選取此選項，可讓 CA ARCserve Backup 在執行傳統備份時利用此資訊。
- **若元件檔案備份編寫器失敗，即終止備份** -- 若任何「元件」備份失敗，那麼取消「編寫器」的備份。若一或多個檔案無法成功的備份會失敗。

選取此選項，可確保在備份視為成功前，任何備份是一致的且已備份了所有與編寫器相關的檔案，無論與「編寫器」相關的「元件」有多少。

## 備份管理員備份媒體選項

您可在配置工作時，為用於備份工作的媒體指定覆寫/附加規則。本節說明此規則，讓您決定何種方式最符合於您的目的。

CA ARCserve Backup 允許單一磁帶上最多有 20000 個工作階段，在一系列已擴展的磁帶上則最多可有 101 個序列。在規劃備份時請牢記此點，因為若您的工作階段很小，您可能很快便會達到 20000 個工作階段。如果您有大量的資料要備份，您可能很快會超過 101 個序列 (視每捲磁帶可存放多少資料而定)。當順序編號達到最大限制時，您可以停止將資料附加到磁帶，並選取 [覆寫相同媒體名稱或空白媒體] 或 [覆寫相同媒體名稱或先覆寫空白媒體、再覆寫任何媒體] 選項來啟動新的磁帶集。

在檔案系統裝置 (FSD) 上，單一 FSD 上的工作階段數限制是 4,294,967,295 個。

如果您將舊版的 CA ARCserve Backup 資料庫與應用程式代理程式備份至所含的工作階段超過 65,535 個的 FSD，工作可能會失敗。因此，您必須將任何舊版的 CA ARCserve Backup 資料庫及應用程式代理程式升級至此版本，以避免這些裝置的工作失敗。

## 第一個備份媒體

第一個備份媒體即為您的備份工作開始時所使用的媒體。第一個備份媒體選項決定用在備份工作的第一個媒體覆寫規則。

**附註：**如果在 [排程] 索引標籤上選取了 [使用輪換配置] 備份選項，「輪換規則」將會覆寫這些選項。

- **附加至媒體** -- 附加工作的工作階段至選取的媒體。
- **覆寫相同媒體名稱，或空白媒體** -- 只有當媒體是指定給工作的媒體或空白時，才會覆寫磁碟機中的媒體。如果這些條件均不符合，CA ARCserve Backup 會提示您提供特定媒體名稱。
- **覆寫相同媒體名稱，或先覆寫空白媒體，再覆寫任何媒體** -- 覆寫磁碟機中所找到的任何媒體。若選取此媒體選項，CA ARCserve Backup 會檢查磁碟機中的媒體是否為工作指定的媒體。如果不是，CA ARCserve Backup 會檢查媒體是否為空白。如果媒體也不是空白的，CA ARCserve Backup 會重新格式化裝置機中的任何媒體，並從媒體的開頭處開始備份檔案。
- **第一個媒體逾時** -- 取消工作或選取不同的媒體前，CA ARCserve Backup 嘗試寫入至媒體的分鐘數。

請注意下列事項：

- 刪除重複裝置不支援 [覆寫相同媒體名稱]。即使已選取 [覆寫相同媒體名稱或空白媒體] 或 [先覆寫相同媒體名稱或空白媒體，再覆寫任何媒體]，備份工作仍會附增至刪除重複裝置。
- 如果要將刪除重複裝置格式化，可在 [CA ARCserve Backup 管理員] 中手動進行。
- 當指定附加天數選項為自訂工作選項時，CA ARCserve Backup 將忽略您指定的 [首次備份媒體] 選項。如需詳細資訊，請參閱〈重複方式選項〉。

### 其他備份媒體

這些套用至工作的選項需要超過一個以上的媒體，以決定其他媒體覆寫的規則。您必須指定當工作擴展媒體時，CA ARCserve Backup 可使用的媒體。

**附註：**如果在 [排程] 索引標籤上選取了 [使用輪換配置] 備份選項，「輪換規則」將會覆寫這些選項。

- **覆寫相同媒體名稱，或空白媒體** -- 只有當裝置中的媒體名稱相同 (但媒體 ID 不相同) 或空白時，才會寫入裝置中的媒體。CA ARCserve Backup 會記憶工作之第一個媒體的名稱和 ID。當工作需要額外媒體時，CA ARCserve Backup 會檢查新媒體是否具有相同名稱 (但不同媒體 ID)，或其是否為空白媒體。只要 ID 不同，CA ARCserve Backup 就會將媒體重新格式化，並給予與第一個媒體相同名稱的 ID。順序編號則會變更。

**附註：**若要僅根據媒體名稱來覆寫媒體，請選取 [僅依名稱區別媒體] 選項。

- **覆寫相同媒體名稱，或先覆寫空白媒體，再覆寫任何媒體** -- 覆寫裝置中找到的任何媒體 (只要媒體 ID 與第一個媒體 ID 不同即可)。如果上述條件均不成立，CA ARCserve Backup 會重新格式化磁碟機中所有媒體，並從媒體的起始處開始備份檔案。之後的所有媒體都會重新格式化成與第一個媒體相同的名稱和 ID。只有順序編號會不同。

**附註：**若要僅根據媒體名稱來覆寫媒體，請選取 [僅依名稱區別媒體] 選項。

- **其他媒體逾時** -- CA ARCserve Backup 在嘗試將備份資料寫入至相同媒體、將備份資料寫入至不同媒體、或取消工作之前，所暫停的分鐘數。

### 僅依名稱區別媒體

CA ARCserve Backup 會寫入在 [目標] 索引標籤上的 [媒體] 文字方塊中指定名稱的任何媒體，無論媒體的 ID 或序列號為何。如果您要執行含有特定媒體的重複「覆寫」工作，且您要確定每次都針對工作使用相同的媒體，便可使用這個選項。

當未啓用此選項，備份工作第二次執行時，CA ARCserve Backup 可能會找不到原來的磁帶，因為它的某些識別特徵已經變更。但是，當啓用此選項時，CA ARCserve Backup 只要尋找擁有在 [媒體] 文字方塊中之名稱的媒體，不必理會媒體的其他識別特徵。

**附註：**如果磁帶櫃中有一個以上的媒體擁有相同名稱，CA ARCserve Backup 會使用裝置群組中第一個符合指定名稱的媒體。因此我們不建議您使用此選項來執行只執行一次的覆寫工作。

## 備份管理員驗證選項

CA ARCserve Backup 可讓您驗證資料是否已正確備份至媒體。您可驗證整個備份工作的資料，或備份工作中選定磁碟機的資料。通用驗證選項 (套用至整個工作) 將會被選取用於磁碟機的選項所覆寫。CA ARCserve Backup 提供下列驗證選項：

- **無** -- 不驗證備份。
- **掃描備份媒體內容** -- 檢查備份媒體上每個檔案的專屬 CA ARCserve Backup 資料區 (標頭)。若其可讀取，則 CA ARCserve Backup 便會假設資料為可靠的。如果標頭不能讀取，則會利用此資訊更新活動日誌。這是最快速的驗證方式。

若您在 [作業] 索引標籤上選取 [在備份媒體上計算並儲存 CRC 值]，CA ARCserve Backup 會自動執行 CRC 驗證。此方式會為複製至媒體的資料指定一個值，並將此值與指派給備份資料的值進行比較。這可讓您識別已備份的個別資料封包。

- **比較備份媒體與磁碟** -- 會從備份媒體讀取資料，並以逐一比較每個位元組的方式，將這些資料與來源檔案互相比較。此選項需要一段時間處理，但可以確保備份媒體上的所有資料與磁片上的資料完全一樣。如果 CA ARCserve Backup 找到不相符之處，則錯誤將會記錄在「活動日誌」中。

## 備份管理員作業選項

備份的操作選項可決定備份時或備份後發生的相關動作，以及記錄在資料庫內的資訊層級。CA ARCserve Backup 提供下列選項：

### 在工作的結尾附加 CA ARCserve Backup 資料的備份選項

以下選項會影響記錄在 CA ARCserve Backup 基礎資料庫的 CA ARCserve Backup 資料庫中的資訊詳細程度。

- **CA ARCserve Backup 資料庫** -- 此選項可讓您從包含所有備份工作的 [備份管理員] 的 [來源] 樹狀目錄中明確地選取 CA ARCserve Backup 資料庫或執行個體。
- **目錄檔案** -- 此選項可讓您在完成備份工作之後備份相關的 CA ARCserve Backup 資料庫目錄檔案。
- **工作指令碼** -- 此選項可讓您在完成備份工作之後，備份相關的工作指令碼。
- **CA ARCserve Backup 資料庫的 SQL Server 災難復原元件** -- 此選項可確保在完成工作之後，備份從災難中復原 SQL Server 資料庫所需的元件。

### 作業選項

下列選項只影響備份作業。

- **停用檔案估計** -- 預設狀況下，檔案估計功能是停用的。如要啟用檔案估計功能，請取消選取本選項，以便在將任何檔案備份到媒體之前，讓 CA ARCserve Backup 預估該工作所需時間。

請注意下列問題：

- 檔案估計功能已不再是預設值。
- 如果您處於 Novell 伺服器環境中，而且您在 [全域選項] 對話方塊的 [操作] 索引標籤上選取 [停用檔案估計]，則當您從後端查看 [檢視工作佇列/統計資料] 視窗時，視窗下方沒有狀態列。
- **計算及儲存備份媒體上的 CRC 值** -- 計算及儲存備份媒體上的 CRC 值，會使 CA ARCserve Backup 在備份工作期間可執行 CRC 驗證。若要指示 CA ARCserve Backup 使用儲存在媒體上的 CRC 值，請參閱 [驗證] 索引標籤的 [備份選項]。
- **備份至媒體之後刪除來源檔 (請小心使用)** - 這個參數會在完成檔案備份後，從硬碟中移除檔案。如果您要在來源檔案備份到媒體後，將來源檔案從來源電腦中刪除，請選取此選項。這個選項只會從指定未保護的資料夾中刪除檔案。它不會刪除空的資料夾本身。



您可以使用此選項來執行磁碟整理。例如，如果您設定篩選條件為已有相當時間未經存取之檔案的備份工作，您可以包含此選項以從來源磁碟上刪除那些檔案。

請注意下列注意事項：

- 在 Windows 電腦上，受保護的系統檔案和已從備份由其他篩選器所排除的檔案，將不會被刪除。若為遠端備份工作、64 位元作業系統的本機備份工作，或是 Windows Server 2008 本機備份，Windows 用戶端代理程式會備份檔案。備份之後，這個選項只會從指定未保護的資料夾中刪除檔案。它不會刪除空的資料夾本身。啟動檔案不是受保護的檔案，所以可能被刪除。
- 在 Linux/UNIX 與 Mac 電腦上，將會刪除備份的所有檔案，但受保護的目錄中的檔案除外，例如 /bin、/etc 與 /lib。若要指定其他受保護的目錄，請將其新增至用戶端代理程式機器的 `groom.cntli` 檔案。

**附註：**最好的做法是在使用 [備份至媒體之後刪除來源檔案] 時指定 [驗證] 選項。使用驗證選項，CA ARCserve Backup 會比較來源檔案和備份資料，以確保備份資料和來源資料一模一樣。如需詳細資訊，請參閱〈[備份管理員驗證選項](#) (位於 p. 169)〉。

- **保留檔案存取時間 (只用於 Windows 檔案系統)** -- 此選項指示 CA ARCserve Backup 在執行備份時保留檔案的上次存取時間。

**附註：**無論何時存取檔案 (讀取或寫入)，檔案的「存取時間」都會由作業系統自動更新。但是，在執行了比較之後，所有備份檔案的「存取時間」也都會更新。因此，如果您希望追蹤到是否實際存取檔案 (而不僅僅是比較)，您需要保留原始存取時間。

- 若未選取此選項 (不核取方塊)，則任何備份檔案的上次檔案存取時間會更新為在完成備份之時所顯示的新值。這是預設設定。
- 如果選取此選項 (核取方塊)，CA ARCserve Backup 會將任何備份檔案的上次檔案存取時間，保留為在執行備份之前所顯示的原始值。

**附註：**對於基於 UNIX 的代理程式，您必須本機套用此選項。如需詳細資訊，請參閱〈[UNIX 代理程式的本機備份選項](#)〉 (位於 p. 155)。

- **將備份的封存位元重設到刪除重複裝置** -- 針對已啓用最佳化的自訂備份工作選取這個選項，在工作完成之後，重設工作中所包含之所有檔案的封存位元。最佳化只會針對前次備份工作之後有所變更的檔案刪除重複資料，並以值為 1 的封存位元表示。封存位元必須重設回 0，如此後續啓用最佳化的備份工作才會針對變更的檔案刪除重複資料。如果沒有針對啓用最佳化的工作選取這個選項，自前次備份之後未變更的檔案可能併入後續的工作，而導致效能大為降低。

- **備份刪除重複裝置資料**--如果您要在備份工作中強制包含刪除重複裝置檔案(索引檔、參考檔和資料檔)，請選取此選項。本機備份通常會略過這些檔案。如果您選取此選項，您也應該在 [磁碟區陰影複製服務] 索引標籤上啓用 [使用 VSS] 選項並停用 [若 VSS 失敗，回復成傳統備份] 選項。如果忘記啓用 [使用 VSS] 選項及停用 [若 VSS 失敗，回復傳統備份] 選項，則備份工作將在執行備份工作階段時自動啓用此選項。
- **完成時退出備份媒體** -- 選取下列其中一個選項：
  - **使用預設的裝置設定** -- 若您希望使用媒體櫃配置時選取的設定值，請選取此選項。
  - **退出媒體** -- 若您希望在工作結束後將媒體退出磁碟機，請選取此選項。這有助於防止其他任何工作覆寫此媒體上的資訊。如果選取此選項，將會覆寫您在媒體櫃配置期間選取的選項。
  - **不退出媒體** -- 若您不希望在工作結束後將媒體退出磁碟機，請選取此選項。如果選取此選項，將會覆寫您在媒體櫃配置期間選取的選項。

**附註：** 如需媒體櫃配置的詳細資訊，請參閱〈磁帶清潔與變更配置的詳細資訊〉。

#### 重新嘗試遺失的目標選項

- **重新嘗試遺失的目標** -- 重新排定任何在備份工作期間失敗的工作站、檔案系統、資料庫等的備份。

您可以為備份工作指定下列其中一個重新排程選項：

#### 在工作完成後

指定您想要在原始工作完成後多久時間開始虛擬工作。

**預設值：** 5 分鐘

**上限：** 1439 分鐘

#### 在

指定虛擬要執行的時間。

- **最多次數** -- 指定重複虛擬工作的最多次數。

**預設值：** 1 次

**最大值：** 12 次



針對 [重新嘗試遺失的目標] 選項，請注意以下幾點：

- 預設會啓用 [重新嘗試遺失的目標]、選取 [在工作完成後]，而且 [最多次數] 的值是 1。
- **檔案系統備份** -- 如果需要虛擬工作的備份工作包含檔案系統備份，且檔案系統包含位於不同磁碟區中的目錄，則虛擬工作只會備份失敗的磁碟區或目錄。如果檔案系統包含成功的磁碟區或目錄備份，則虛擬工作不會備份整個檔案系統。
- **子工作**--子虛擬工作 (虛擬工作的虛擬) 以 [在工作完成後] 中指定的值為執行依據。
- **Microsoft SQL Server 備份** -- 如果需要虛擬工作的備份工作包含 Microsoft SQL Server 執行個體備份，則虛擬工作只會備份失敗的資料庫。如果執行個體包含成功的資料庫備份，則虛擬工作不會備份整個執行個體。
- **Microsoft Exchange Server 備份** -- 如果需要虛擬工作的備份工作包含 Microsoft Exchange Server - 資料庫層級備份，則虛擬工作只會備份失敗的儲存群組或信箱資料庫。如果資料庫包含成功的儲存群組備份，則虛擬工作不會備份整個資料庫。如果備份工作包含 (Microsoft Exchange Server) 文件層級備份，則虛擬工作只會備份失敗的信箱儲存與資料庫。如果虛擬工作包含成功的信箱儲存與資料庫備份，則它不會備份所有選取的項目。
- **按照代理程式備份** -- 如果需要虛擬工作的備份工作包含按照代理程式的備份 (例如 Sybase、Informix、Oracle 等)，虛擬工作就會嘗試備份為備份選取的所有來源 (執行個體、資料庫、表格等)。如果虛擬工作在一次不成功的嘗試之後失敗，CA ARCserve Backup 將會建立包含所有為原始工作選取的所有來源的另一個虛擬工作，並提交狀態為 [擱置] 的虛擬工作。

更多資訊：

[UNIX 與 Linux 代理程式的本機備份選項](#) (位於 p. 155)

## 備份管理員前置/後置選項

[前置] 與 [後置] 選項可讓您在工作執行前後執行指令。

下列清單說明您可以使用 [前置] 與 [後置] 選項執行的指令。

- 您可以使用 [前置] 選項停止擁有您要備份之資料的應用程式，然後使用 [後置] 選項在備份完成之後重新啟動應用程式。
- 您可以使用 [前置] 選項，在備份工作開始之前重組磁碟。
- 您可以使用 [後置] 選項，在該備份完成後從磁碟中刪除檔案。

使用 [前置] 與 [後置] 選項時，請注意下列行為：

- CA ARCserve Backup 不支援執行遠端系統上含執行檔的指令。
- 使用 [前置] 選項並指定結束碼可防止備份作業在 [前置] 選項程序完成之後才開始執行。
- 使用 [前置] 選項並指定結束碼與 [略過作業] 選項，會導致 CA ARCserve Backup 略過備份作業並防止 [後置] 選項程序開始執行 (若已指定)。
- 除非出現下列情況，否則 [後置] 選項程序會開始執行：
  - 已指定結束碼、已指定 [略過後置應用程式] 選項，而且結果結束碼等於指定的結束碼。
  - 備份作業的結果等於針對 [若有以下狀況，請不要執行指令] 選項所指定的值。
- 指定為全域選項的 [前置] 與 [後置] 選項會在工作開始前或在工作完成後執行指令。指定為節點層級 (本機) 選項的 [前置] 與 [後置] 選項會在備份節點前或在備份節點後執行指令。

例如，使用者提交由節點 A 和 B 組成的備份工作。[前置] 選項已指定為全域選項，而且已針對節點 B 指定 [前置] 選項。全域 [前置] 選項正好會在工作執行前執行。執行工作時，針對節點 B 指定的 [前置] 選項會在備份節點 B 前執行。

## 操作前執行指令選項

輸入工作進行前，要在機器上執行的檔案路徑和檔案名稱。

- **結束碼為** -- CA ARCserve Backup 會偵測其他程式的結束碼。您可為特定結束碼指定下列選項：
  - **立即執行工作** -- 如果傳回選取的結束代碼，工作會立即執行。
  - **略過工作** -- 如果偵測到適當的結束碼，則不執行工作。
  - **略過後置應用程式** -- 如果偵測到適當的代碼，則略過任何指定在工作後執行的指令。
- **延遲分鐘數** -- 指定偵測到適當的結束碼時，CA ARCserve Backup 在執行工作前等候的延遲。

## 操作後執行指令選項

輸入工作完成後，要在機器上執行的檔案路徑和檔案名稱。

### [若有以下狀況，請不要執行指令] 選項

指定當 CA ARCserve Backup 偵測到工作失敗、工作未完成，或工作已完成時，不執行的指令。

**附註：**當您使用 CA ARCserve Backup 來管理 UNIX 或 Linux 伺服器時，不可使用這個選項。

## 工作執行之前/之後指令選項

[使用者名稱] 與 [密碼] 是對應到所選取之主機伺服器的系統，且需要檢查該伺服器上的系統權限。

在這些欄位中輸入的使用者名稱與密碼不可與 CA ARCserve Backup 「使用者名稱」與「密碼」混淆。

## 範例：使用前置與後置指令提交工作

使用者提交備份本機磁碟區 C 的工作。該使用者想要在備份本機磁碟區 C 之前，使用 `chkdsk.exe` 檢查並修正本機磁碟區 C 上的錯誤。此工作完成後，該使用者想要使用 `CAAdvReports.exe` 產生錯誤報告。

### 節點的前置指令：

下列指令會在備份工作開始前檢查並修正本機磁碟區 C 上的錯誤。

```
chkdsk.exe C: /F", On Exit Code = 0, Run operation immediately
```

### 工作的後置指令：

下列指令會產生錯誤報告並將該報告儲存在指定的位置。

```
CAAdvReports.exe -reporttype 5 -maxSize 5 -Server DUVD001 -outfile "C:\Program Files (x86)\CA\ARCserve Backup\Reports\Backup Error Report_data.xml" -PastDays 1 -AutoName
```

## 備份管理員代理程式選項

您可以個別為每一個資料庫選取備份選項，或為備份工作中的所有資料庫定義一組預設選項。然後，代理程式會適當地將選項套用至每個資料庫。

- **代理程式選項/資料庫層級選項** -- 這些都是代理程式備份選項，且只會套用到選取的資料庫。它們可擴充或置換 [全域代理程式] 選項。以滑鼠右鍵按一下資料庫物件，然後從捷徑功能表中選取 [代理程式選項]，以存取 [資料庫層級選項]。
- **全域選項/代理程式選項** -- 這些選項可讓您為代理程式類型中所有已選取的物件指定預設工作選項。r12.5 以前的代理程式版本不支援「全域代理程式選項」。從 [全域選項] 對話方塊的 [代理程式選項] 索引標籤中，存取 [全域代理程式選項]。

套用於全域層級的 [全域代理程式選項]，可讓您為所選代理程式的所有資料庫指定預設工作選項。在資料庫層級針對指定的物件選取的選項可以延伸或置換已指定為全域選項的選項。一般而言，適用於全域層級的選項將延伸或置換您在 [工作排程] 索引標籤上指定的選項。

特定選項只能從一個 [代理程式選項] 對話方塊存取；請見附註。

**附註：**此代理程式結合了您在資料庫層級針對特定資料庫指定的選項與適當的全域代理程式選項。

您可以為下列 CA ARCserve Backup 元件指定「全域代理程式選項」：

- [Agent for Microsoft SQL Server](#) (位於 p. 177) -- 包含 CA ARCserve Backup Agent for Microsoft SQL Server r12.5 與更新版本所支援的 Agent for CA ARCserve Backup Database。
- [Agent for Virtual Machine](#) (位於 p. 183) -- 由 CA ARCserve Backup Agent for Virtual Machine r12.5 與更新版本支援。
- [Agent for Microsoft Exchange Server](#) (位於 p. 184) - 包含 Microsoft Exchange Server 資料庫層級與文件層級選項。

使用上述代理程式封裝工作時，請考慮下列行為：

- CA ARCserve Backup r12.5 以前的上述代理程式版本不支援全域代理程式選項，而如果您使用任何其他代理程式來備份 Microsoft SQL 或 Exchange Server 資料庫，也不適用這些選項。
- 當您將舊版代理程式升級至 CA ARCserve Backup r12.5 或更新的版本時，代理程式會套用任何之前存在的本機選項與所有適用的全域選項，而且不會與資料庫層級 (本機) 選項相衝突。
- 對於使用舊版代理程式封裝的工作而言，本機選項會保持為本機選項。

## Agent for Microsoft SQL Server 選項

下面各節描述的選項會影響所有備份，而這些備份包含工作層級中的 Microsoft SQL Server 資料庫及 CA ARCserve Backup 資料庫。

**附註：**資料庫層級代理程式選項會置換 [全域代理程式選項] 索引標籤上進行的設定。

## 備份方式選項

下列備份方法在 [代理程式選項 (資料庫層級)] 與 [代理程式選項 (全域選項)] 對話方塊上均提供：

- **使用全域或輪換選項** -- 使用 [全域選項] 或 [輪換選項] 是預設設定。

在備份 Microsoft SQL Server 資料庫時，CA ARCserve Backup 可以套用來自「工作排程器」的 [遞增] 與 [差異] 全域備份方法。這可讓您使用輪換配置來執行 Microsoft SQL Server 資料庫的差異和「異動日誌」備份，這些資料庫會動態地根據每個個別資料庫的限制進行調整。

在 CA ARCserve Backup r12 之前的代理程式版本中，[工作排程器] 中的 [全域備份方法] 或 [輪換配置] 選項會置換本機資料庫選項。在這一版中，若您在資料庫的資料庫層級選項中與 SQL Server 的「全域代理程式選項」中選取 [使用全域或輪換選項]，才適用 [全域備份方法] 或 [輪換配置]。

此選項會使用「工作排程」中的備份方法來備份選取的資料庫。「工作方法」是使用下列邏輯進行套用：

- 「完整」工作方法將產生資料庫的「完整」備份。
- 「差異」工作方法將產生資料庫的「差異」備份，除非此資料庫還沒有「完整」備份。

- 「遞增」工作方法將使用「完整與大量記錄復原模式」來產生資料庫的「截斷異動日誌」備份，並使用「簡單復原模式」來產生資料庫的「差異」備份，除非此資料庫還沒有「完整」備份。
- 這三個主要「系統」資料庫免除於「全域代理程式選項」中的「工作方法」與「備份方法」之外；針對 master、model 或 msdb 資料庫選取此選項始終會產生「完整」備份。
- **完整** -- 會執行完整備份。將會完整備份包含在「資料庫子集」中的所有檔案。
- **差異** -- 僅備份上次完整備份後有所變更的資料。例如，如果您已經在星期天晚上執行完整的資料庫備份，您可以在星期一晚上執行差異備份，只備份星期一當天所變更的資料。

**附註：**在「全域代理程式選項」中選取此選項時，系統資料庫會忽略此選項。尚未接收「資料庫完整備份」的資料庫會回復為「完整備份」。
- **在資料庫後備份異動日誌** -- 只備份異動日誌。此選項僅適用於使用「完整與大量記錄復原模式」的資料庫。對於使用「簡單復原模式」的資料庫，當您從 [全域代理程式選項] 索引標籤中選取 [僅異動日誌] 時，CA ARCserve Backup 會執行「差異」備份。

**附註：**在「全域代理程式選項」中選取此選項時，系統資料庫會忽略此選項。尚未接收「資料庫完整備份」的資料庫會回復為「完整備份」。

在 [全域代理程式選項] 索引標籤上選取的備份方法，會置換在「工作排程器」中在工作的全域備份方法，或輪換階段中所選的選項。如果您使用 [全域代理程式選項] 索引標籤選取備份方法，請注意下列事項：

- 在 [全域代理程式選項] 索引標籤中，會從 [備份方法] 排除三種系統資料庫 (主要、模型和 msdb)。
- 對於尚未接收「資料庫完整備份」的資料庫，CA ARCserve Backup 預設會忽略在 [全域代理程式選項] 索引標籤中設定的備份方法，並執行完整備份。
- 對於使用「簡單復原模式」的資料庫，當您從 [全域代理程式選項] 索引標籤中選取 [僅異動日誌] 時，CA ARCserve Backup 會執行「差異」備份。

由於資料庫的 [使用全域或輪換方法] 以外的任何選項，都會置換 [全域代理程式選項] 對話方塊中的選項，因此資料庫的 [代理程式選項 (資料庫層級)] 對話方塊中的 [置換全域選項] 設定不會影響到 [備份方法]。



## 資料庫子集

[資料庫子集] 選項可讓您定義要備份的資料庫元件類型。當資料庫大小和效能需求不允許您備份整個資料庫時，您可以利用此選項，選擇整個資料庫或資料庫內含的某些檔案與檔案群組。

如果為資料庫選取的「備份方法」為 [僅異動日誌]，則會停用 [資料庫子集] 選項。

**重要！** 在下列 [資料庫子集] 選項中，只有 [在資料庫後備份異動日誌] 選項可用於 [全域選項/代理程式選項] 對話方塊上。

- **整個資料庫** -- 備份整個資料庫。
- **檔案與檔案群組** -- 備份資料庫內選取的檔案。當資料庫大小和效能的需求，不足以執行完整資料庫備份時，您可以使用此選項來備份檔案或檔案群組。此選項僅適用於使用「完整與大量記錄復原模式」的資料庫。

**附註：**若是 Microsoft SQL Server 7.0 資料庫，如果您將資料庫子集設為的 [檔案與檔案群組] 資料庫層級，並且在 [通用代理程式選購程式] 索引標籤上將備份方法設為 [差異]，則 CA ARCserve Backup 會執行「檔案與檔案群組備份」。

- **部份資料庫** -- 備份主要檔案群組以及其他任何「讀取/寫入檔案群組」。針對「唯讀」資料庫，將僅備份「主要檔案群組」。此選項要求 SQL Server 2005 或更新版本。
- **在資料庫後備份異動日誌** -- 在備份資料庫、部分資料庫或選取的一組資料檔之後，備份 [異動日誌]。這可以讓您在同一工作中執行「完整」或「差異」備份以及「異動日誌」備份。如果此選項已設定於 [全域代理程式選項] 對話方塊中，則僅可用於使用「完整復原模型」與「大量記錄復原模型」的資料庫，而使用「簡單復原模型」的資料庫則會忽略此選項。

請注意下列行為：

- 如果您在 [全域選項/代理程式選項] 索引標籤上選取此選項，並使用 [工作排程器] 指定 [遞增] 備份方法，則 CA ARCserve Backup 只會在資料庫上執行一次異動日誌備份，並使用 [全域代理程式選項] 索引標籤上的 [異動日誌截斷選項]，而非 [遞增備份] 的預設行為 (截斷異動日誌)。

- 如果您使用 [資料庫層級代理程式] 選項來選取此選項，將資料庫層級的備份方法設為 [使用全域或輪換]，並將 [全域代理程式選項] 中的備份方法設為 [僅異動日誌]，則 CA ARCserve Backup 只會在資料庫上執行一次異動日誌備份，並使用從資料庫層級設定的 [異動日誌截斷選項]。
- 如果您在 [全域代理程式選項] 對話方塊中選取此選項，並且在 [資料庫層級選項] 中指定 [僅異動日誌]，則會忽略該資料庫的此選項與隨附的全域 [日誌截斷選項] 設定。

## 日誌截斷選項

[日誌截斷選項] 可從 [資料庫層級/代理程式選項] 與 [全域選項/代理程式選項] 對話方塊存取：

- **備份之後，從異動日誌中移除非使用中的項目 -- (截斷)** 截斷異動日誌檔案，移除備份中包含的項目，以重複使用檔案中的空間。這是預設的選項。
- **備份之後，請勿從異動日誌移除非使用中的項目 -- (無截斷)** 在備份後保留備份的日誌項目。這些項目將會包含在下一份異動日誌備份中。
- **只備份日誌的結尾，保持資料庫為無法修復模式 - (無復原)** 備份日誌，並保持資料庫為還原狀態。本選項適用於 Microsoft SQL Server 2000 或較新版本。使用此選項可擷取從上次備份以來的活動，並讓資料庫離線，再對其進行還原或修復。

只有當選取的備份方法是 [異動日誌]，或勾選了 [在資料庫後備份異動日誌] 時，才適用 [日誌截斷選項]。

**重要！** 請不要使用 [只備份日誌的結尾，保持資料庫為無法修復模式] 日誌截斷選項來備份 ARCserve 資料庫。使用這個選項來執行備份將導致資料庫處於離線狀態，您將可能因此無法找到要用來執行還原並使資料庫恢復連線的 ARCserve 資料庫備份。如果您使用此選項執行 ARCserve 資料庫的備份，您可以使用 [ARCserve 資料庫復原精靈] 來復原 CA ARCserve Backup 資料庫，並使其重新連線。

[資料庫層級代理程式選項] 對話方塊上的 [置換全域選項] 設定不會影響 [日誌截斷選項]。如果資料庫選取 [異動日誌] 或 [在資料庫後備份異動日誌]，則會使用資料庫的 [日誌截斷選項]。



## 資料庫一致性檢查 (DBCC) 選項

資料庫一致性檢查 (DBCC) 會測試資料庫的實體和邏輯一致性。DBCC 提供下列選項：

- **備份之前** -- 在備份資料庫之前檢查一致性。
- **備份之後** -- 在備份資料庫之後檢查一致性。
- **若 DBCC 失敗，繼續備份** -- 即使備份之前的一致性檢查報告錯誤，仍繼續執行資料庫備份。
- **不檢查索引** -- 在不檢查使用者定義表格索引的情況下，檢查資料庫的一致性。

**附註：**無論您是否選取這個選項，都會檢查系統資料表索引。

- **檢查資料庫的實體一致性** -- 偵測破損頁面與一般硬體故障，但不根據資料庫架構的規則檢查資料。它還可檢查頁面實體結構與記錄標題的完整性，以及頁面之物件 ID 與索引 ID 之間的一致性。本選項適用於 Microsoft SQL Server 2000 或較新版本。如果從 [全域代理程式選項] 索引標籤選取此選項，則 SQL Server 7.0 資料庫會忽略它。

所有在 DBCC 過程中產生的錯誤訊息都會記錄在 Agent for Microsoft SQL Server 名為 sqlpagw.log 的日誌檔中。此日誌位在「備份代理程式」目錄下。

### 範例：DBCC 選項的運作方式

下列範例說明 DBCC 選項如何與 [代理程式備份選項] 對話方塊上的 [置換全域選項] 搭配運作。

- 若已指定 [置換全域選項]，則在資料庫層級選取的 DBCC 選項會是唯一指定的 DBCC 選項。
- 若未指定 [置換全域選項]，則會一起套用對資料庫指定的所有 DBCC 選項以及在 [全域] 選項中選取的所有 DBCC 選項。

在 [全域選項/代理程式選項] 索引標籤上，會指定下列 [資料庫一致性檢查] 選項：

- 備份之後
- 請勿檢查索引

在 [代理程式備份選項] 對話方塊上，並未選取 [置換全域選項]，但已指定下列 [資料庫一致性檢查] 選項：

- 備份之前
- 若 DBCC 失敗，繼續備份

**附註：**若要開啓 [代理程式備份選項] 對話方塊，請開啓 [備份管理員]、按一下 [來源] 索引標籤、瀏覽至 CA ARCserve Backup 伺服器並加以展開、以滑鼠右鍵按一下 CA ARCserve Backup 資料庫，然後從快顯功能表中選取 [代理程式選項]。

當您提交備份工作時，CA ARCserve Backup 會依照邏輯順序套用指定的 DBCC 選項：在備份開始前執行 DBCC。若 DBCC 失敗，則執行備份。在備份完成後，不要檢查索引。

## 其他選項

在 [全域代理程式選項] 索引標籤上，您可以指定下列的其他選項：

- **包含 SQL Server 所產生的檢查值** -- 包含 Microsoft SQL Server 所產生的錯誤檢查資訊，可在還原期間驗證備份資料的完整性。若要使用此選項，必須要有 SQL Server 2005 或更新版本，若在 [全域代理程式選項] 對話方塊中設為 SQL Server 7.0 或 2000 資料庫，將會予以忽略。
- **SQL 原始備份壓縮** -- 此選項只適用於 SQL Server 2008 (Enterprise) 和更新版本。如果啓用，此選項會引導 CA ARCserve Backup 使用 SQL Server 資料庫備份壓縮設定，藉此縮短備份時間及產生較小的工作階段。

在 [本機代理程式選項] 對話方塊上，您可以選擇 [置換全域選項]。此設定可讓您選擇只會針對為此工作選取的資料庫套用的備份方法與資料庫一致性檢查。

## Agent for Virtual Machines 選項

接下來的選項會影響在您的環境中位於工作層級上的所有 VM 備份。

### 備份模式選項

接下來的選項決定了用於備份的備份方法。

- **檔案模式** -- 可讓您保護個別檔案與目錄。[檔案] 模式備份可讓您執行下列工作：
  - 在檔案層級層次備份 VM 內含的檔案與目錄。
  - 執行完整、遞增及差異備份。
  - 在檔案層級層次還原資料。
  - 使用多重資料流選項同時處理多個資料流。
  - 使用 [篩選器] 選項篩選資料。

**附註：**執行完整 VM 的檔案層級備份所需要的經過時間，多於執行相同磁碟區的原始 (完整 VM) 層級備份所需要的經過時間。

- **原始模式** -- 可讓您保護整個系統以進行災難復原。[原始] 模式備份可讓您執行下列工作：
  - 只執行完整 VM 映像的完整備份。
  - 使用多重資料流選項同時處理多個資料流。

**附註：**原始模式不讓您還原檔案層級層次的資料或篩選原始 (完整 VM) 資料。在執行時期，會忽略已套用於原始模式 (完整 VM) 備份的篩選器。

- **混合模式** -- [混合] 模式是預設的備份模式。[混合] 模式可讓您執行下列工作：
  - 執行內含完整 VM (原始) 模式的每週完整備份、以及使用檔案模式在單一備份工作中執行之每日遞增與差異備份的 GFS 與輪換備份工作。

**附註：**輪換與 GFS 輪換工作的優點在於，其中包含的備份資料可為您提供日常保護 (檔案層級備份) 以及單一備份工作中的災難復原保護 (原始、完整 VM 備份)。

- **允許檔案層級還原** -- 可讓您使用 [原始模式] 效率來備份資料，並還原 [檔案] 層級的資料。若要從原始 (完整 VM) 備份執行細微檔案層級還原，必須在 VM 上指定 CA ARCserve Backup 伺服器的名稱。如需詳細資訊，請參閱〈指定 CA ARCserve Backup 伺服器的名稱〉。

[允許檔案層級還原] 可讓您執行下列工作：

- 使用 [原始模式 (完整 VM)] 備份，在檔案層級層次還原資料。
- 使用 [混合模式] 備份，在檔案層級層次還原資料。

使用 [允許檔案層級還原] 選項時，CA ARCserve Backup 會出現下列行為：

- [允許檔案層級還原] 選項可用於所有類型的備份，包含自訂備份、輪換備份，以及由完整、遞增和差異備份所組成的 GFS 輪換。完整備份是以原始 (完整 VM) 模式進行擷取，而遞增與差異備份則是以檔案層級備份模式進行擷取。如果您未指定 [允許檔案層級還原]，則 CA ARCserve Backup 只會還原遞增與差異備份。以 [原始] 模式擷取的完整備份並未使用還原進行封裝。

### VMWare VM 的遞增 / 差異方法選項

讓您指定通訊方法，供 CA ARCserve Backup 用來將 VMware VM 上的遞增及差異備份資料傳送到備份 proxy 系統。

- **使用 VCB**--讓 CA ARCserve Backup 使用 VMware Virtual Consolidated Backup 通訊，將遞增及差異備份資料傳送到備份 proxy 系統。當您要降低網路上的載量時，應該指定此選項。

附註：[使用 VCB] 是預設值。

- **使用用戶端代理程式**--讓 CA ARCserve Backup 使用 Client Agent for Windows 通訊，將遞增及差異備份資料傳送到備份 proxy 系統。一旦指定此選項，CA ARCserve Backup 就會透過您的網路傳送資料。

## Agent for Microsoft Exchange Server 選項

[全域代理程式選項] 可在 [資料庫層級] 與 [文件層級] 上使用。

### 資料庫層級選項

- **使用全域排程的自訂或輪換備份方式** -- 依預設會啟用此選項。清除此選項會啟動 [備份方法] 選項。如果您啟用此選項，您必須在配置工作時於 [備份管理員] 的 [排程] 索引標籤上指定備份方法，此方法會套用至針對備份所選取的所有資料庫。
- **完整備份** -- 此選項會備份整個資料庫。
- **複製備份** -- 此選項也會備份整個資料庫，但不會清除日誌檔。

- **遞增備份** -- 此選項只會備份前次備份後所發生的變更 (無論是何種備份方法)。
- **差異備份** -- 此選項只會備份前次完整備份後所發生的變更。
- **Exchange Server 2010 選項：**

執行 Exchange Server 2010 資料庫備份時，您可以從複本或作用中的資料庫進行備份。複本會根據 Exchange Server 資料庫複本啟動喜好設定來選取。

  - **從複本進行備份** -- 此為預設設定，會啟動 [資料庫可用性群組] 選項。如果您選擇從複本進行備份，您可以啟用此選項，而在沒有可用的正常複本時從作用中的資料庫進行備份。
  - **資料庫可用性群組選項：**
    - 第一個選擇
    - 最後一個選擇
    - 從作用中的資料庫進行備份

#### 文件層級選項

- **使用全域排程的自訂或輪換備份方式** -- 依預設會啟用此選項。清除此選項會啟動 [備份方法] 選項。如果您啟用此選項，您必須在配置工作時於 [備份管理員] 的 [排程] 索引標籤上指定備份方法，此方法會套用至針對備份所選取的所有資料庫。
- **完整備份** -- 此選項會備份整個資料庫。
- **遞增備份** -- 此選項只會備份前次備份後所發生的變更 (無論是何種備份方法)。
- **差異備份** -- 此選項只會備份前次完整備份後所發生的變更。
- **按照時間備份** -- 選取此選項，可備份比 [日期] 欄位或 [天之前 (比工作執行的時間提前)] 欄位中所指定的日期更新或更舊的信箱。您也可以啟用 [備份後清除文件] 選項，在文件的備份完成後移除文件。

## 備份管理員工作日誌選項

日誌選項決定該作業日誌報告的詳細程度。可在下列視窗設定日誌選項：[備份]、[還原]、[比較]、[媒體保證 & 掃描]、[複製]、[計數] 和 [清除]。CA ARCserve Backup 提供下列日誌選項：

- **記錄所有活動** -- 將工作執行時發生的所有活動，記錄在工作日誌中。  
**附註：**當您指定 [記錄所有活動] 時，CA ARCserve Backup 會建立名為 JobLog\_<Job ID>\_<Job Name>.Log 的日誌檔。藉由此日誌檔，您可以檢視工作的詳細記錄資訊。CA ARCserve Backup 會將日誌檔儲存在下列目錄中：  
  
C:\Program Files\CA\ARCserve Backup\LOG
- **僅記錄摘要** -- 記錄工作的摘要資訊 (包括來源、目標、工作階段編號與總數) 及錯誤。
- **停用日誌** -- 不要在工作日誌中記錄有關此工作的任何資訊。

## 備份管理員病毒選項

因為在 CA ARCserve Backup 中隨附有 CA Antivirus，所以您可在工作期間使用病毒掃描選項來自動掃描病毒。

- **啓用病毒掃描** -- 選取此選項可啓用病毒掃描及下列選項：
  - **略過** -- 不處理中毒的檔案。
  - **重新命名** -- 如果 CA Antivirus 偵測到受感染的檔案 (例如，filename.com)，它會重新命名此檔案，並且將 0.AVB 附加至檔案名稱 (例如，filename.com.0.AVB)。如果 filename.com.0.AVB 已經存在，eTrust 就會將檔案重新命名成 filename.com.1.AVB、filename.com.2.AVB、filename.com.3.AVB，以此類推。
  - **刪除** -- 刪除中毒的檔案。
  - **修復** -- 嘗試修復中毒檔案。
  - **掃描壓縮檔案** -- 個別檢查每一個在壓縮封存檔中的檔案。選擇這個選項可能會影響備份的效能，但提供了更大的防毒效果。

## CA ARCserve Backup 不會備份的檔案與物件

CA ARCserve Backup 在處理備份工作時不會備份下列檔案：

- DOS 系統檔案
- 下列 Windows 檔案：
  - 386SPART.PAR
  - 386SPART.TMP
  - SPART.PAR
  - WIN386.SWP
- DoubleSpace 檔案 (任何副檔名的 DBLSPACE)
- DriveSpace 檔案 (任何副檔名的 DRVSPACE)
- 堆疊檔案 (STACVOL.DSK)
- BTrieve 差異檔案
- 下列 Win32System 檔案：
  - PAGEFILE.SYS
  - NETLOGON.CHG
  - NTUSER.DAT.LOG
  - CPL.CFG
  - EA DATA.SF
- 下列 CA ARCserve Backup 檔案：
  - RDS.BAK
  - RDS.LOG



- 下列登錄機碼：

```
\\HKEY_LOCAL_MACHINE\SYSTEM\CLONE  
\\HKEY_LOCAL_MACHINE\HARDWARE  
\\HKEY_LOCAL_MACHINE\SYSTEM\CurrentControlSet\Control\BackupRestore\FilesNotToBackup (及指定的所有檔案)
```

上述登錄機碼由 CA ARCserve 通用代理程式控制。CA ARCserve 通用代理程式服務執行於 Local System 帳戶下。因此，CA ARCserve Backup 會備份 Windows Administrator 帳戶的 FilesNotToBackup 下所指定的檔案。若不要備份 Windows Administrator 帳戶下所指定的檔案，您必須明確排除上述登錄機碼下的檔案。或者，您也可以修改 CA ARCserve 通用代理程式服務，使其以特定的 Windows Administrator 帳戶執行。若要允許以特定的 Windows 管理員帳戶執行「CA ARCserve 通用代理程式」服務，可執行下列步驟：

1. 在 [控制台] 中，選擇 [系統管理工具] 後再選擇 [服務]。
2. 在 [服務] 清單中，按一下 [CA ARCserve 通用代理程式] 服務。
3. 按一下 [動作]、[停止] 來停止執行此服務。
4. 在此服務上按一下右鍵，再按一下 [內容]。
5. 在 [內容] 對話方塊的 [登入] 標籤上，按一下 [這個帳戶] 並提供必要的憑證。
6. 按一下 [確定]。
7. 重新啟動 CA ARCserve 通用代理程式服務。

- 副檔名為 \*.ALT 與 \*.LOG、且位於下列登錄機碼中所列之路徑內的檔案：

```
HKEY_LOCAL_MACHINE\SYSTEM\CurrentControlSet\Control\hivelist
```

- 叢集安裝目錄檔 (一般為 WINNT\cluster 資料夾)、無副檔名的檔案，以及副檔名為 \*.LOG 的檔案
- \RECYCLER 資料夾
- \Document and Settings\Administrator\Local Settings\Temp 資料夾
- %systemroot%\Temp (內部的所有檔案與子資料夾)
- 檔案系統裝置的資料夾。
- 如果已安裝資料庫代理程式，則會略過代理程式備份的所有檔案。
- 在一般檔案備份作業期間，會略過 CA ARCserve Backup 主目錄中的資料庫資料夾。



## 在備份中略過或包含資料庫檔案

CA ARCserve Backup r12 生效之後，有兩個登錄機碼可用來在備份工作期間包含或略過特定資料庫檔案。這些機碼的用途是根據您使用的資料庫代理程式類型而定。

### SkipDSAFiles 登錄機碼

下列代理程式使用 SkipDSAFiles 登錄機碼：

- Agent for Oracle、Agent for SAP R/3 (r12.1 與先前的版本)
  - \*.dbf
  - Control\*.\*
  - Red\*.log
  - Arc\*.001
- Agent for Domino
  - \*.nsf
  - \*.ntf
  - Mail.box
- Sybase 代理程式
  - 主要裝置的實體檔案
  - 非主要裝置的實體檔案
  - 對映裝置的實體檔案
- Agent for Informix
  - \*.000

### 使用 SkipDSAFiles 登錄機碼

1. 在執行代理程式備份時：

HKEY\_LOCAL\_MACHINE\SOFTWARE\Computer Associates\CA ARCserve Backup\ClientAgent\Parameters

2. 將登錄機碼設為值名稱：SkipDSAFiles

類型：DWORD

值：0 為備份，1 為略過

### BackupDBFiles 登錄機碼

下列代理程式使用 BackupDBFiles 登錄機碼：

- Agent for Microsoft SQL

資料與異動日誌檔清單是線上資料庫的一部分，並且是在檔案備份開始時，從 Microsoft SQL Server 擷取而來的。通常這份清單包含但不限定為下列項目：

- \*.ldf
- \*.mdf
- \*.ndf

除了 distmdl.mdf、distmdl.ldf、mssqlsystemresource.mdf、mssqlsystemresource.ldf 之外，這些是不能略過的。而且，如果 SQL Server 執行個體已經關閉，便不會略過資料庫檔案。

- Exchange 資料庫層級代理程式/Exchange 文件層級代理程式

- \*.chk
- \*.log
- Res1.log
- Res2.log
- \*.edb
- \*.stm

附註：不再支援 Exchange 堆疊層級代理程式。

### 使用 BackupDBFiles 登錄機碼

1. 在執行代理程式備份時：

HKEY\_LOCAL\_MACHINE\SOFTWARE\ComputerAssociates\CA  
ARCserveBackup\ClientAgent\Parameters

2. 將登錄機碼設為值名稱：BackupDBFiles

類型：DWORD

值：0 為略過，1 為備份 (預設為 1)

## 啓用 CA ARCserve Backup 以在遠端電腦上管理開啓檔案

若您的任一部電腦上安裝了 CA ARCserve Backup Agent for Open Files，您可直接從「備份管理員」管理 BAOF 引擎。

### 啓用 CA ARCserve Backup 以在遠端電腦上管理開啓檔案

1. 打開備份管理員，選取 [來源] 索引標籤。
2. 從 [來源] 樹狀目錄中選取您要遠端管理的系統。
3. 若此伺服器已安裝 BAOF 引擎，請在電腦上按一下滑鼠右鍵，選取下列功能表項目，或在畫面右下方的 [其他資訊] 窗格中按一下這些項目：
  - **配置 Open File 代理程式** -- 可顯示 [BAOF 配置] 畫面。您可以從此處，為選定電腦上的 BAOF 設定各種不同的全域設定。  
**附註：**如需關於 [一般]、[檔案/群組] 與 [用戶端] 選項的詳細資訊，請參閱《Agent for Open Files 指南》。
  - **檢視 Open Files 代理程式狀態** -- 可顯示 [BAOF 狀態] 畫面。這會顯示目前 BAOF 在選定電腦上處理的檔案和群組。
  - **檢視 Open Files 代理程式日誌檔** -- 可顯示 [日誌檔檢視器] 畫面。這會顯示選定電腦的日誌檔。
4. 按一下 [確定]。  
您已成功套用 Open Files 設定。

## 多工工作選項

若要提交多工工作，必須在 [備份管理員] 的 [目標] 索引標籤上啓用多工功能。此外，您可選取下列各項：

- 多工媒體 (多工媒體旁會出現一個以藍色圓圈圈住的 M)
- 空白媒體
- 媒體集區

**附註：** 您無法將多工工作提交給具 WORM 媒體的磁帶櫃，除非您使用虛擬媒體櫃選項將媒體櫃分割為許多群組，讓一個群組有 WORM 媒體，其他群組則沒有。若您這麼做，您可將多工工作提交至不具有 WORM 媒體的群組。如需虛擬媒體櫃選項的相關資訊，請參閱〈虛擬媒體櫃配置選項〉。

更多資訊：

[虛擬媒體櫃配置選項](#) (位於 p. 384)

## 指定多工選項

CA ARCserve Backup 可讓您使用多工處理備份資料。如需詳細資訊，請參閱 [〈CA ARCserve Backup 使用多重資料流處理備份資料的方式〉](#) (位於 p. 112)。

請注意下列行為：

如果包含多工的備份工作產生下層工作，實際產生的資料流數量將不會超過為工作指定的資料流數量。但是，如果一個工作產生多個子工作，且為 [多工最大資料流數量] 選項指定的值為 1，則會在一個連續的資料流中建立及備份子工作 (預設的「最大資料流數量」為 4)。

### 指定多工選項

1. 開啟 [備份管理員] 視窗，選取 [目標] 索引標籤。

**附註：**如果工作是分段備份，請按一下 [分段位置] 索引標籤。

2. 勾選 [多工] 核取方塊，以啟用多工。
3. 指定資料流數上限。

[資料流數上限] 選項可定義能夠同時寫入媒體的最大資料流數量。

**預設值：**4

**範圍：**1 到 32

## 工作狀態管理員監控多工工作的方法

提交多工工作之後，您可使用 [工作狀態管理員] 監控工作。在 [工作佇列] 中，多工工作會以層級方式出現，讓您可以檢視與上層工作有關的下層工作狀態。

若要檢視下層工作，請開啟 [工作狀態管理員]，選取 [工作佇列] 索引標籤，然後選取並按兩下上層工作，如下列畫面所示：

工作名稱	備份伺服器	工作...	工作 ID	狀態	執行時間	工作類型
備份 AD	HUAJQ1-CHT2003	3	41	完成	<立即執行>	備份
備份 ADon F	HUAJQ1-CHT2003	6	43	完成	<立即執行>	備份

在您按兩下上層工作之後，下層工作會出現在 [工作監控程式] 畫面中，如下列畫面所示：

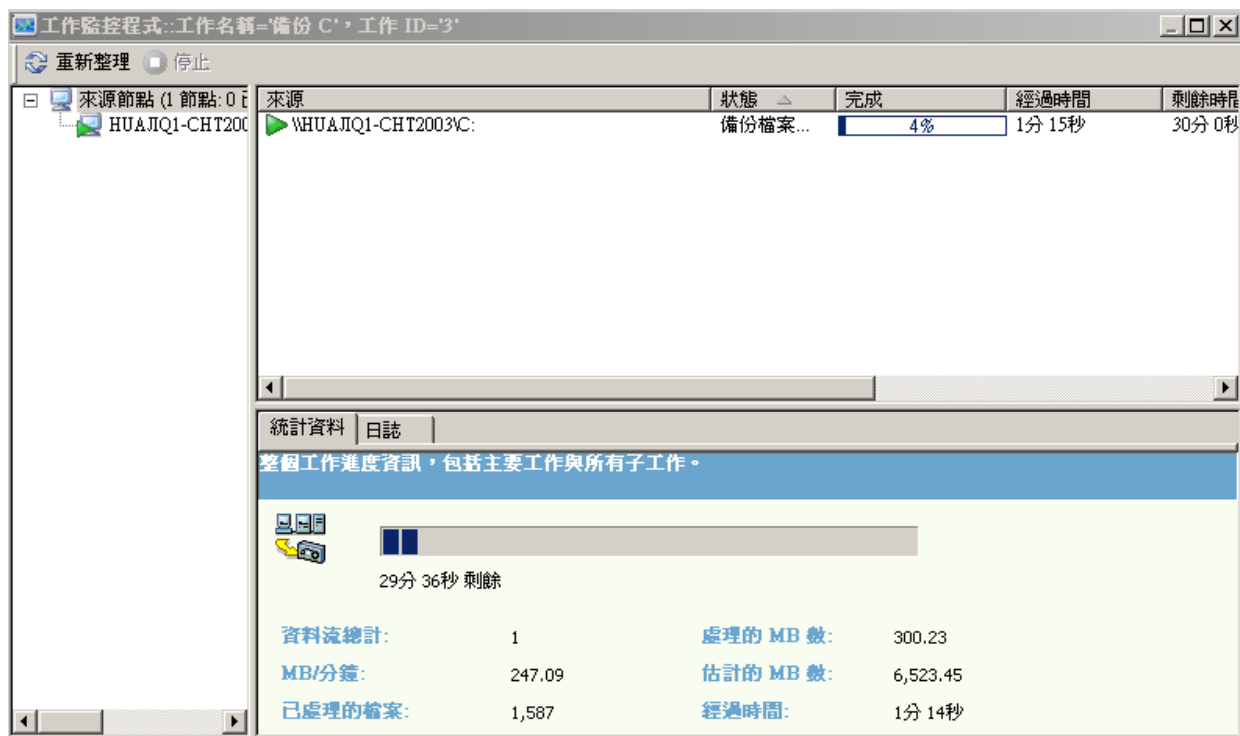

此外，上層工作的狀態是下層工作的最高重要性狀態。例如，如果下層工作 1 成功，下層工作 2 未完成，下層工作 3 失敗，則上層工作會顯示「失敗」狀態。

## 驗證多工資料完整性

如果您希望在完成多工工作之後驗證資料的完整性，請使用 [媒體保證 & 掃描公用程式]，啓用以 CRC 驗證掃描檔案的全域選項，再執行掃描媒體工作。

如需詳細資訊，請參閱〈[媒體保證 & 掃描公用程式](#) (位於 p. 34)〉。

## 在 Microsoft Exchange 備份工作中使用多工

使用下列登錄機碼，可控制 CA ARCserve Backup 在使用多工時將如何備份 Exchange 資料。您可以使用一個子工作循序備份同一部伺服器上的 Exchange 儲存群組或信箱伺服器，或同時進行。您必須在執行多工工作的備份伺服器上設定此登錄值。

**附註：**在舊版的 CA ARCserve Backup 中，同一部伺服器上的所有儲存群組在多工啓用時會同時進行備份。

### 登錄機碼

SingleStreamExchangeAgent

### 位置

HKEY\_LOCAL\_MACHINE\Software\Computer Associates\CA ARCserve Backup\Base\task\backup

### 值

- 0 (預設值) CA ARCserve Backup 會在儲存群組層級上執行多工工作。
- 1 CA ARCserve Backup 會在 Exchange 伺服器層級上執行多工工作，這表示所有儲存群組會由單一子工作循序備份。

## 指定多重資料流選項

CA ARCserve Backup 可讓您使用多重資料流處理備份工作。如需詳細資訊，請參閱〈[多工處理備份資料的方式](#) (位於 p. 109)〉。

### 指定多重資料流選項

1. 開啓 [備份管理員] 視窗，選取 [目標] 索引標籤。
2. 核取 [多重資料流] 核取方塊。

指定要使用的「**資料流的最大值**」。預設的資料流數量為 4。如果您已安裝了「企業模組」，則支援的範圍介於 2 到 32。

**附註：**如果包含多重資料流的備份工作產生下層工作，實際產生的資料流數量將不會超過為工作指定的資料流數量。但是，如果工作產生了子工作，而您不指定要使用的資料流數量，則會在一個連續的資料流中建立及備份子工作。

## 整個節點的備份

若要備份整個節點，可以使用 CA ARCserve Backup 來備份指定節點上的所有檔案系統和資料庫。備份整個節點的好處如下：

- 只要在備份管理員樹狀目錄中按一下，就可以指示 CA ARCserve Backup 備份所選取的節點及其全部內容。您指定節點以後，CA ARCserve Backup 就會備份樹狀目錄中所有檔案系統、資料庫和磁碟機。
- 您可以為整個節點建立單一的備份工作。追蹤單一節點上的數個或許多個備份工作，可能會成爲一件即困難又耗時的維護任務。
- 您可以修改節點，而不必修改預先配置的備份工作。例如，如果您將磁碟機加入節點中，CA ARCserve Backup 就會自動偵測新的磁碟機，且在您執行備份工作時備份整個節點。

**附註：**這個功能支援「集中式跨平台管理」。

## 備份包含資料庫檔案的整個節點

備份包含資料庫檔案的節點時，您必須提供適當的驗證，才能在建立備份工作時存取所有資料庫。適當的驗證包含對應資料庫的使用者名稱及密碼。您無需在執行備份工作時提供驗證資訊。

爲了協助進行資料庫驗證，CA ARCserve Backup 會在您建立整個節點的備份工作時，顯示 [安全性與代理程式資訊] 對話方塊。按一下 [提交] 工具列按鈕時，或從 [備份管理員] 視窗的 [檔案] 功能表中選取 [儲存] 或 [另存新檔] 時，就會開啓 [安全性與代理程式資訊] 對話方塊。

[安全性與代理程式資訊] 對話方塊有兩個功能：

- 顯示節點上所有資料庫檔案的清單。
- 設定或變更 [安全性與代理程式資訊] 對話方塊選取之資料庫項目的使用者名稱和密碼。

### 備份包含資料庫檔案的整個節點

1. 打開備份管理員，選取 [來源] 索引標籤。

2. 從 [來源] 樹狀目錄中選取您要備份的節點，然後按一下工具列上的 [提交]，以提交工作。

若節點包含資料庫檔案，畫面就會開啓 [安全性與代理程式資訊] 對話方塊，顯示節點的所有資料庫、使用者名稱和密碼的清單。

**重要！** 只有對於 Client Agent for Windows，[用戶端代理程式密碼安全性] 才受到支援，包括 Agent for Open Files 與 VSS 編寫器。如果已經啓用 [密碼安全性]，而且在與 [用戶端代理程式] 相同的機器上，也安裝任何資料庫、應用程式或傳訊代理程式，則不支援整個節點備份。系統安全性是預設的設定。如果您在主要或獨立式伺服器上已啓用 [密碼安全性]，對於工作佇列與目錄資料庫而言，自動產生的 [資料庫保護工作] 將會失敗。提交工作之前，在任何正在執行資料庫、應用程式或傳訊代理程式的機器上，您不能在 [代理程式配置] 中啓用 [密碼安全性]。

3. 或者，如果要設定或變更使用者名稱或密碼，可以按一下 [安全性] 按鈕。輸入適當的使用者名稱與密碼，並按一下 [確定]。

在 [安全性] 對話方塊中，您必須指定在該機器上擁有備份權限的 [使用者名稱] 和 [密碼]。例如 Administrator 或 root。

**附註：**CA ARCserve Backup 不支援以超過 23 個字元的密碼登入系統。若您嘗試登入的系統密碼超過 23 個字元，則必須修改代理程式系統上的密碼，使其長度為 23 個字元以下，然後才能登入代理程式系統。

4. 按一下 [確定]。  
畫面上會開啓 [提交] 對話方塊。
5. 填好工作所需的欄位並按一下 [確定]。  
即提交整個節點的備份工作。

### 更多資訊：

[提交備份工作](#) (位於 p. 140)



## 建立重複備份工作

重複備份工作可讓您自動化環境中的系統保護程序。CA ARCserve Backup 可讓您使用 CA ARCserve Backup 輪換配置來建立重複備份工作或建立自訂輪換配置。

您可以執行完整、合成完整、遞增、差異與三代 (Grandfather-Father-Son, GFS) 備份。

下列步驟說明如何設定 [正常] 備份的排程，其中包括備份至一部資料移動器伺服器的作業。如需執行分段備份的相關資訊，請參閱〈[使用磁碟分段備份資料](#) (位於 p. 224)〉與〈[使用磁帶分段備份資料](#) (位於 p. 238)〉。

### 建立重複備份工作

1. 按一下 [快速啟動] 功能表的 [備份]，開啓「備份管理員」。  
[備份管理員] 視窗會隨即開啓，並顯示 [啟動]、[來源]、[排程] 與 [目標] 索引標籤。
2. 如果尚未選取 [啟動] 索引標籤，請按一下該索引標籤。  
選取備份工作的 [正常] 備份類型。
3. 按一下 [來源] 索引標籤。  
備份來源樹狀目錄會隨即出現。
4. 在 [來源] 索引標籤上，瀏覽至您要備份的檔案，並加以選取。

5. 按一下 [排程] 索引標籤  
排程選項會隨即出現。
6. 選取 [使用輪換配置]，以使用其中一個預先設計的備份配置。
  - 也可以使用遞增、差異或完整備份選擇五或七天排程。
  - 若要修改輪換配置，反白顯示您要變更的日期並按一下 [修改] 按鈕。  
例如，您可能想要變更常式以便在星期六初始化完整備份。  
進行必要的排程修改，並按一下 [確定]。
  - 使用日曆以便檢視您所選取的備份計劃。按一下 [日曆檢視] 索引標籤，參閱輪換配置的日曆檢視。
  - 同時也可按一下 [例外] 索引標籤，以便製作或檢視您要備份排程的變更。若要對您的排程進行其他的例外作業，按一下 [新增] 按鈕來開啓 [例外] 對話方塊。按一下 [日期] 下拉式功能表來開啓行事曆，您可以在這個行事曆中選取要變更的日期。

請視需要來選取 [開始日期] 及 [執行時間]。

(選用) 按一下 [啓用 GFS]，以執行三代 (Grandfather-Father-Son, GFS) 備份。

**附註：**如需詳細資訊，請參閱〈[如何使用 GFS 輪換](#) (位於 p. 128)〉。

(選用) 指定 [每日備份方式]。此選項可讓您指定要針對每日備份執行完整、遞增或差異備份。

(選用) 指定 [使用 WORM 媒體]，將資料備份至單寫多讀 (WORM) 的備份媒體。

**附註：**如需詳細資訊，請參閱〈[CA ARCserve Backup 如何支援單寫多讀 \(WORM\) 媒體](#) (位於 p. 434)〉。

7. 按一下 [目標] 索引標籤。  
目標選項會出現在樹狀目錄中。
8. 按一下 [目標] 索引標籤，指定要用以備份資料的 (媒體) 群組。  
(選用) 在 [使用的媒體集區] 欄位中，請輸入您想要用於輪換的媒體集區名稱。
9. 完成時，請按一下工具列上的 [提交]，以提交工作。

## 跨工作的重複來源檢查

當您提交重複、輪換或 GFS 備份工作時，CA ARCserve Backup 會檢查是否有任何來源是現有重複備份工作的一部分。如果發現重複來源，則會出現訊息詢問您是否要繼續執行重複來源的作業。如果您按一下 [是]，則會提交工作，CA ARCserve Backup 將會備份重複來源多次。如果您按一下 [否]，則不會提交備份工作；您可以移除重複來源，然後重新提交工作。

例如，假設您建立了兩個自訂來源群組，一個用於所有地理位置的銷售伺服器，另一個則用於特定地理位置的所有伺服器。假設您建立了兩個重複的備份工作，一個用以在每星期五備份所有銷售伺服器，另一個則用以在每星期五備份地理位置的所有伺服器。您的銷售伺服器將同時是這兩個備份工作的一部分。當您提交第二個工作時，CA ARCserve Backup 會顯示一則訊息，指出銷售伺服器同時是兩個備份工作的一部分，並詢問您是否要繼續建立第二個工作。如果您按一下 [是]，銷售伺服器將會備份兩次；如果您按一下 [否]，則不會提交工作，而會顯示 [來源] 索引標籤，讓您能夠從第二個工作中排除銷售伺服器，然後重新加以提交。

## 備份遠端伺服器

備份遠端伺服器前，您必須先在伺服器上安裝並執行 CA ARCserve Backup，並且在遠端機器上安裝適當的代理程式 (在此案例中為 Client Agent for Windows)。

## 備份遠端伺服器

**附註：**接下來的狀況說明如何備份執行 Windows Server 2003 的伺服器。

1. 請從「備份管理員」中選取 Windows Systems 物件。請按一下滑鼠右鍵，接著從快顯功能表選取 [新增機器/物件]。

畫面上開啓 [新增代理程式] 對話方塊。



**附註：**或者，您可以使用 [新增/匯入/匯出節點] 方法來新增伺服器。如需詳細資訊，請參閱〈[使用使用者介面新增、匯入及匯出節點](#) (位於 p. 337)〉。

2. 在 [主機名稱] 欄位中輸入遠端伺服器的主機名稱。

**附註：**CA ARCserve Backup 伺服器名稱與 CA ARCserve Backup 網域名稱不得超過 15 個位元組。總長 15 個位元組等於大約 7 至 15 個字元。

核取 [使用電腦名稱解析] 核取方塊，或是指定電腦的 IP 位址。按一下 [新增] 包含要備份的遠端伺服器，接著按一下 [關閉]。

**附註：**CA ARCserve Backup 可讓您將多部伺服器的備份工作當作一個工作來處理。如果您選擇這種方法，那麼 CA ARCserve Backup 會自動將工作佇列中的多個任務，以一個工作提供，並逐一備份伺服器。另外，您可以選取 [排程] 索引標籤，並指定每項工作的執行時間，讓 CA ARCserve Backup 將每部機器備份成不同的工作。

3. 選取遠端機器，並按一下其左邊的 + 號。顯示 [安全性] 對話方塊，提示您安全性與代理程式的資訊。

輸入使用者名稱與密碼。您必須提供這項資訊，以確認您有足夠的權限瀏覽機器與執行備份。按一下 [確定]。

**附註：**CA ARCserve Backup 不支援以超過 23 個字元的密碼登入系統。若您嘗試登入的系統密碼超過 23 個字元，則必須修改代理程式系統上的密碼，使其長度為 23 個字元以下，然後才能登入代理程式系統。

4. 針對您要新增的每部機器，重複步驟 1、2 和 3。
5. 選擇來源，並為要包含在備份中的每部機器選擇一個目標。

在按一下 [提交] 提交備份工作前，您可以先設定 [警示]，以便在執行工作後向您傳送通知。

## 提交靜態備份工作

[啓用靜態備份] 選項可讓您提交來源群組與電腦的排定備份，以及維護一組靜態的來源磁碟區。執行靜態備份時，您可以提交由完整、遞增與差異備份組成的分段與刪除重複備份。

靜態備份只會影響提交工作時所指定之來源群組或電腦的直接從屬物件。後續的備份將不會包含在您提交備份後新增至來源群組或電腦的物件與磁碟區。CA ARCserve Backup 會以動態方式備份原始來源磁碟區。後續執行的工作將包括對原始來源磁碟區中包含之檔案與資料夾的變更。

附註：如需相關資訊，請參閱〈[靜態工作封裝](#)〉及〈[動態工作封裝](#) (位於 p. 302)〉。

### 提交靜態備份工作

1. 開啓 [備份管理員]，然後按一下 [啓動] 索引標籤。  
備份類型會隨即出現。
2. 選取 [正常備份]。  
按一下 [來源] 索引標籤。  
[來源] 樹狀目錄會隨即出現。

3. 從下拉式清單中選取 [傳統檢視]。  
瀏覽至您要備份的電腦。
  - a. 按一下電腦名稱旁的核取方塊。
  - b. 以滑鼠右鍵按一下該電腦，然後按一下快顯功能表上的 [啟用靜態備份]。

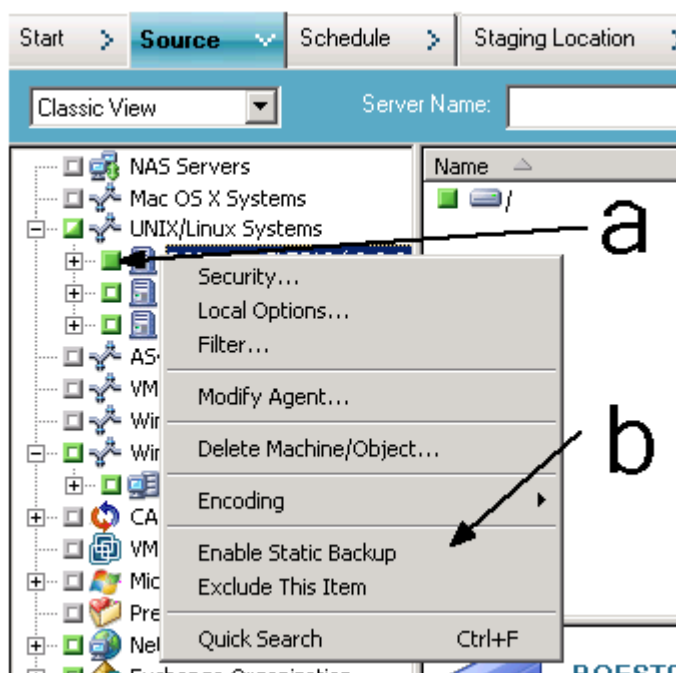

[靜態備份] 選項會套用至電腦，如下列畫面所示：

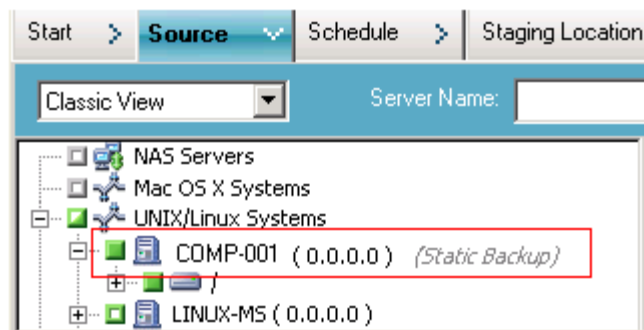

**附註：**在您停用此選項前，[靜態備份] 選項都會持續套用至指定的電腦。您可以重複此步驟，以停用 [啟用靜態備份] 選項。

4. 按一下 [排程] 索引標籤並指定要用於備份工作的排程。

**附註：**如需詳細資訊，請參閱〈[輪換配置](#) (位於 p. 309)〉和〈[自訂排程](#) (位於 p. 320)〉。

5. 按一下 [目標] 索引標籤。  
[目標] 群組樹狀目錄會隨即出現。
6. 指定要用以儲存備份資料的群組。  
會套用儲存群組。
7. 按一下工具列上的 [選項]。  
即開啓 [選項] 對話方塊。
8. 指定工作所需的選項。  
**附註：**如需詳細資訊，請參閱〈[全域備份選項](#) (位於 p. 156)〉。  
按一下 [確定]。  
備份選項會隨即套用。
9. (選用) 展開電腦的內容。  
選取電腦中所包含的磁碟機或磁碟區。  
重複前兩個步驟，將選項套用至磁碟機或磁碟區。  
(選用) 對電腦中的所有磁碟機或磁碟區重複此步驟。
10. 按一下工具列上的 [提交]。  
畫面上開啓 [提交工作] 對話方塊。
11. 填好 [提交工作] 對話方塊上的必要欄位並按一下 [確定]。  
即會提交工作。

## 備份分段方式

CA ARCserve Backup 提供兩種方法來備份至分段區域，然後將此資料移轉 (或複製) 到最終目標 (通常為磁帶)。

- 磁碟分段方式會使用磁碟作為分段區域，一般也稱為「備份至磁碟至磁帶」(D2D2T)。
- 磁帶分段方式會使用磁帶櫃或虛擬磁帶櫃作為分段區域，一般也稱為「備份至磁帶至磁帶」(D2T2T)。

每個分段方式都包含特定選項，可於備份程序期間控制 CA ARCserve Backup 的行為。

## 備份至磁碟至磁帶如何運作

「備份至磁碟至磁帶」是一項保護資料的方法，可讓您將資料備份至暫存資料儲存位置 (分段區域)，然後根據選取的原則選項，將資料移轉 (複製) 至最終目標 (可以是磁帶或磁碟)，或在指定的期間過後自動從分段區域中清除資料。必要時，CA ARCserve Backup 可讓您直接從分段區域還原資料。

「備份至磁碟至磁帶」(B2D2T) 是兩階段的備份程序。

- **備份程序** -- CA ARCserve Backup 會將來源上的資料備份到分段位置。分段位置是一種檔案系統裝置 (FSD)。
- **複製程序** -- CA ARCserve Backup 會將分段位置上的備份資料複製或移轉到最終目標媒體。最終目標通常是磁帶媒體，但也可以是其他 FSD。

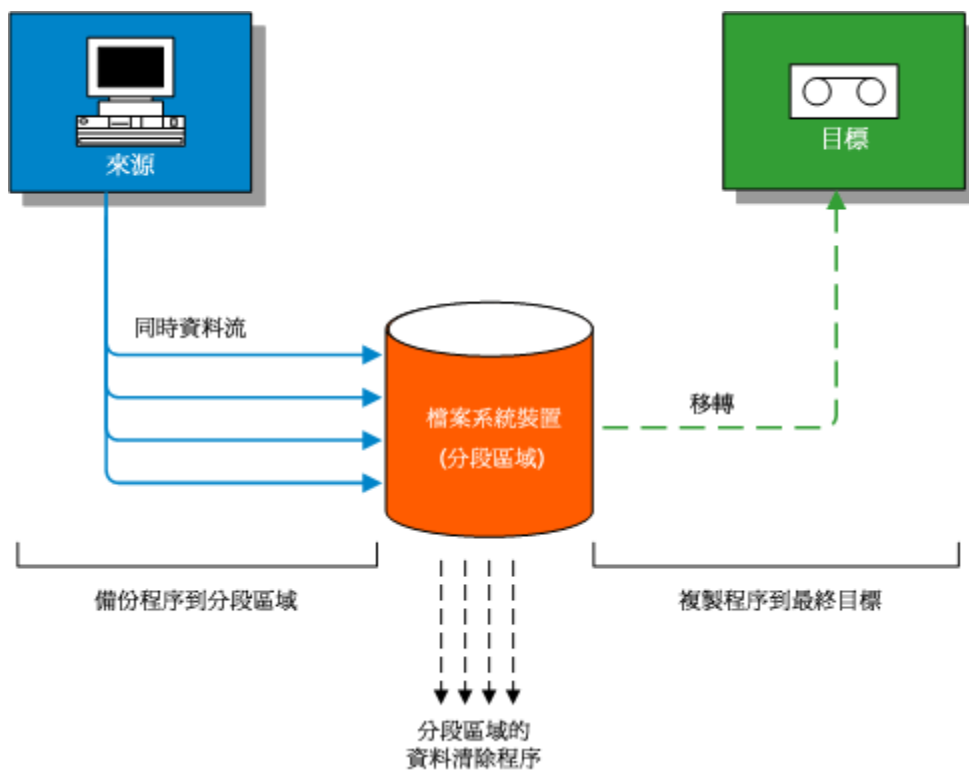

**附註：**CA ARCserve Backup 最多可讓您使用多重資料流傳輸 32 個資料流。若需要使用多重資料流來備份資料，並傳輸兩個以上的備份資料流，您必須取得 CA ARCserve Backup 企業模組的授權。



## 使用磁碟分段來管理備份資料的方法

下列清單說明如何使用分段來管理備份資料。

- 使用磁碟分段，可讓您將資料備份至作為暫時分段區域的檔案系統裝置 (FSD)。分段工作會將您的備份工作分割成幾個同時執行的子工作。磁碟分段可讓您使用同時資料流，將多個資料的資料流傳送至 FSD。由於資料分成數個不同的資料流，啟用同時資料流的備份工作，其完成速度明顯比一般備份工作快得多。
- 接著您可以將資料從 FSD 轉移 (複製) 到最終儲存媒體 (或從磁碟複製到磁帶)。由於磁帶機可以持續不斷地進行資料串流工作，因此可將重整 (啟動、停止及重新定位磁帶) 的影響降至最低，並可提升磁帶機的壽命及效率。當備份映像仍存留在 FSD 上時，您可以直接從 FSD 還原資料。一般而言，從磁碟還原資料比從磁帶還原更快 (因為磁帶有載入及搜尋等潛在延遲因素)，因此直接從 FSD 還原資料可大幅降低還原時間。
- 在備份至 FSD 程序期間，如果 FSD 已滿或已達指定的最大臨界值，CA ARCserve Backup 可讓您建立虛擬工作，以在分段備份工作失敗後，將資料直接備份至最終目標。如此可提高備份的成功率。此外，在複製到最終目標的程序期間，如果有任何錯誤，CA ARCserve Backup 也可讓您建立虛擬工作。

**附註：**在磁碟已滿的情況下，為了將資料備份至磁帶而建立的虛擬工作，會一律嘗試使用空白磁帶或可用集中的媒體。不會嘗試將資料附加至現有的媒體中。

- 備份映像會一直保留在 FSD 上，直到保留時間到期 (到期時間由指定的清除原則所決定)。屆時，CA ARCserve Backup 會自動從 FSD 中清除資料並回收磁碟空間，以利備份作業繼續執行。
- 針對輪換工作或 GFS 轉換工作，CA ARCserve Backup 可讓您指定原則，於任何特定日期停用分段。當 FSD 遭遇到空間已滿、已排程進行維護或發生問題時，這項功能非常有用。

## 磁碟分段功能

使用磁碟分段來儲存備份資料，可提供下列功能：

- **檔案系統裝置容量管理** -- CA ARCserve Backup 可讓您指定檔案系統裝置的最小容量與最大容量臨界值。最大臨界值可以表示為絕對值或磁碟區容量百分比。
- **確保 CA ARCserve Backup 未使用磁碟的完整容量** -- 當寫入至檔案系統裝置時，如果使用的總磁碟空間超過最大臨界值，備份工作將會失敗。

**重要！** 由於檔案系統裝置 (FSD) 是分段群組的一部分，因此無法在 [裝置管理員] 視窗中使用對應的公用程式將它清除或格式化。將已分段資料移轉至最終目標媒體前，為了避免意外清除或格式化 FSD，[裝置管理員] 視窗上的 [清除] 及 [格式化] 工具列按鈕會呈現為停用狀態。若要將 FSD 清除或格式化，可以使用指令行 (ca\_devmgr) 或停用所選 FSD 的分段選項。

- **增加整體備份成功率** -- 您可以定義分段原則，於超出最大臨界值時，建立可直接備份到磁帶上的虛擬工作；並於資料移轉失敗時，建立狀態為暫停的虛擬工作。
- **暫停資料移轉** -- CA ARCserve Backup 可讓您啟用 [暫停資料移轉] 選項，以暫停將資料從 FSD 移轉至最終目標 (磁帶) 的作業。此功能可讓您繼續備份至 FSD，但暫停從 FSD 移轉至最終目標，以防磁帶櫃已排程進行維護或發生硬體問題。
- **同時資料流** -- 同時資料流是一種程序，它會將您的備份工作分割成幾個同時執行的子工作。磁碟分段可讓您使用同時資料流功能，同時將多重資料流傳送至暫存分段裝置 (FSD)。由於這項工作是在幾個不同的資料流 (同步寫入 FSD) 之間區分，啟用同時資料流的備份工作的完成速度會比一般的備份工作明顯來的快。同時資料流也具有在執行備份工作時還原資料的能力。
- **快速鎖定支援** -- SnapLock™ 是 Network Appliance 的技術，可提供無法清除、無法寫入、單寫多讀 (Write Once Read Many, WORM) 資料保護。CA ARCserve Backup 可讓您在備份作業中使用 [快速鎖定] 保護。當您在備份資料的同時啟用了快速鎖定保護，便無法清除或覆寫已備份的資料，直到指定的保留時間過後。如此可確保 FSD 上的資料不會被任何使用者刪除，進而在保留逾時的磁碟上提供 WORM 支援。對於已啟用快速鎖定保護的保留時間，是由分段清除原則的指定設定值所決定的。

**附註：**該裝置必須支援快速鎖定技術。如果您在不支援「快速鎖定 WORM」保護的裝置上啟用快速鎖定，則 CA ARCserve Backup 會將資料設為防寫保護，但可從裝置刪除資料。

- **複製映像追蹤** -- CA ARCserve Backup 提供在不同媒體上追蹤複製映像的功能。如此，只需要執行一次目錄合併，則所有工作階段 (目錄彼此互相複製) 都會指向相同的目錄。
- **彈性還原選項** -- 當備份的資料同時存留在最終目標媒體 (磁帶) 及 FSD (清除前) 期間，CA ARCserve Backup 可讓您選取資料還原的來源。如果備份映像位於 FSD 及最終目標，您可以選擇要從哪一個來源進行還原。
- **智慧型還原** -- CA ARCserve Backup 提供了一項易懂的 [智慧型還原] 功能，可讓您從多個位置還原備份資料。如果在從 FSD 或最終目標媒體還原的過程中，發生媒體或磁碟機錯誤，CA ARCserve Backup 會從內部尋找替代媒體，並從替代媒體開始進行資料還原。[智慧型還原] 有助於在工作執行時發生硬體問題的情況下，提高還原作業的成功率。
- **最佳化還原選項** -- 如果 CA ARCserve Backup 偵測到重複的備份工作階段 (一個工作階段位於磁帶媒體上，另一個位於 FSD 上)，[最佳化還原] 選項可讓您從位於 FSD 上的工作階段還原資料。
- **指令行支援** -- CA ARCserve Backup 可讓您使用圖形使用者介面 (GUI) 或指令行公用程式，在 FSD 上建立備份。如果複製到磁帶的作業失敗，您可以使用查詢工具，分析 FSD 上的檔案與工作階段內容。如果您需要清除 FSDs 中的工作階段，可以使用清除工具，在 FSDs 上移除資料並釋放多餘的空間。
- **磁碟分段報告** -- CA ARCserve Backup 可讓您產生專用於磁碟分段備份的報告。您可以使用這些報告來尋找備份工作階段的狀態，包括工作階段是否已複製、工作階段於何時複製、工作階段在何處複製、工作階段是否啟用快速鎖定、工作階段何時從 FSD 清除，以及其他重要的資訊。

## 使用分段管理備份資料的方法

下列各節提供使用磁碟分段 (B2D2T) 與磁帶分段 B2T2T 作業保護資料的相關資訊。

### 更多資訊：

[使用磁帶分段管理備份資料的方法](#) (位於 p. 231)

### 可使用磁碟分段執行的工作

與分段相關的作業和工作包括：

- 指定與配置檔案系統裝置、磁帶櫃和虛擬磁帶櫃。
- 將裝置配置為分段群組及配置分段群組原則。
- 提交備份工作至分段群組。
- 定義管理備份、資料移轉、資料安全性、資料清除、警示訊息和 **postscript** 作業的原則。
- 對分段群組中的裝置執行同時備份作業。
- 固定在星期幾停用輪換和 **GFS** 輪換備份工作中的分段。
- 在工作狀態管理員中檢視主工作與下層工作的狀態。工作狀態管理員會顯示樹狀目錄檢視，顯示備份與移轉作業的所有主工作及其對應的下層工作。
- 檢視活動日誌 (在 **Windows** 中)，其中會以樹狀目錄格式顯示所有下層工作和移轉工作，以及主工作清除活動的日誌。
- 從分段裝置還原資料。如果備份工作的資料位於兩個位置 (檔案系統裝置和最終的目標媒體)，您可以從任一位置還原資料。
- 執行相關的指令行工具，以便分析和清除儲存在分段群組中之 **FSD** 的資料。
- 使用報表管理員存取報告，擷取有關 **FSD** 上的清除與移轉活動的資訊。

### 資料流的最大值如何影響備份和還原作業

**CA ARCserve Backup** 為您提供同時對 **FSD** 執行多重資料流工作的功能。同時資料流是一種程序，它會將您的備份工作分割成幾個同時執行的子工作。**CA ARCserve Backup** 可讓您同時使用多重資料流，將多個資料流傳送分段群組中的裝置。由於資料分成數個不同的資料流，啟用同時資料流的備份工作，其完成速度明顯比一般備份工作快得多。

使用磁碟分段備份資料時，備份工作可產生子工作。一個子工作使用一個資料流。上層工作可實際產生的子工作數目，依備份工作屬於節點層級或屬於磁碟區層級而有所不同。但是，下層工作數將永遠不會超過為分段指定的資料流數。

**附註：**如果工作產生了下層工作，而您不指定要使用的資料流數量，則會在一個連續的資料流中建立及備份下層工作。

在節點層級的備份工作中，可產生的下層工作數目是由備份工作指定的代理程式數目而定。同樣地，在磁碟區層級的備份工作中，可產生的下層工作數目是由備份工作指定的磁碟區數目而定。

### 範例：具有多資料流的分段備份工作

如果某項備份工作為備份四個節點，且備份層級屬於節點層級，則上層工作至少可產生四個下層工作。在此範例中，如果您指定三個資訊流，則主工作可同時以資料流方式傳送三個下層工作，並在此三個下層工作的其中一個傳送完畢之後，隨即傳送第四個下層工作。下層工作全部完成之後，上層工作亦視同作業完成。

## 分段位置索引標籤

若要存取 [分段位置] 索引標籤上的資訊和選項，請啟動 [備份管理員]，然後選取 [分段位置] 索引標籤。

[分段位置] 索引標籤包含下列選項與資訊欄位：

### 群組欄位

顯示針對此工作所選取的群組名稱。

**附註：**執行分段工作時必須選取分段群組。在分段中不允許指定 "\*" 群組。

### 資料流的最大值

指定在寫入分段群組中的 FSD 時，此工作能夠使用的同時資料流最大數量。例如，如果資料流的最大數量指定為 4，則表示此分段工作在任何時刻都不會有超過 4 個下層工作同時寫入 FSD。若要指定兩個以上的資料流，您必須取得[企業模組](#) (位於 p. 41) 的授權。

### 分段群組目錄樹狀目錄

顯示配置為分段群組的群組名稱。

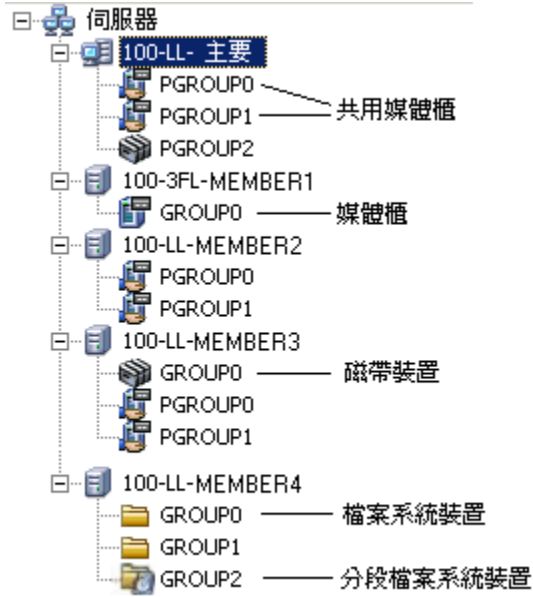

### 內容檢視畫面

從備份管理員的內容檢視畫面，您可以執行下列任務：

- **建立磁碟機式裝置** -- 可讓您開啓 [磁碟機式裝置配置]，以便配置 Windows 檔案系統裝置與刪除重複裝置。
- **配置群組** -- 可讓您開啓 [裝置群組配置]，以便配置裝置群組。
- **設定磁碟機式裝置群組內容** -- 可讓您開啓 [檔案系統裝置群組配置]，以便配置分段群組內容。



## 配置 CA ARCserve Backup 以執行磁碟分段備份的方式

如果您想將資料備份至磁碟，最理想的作法將是使用磁碟分段，而不是將資料備份至檔案系統裝置 (FSD)。磁碟分段可讓您執行下列作業：

- 備份至磁碟，然後將資料複製到最終目標，並透過建立分段群組來刪除分段裝置上的資料。
- 建立決定何時複製和刪除資料的彈性原則。
- 如果單一工作於寫入至磁碟分段區域時分為多個同時資料流，減少備份視窗。同時資料流數可以根據磁碟網路輸送量能力來控制。

在使用磁碟分段進行資料備份前，必須執行下列工作：

- 建立分段裝置。首先，您必須指定環境中要用於分段作業的裝置。  
**重要！** 分段備份作業可能會快速消耗 FSD 上大量的可用磁碟空間。由於 FAT 16 與 FAT 32 檔案系統設有檔案大小上限，因此您不應在指定於分段作業中的 FSD 上使用這些檔案系統。
- 配置分段群組。在環境中指定裝置之後，您必須配置裝置群組以作為分段群組使用。
- 配置分段原則。若要使用分段功能執行備份作業，您必須定義 CA ARCserve Backup 要用來管理儲存在分段裝置上之資料的複製和清除原則。

以下幾節將為您提供有關如何配置 CA ARCserve Backup 以執行分段備份的資訊。

### 更多資訊：

[配置裝置群組使用分段功能](#) (位於 p. 212)

[指定分段群組設定](#) (位於 p. 214)

[為磁碟分段備份指定複製與清除原則](#) (位於 p. 215)

[為磁碟分段備份指定其他選項](#) (位於 p. 218)

[為磁碟與磁帶分段備份指定警示選項](#) (位於 p. 219)

[為磁碟與磁帶分段備份指定 Postscript 選項](#) (位於 p. 222)

## 配置裝置群組使用分段功能

本節說明如何為分段作業配置裝置群組。

**附註：**您必須指定要用於分段作業的裝置，才能配置裝置群組。如需詳細資訊，請參閱〈[建立檔案系統裝置](#) (位於 p. 390)〉。

### 配置裝置群組使用分段功能

1. 從「CA ARCserve Backup 管理員主控台」上的 [瀏覽列] 中的 [管理] 功能表中，按一下 [裝置群組配置]。  
即開啓 [裝置群組配置]。
2. 按 [下一步]。  
即開啓 [登入頁面] 對話方塊。
3. 完成 [登入頁面] 對話方塊上的必要欄位，然後按一下 [下一步]。  
即開啓 [選項] 對話方塊。
4. 從 [選項] 對話方塊中選取您要配置的伺服器，按一下 [配置磁碟機式群組] 選項，然後按 [下一步]。
5. 從 [群組] 清單中，選取您要配置的群組。若要為選取的群組啓用分段功能，請按一下 [啓用分段] 選項，然後視需要修改下列選項：

- **最大臨界值** -- 可讓您指定磁碟上的已使用空間最大數量，達到此數量時，CA ARCserve Backup 將執行分段備份。當 CA ARCserve Backup 偵測已使用磁碟空間量超過最大臨界值時，CA ARCserve Backup 將暫停備份工作並清除 FSD 中最早移轉的工作階段，直到已使用磁碟空間量等於或小於清除目標臨界值為止。

**預設值：**如果指定 %，為 80%；如果指定 GB，為 8 GB；如果指定 MB，則為 4000 MB。

最大臨界值可表示為 MB 或 GB 的使用總數，也可以 FSD 的使用量佔總容量的百分比表示。如果將 [最大臨界值] 值設為 FSD 容量的百分比，則 [最大臨界值] 值必須等於或小於 100%，[清除目標臨界值] 值則必須大於 0%。

**附註：**最大臨界值必須大於清除目標臨界值。如果指定絕對值 (例如，MB 或 GB)，則值必須等於或大於 1 MB。



- **使用的磁碟空間超出最大臨界值時便清除資料** -- 可讓 CA ARCserve Backup 在已使用的磁碟空間量超出 [最大臨界值] 時，從 FSD 中清除已移轉的工作階段。

**附註：**若要確保清除機制會適時啟動，最佳實務作法是指定一個最大臨界值，其值至少為 100 MB 且小於磁碟空間總數。

- **清除至臨界值** -- 可讓您指定磁碟上的已使用空間量，達到此數量時，CA ARCserve Backup 將停止從磁碟中清除最早移轉的工作階段。

**預設值：**如果指定 %，為 60%；如果指定 GB，為 6 GB；如果指定 MB，則為 3000 MB。

CA ARCserve Backup 會自動指定最大臨界值中所指定的單位 (例如，%、MB 或 GB)。清除目標臨界值必須小於最大臨界值。如果指定絕對值 (例如，MB 或 GB)，則值必須等於或大於 1 MB。

**範例：**FSD 的容量為 100 GB。已使用的磁碟空間量為 75% (75 GB)。最大臨界值為 80% (80 GB)，清除目標臨界值為 50% (50 GB)。管理員共提交 10 GB 的工作。CA ARCserve Backup 偵測到完成的工作將大於最大臨界值。CA ARCserve Backup 將暫停工作，並從 FSD 中清除最早移轉的工作階段，直到已使用磁碟空間量等於或小於清除目標臨界值為止 (在本例中為 50% 或 50 GB)。CA ARCserve Backup 接著會繼續進行備份工作。

**附註：**如果 CA ARCserve Backup 從磁碟清除所有移轉的工作階段，但已使用數量仍超過 [清除至臨界值] 時，CA ARCserve Backup 會重新啟動工作，並嘗試使用可用的磁碟空間來完成工作。

- **最大資料流數** -- 可讓您指定所選檔案系統裝置群組的最大同時資料流數。如果您已授權企業模組，最多可指定 32 個資料流，否則數目上限為 2。

**附註：**如果工作產生了下層工作，所產生的下層工作數量將不會超過為工作指定的資料流數量。但是，如果工作產生了子工作，而您不指定要使用的資料流數量，則會在一個連續的資料流中建立及備份子工作。

- **啓用此群組的快速鎖定** -- 可讓您啓用檔案系統裝置上的快速鎖定 WORM 保護。

**附註：**此選項不適用於媒體櫃。若要使用此選項，檔案系統裝置必須支援「快速鎖定」技術。如果您在不支援「快速鎖定 WORM」保護的裝置上啓用快速鎖定，則 CA ARCserve Backup 會將資料設為防寫保護，但可從裝置刪除資料。

- **暫停資料移轉** -- 可讓您暫停資料移轉作業。

- 視需要重複上一個步驟，以配置其他群組。
- 按一下 [下一步]，接著按一下 [完成]。  
會將選項套用於工作。

## 指定分段群組設定

使用下列程序來修改分段群組設定。

### 指定分段群組設定

- 在 [備份管理員] 視窗中，按一下 [分段位置] 索引標籤。
- 在群組清單中的群組上按一下滑鼠右鍵，然後從快顯功能表中選取 [設定磁碟機式裝置群組內容]。  
[磁碟機式群組內容配置] 對話方塊會隨即開啓。
- 選取所需的群組，然後按一下 [啓用分段]。
- 在 [最大臨界值] 欄位中，指定最大檔案系統裝置臨界值。從下拉式清單，選取 [MB]、[GB] 或 [%]。
- 若要在已使用磁碟空間量大於最大臨界值時，讓 CA ARCserve Backup 自動從 FSD 清除已移轉的工作階段，請按一下 [當已使用磁碟空間超過最大臨界值時清除資料] 選項。  
在 [清除目標臨界值] 欄位中指定磁碟上已使用空間量，到了此數量時，CA ARCserve Backup 將停止從磁碟清除最早移轉的工作階段。
- 啓用磁碟分段功能時，預設也會啓用等量分割功能。如果您：
  - 未取得企業模組的授權，您可以指定一或兩個資料流。
  - 已授權企業模組，可以指定最多 32 個同時資料流。
- 如果檔案系統裝置支援快速鎖定，而且您想要對備份資料啓用 WORM 保護，請按一下 [啓用快速鎖定] 選項。
- 按一下 [確定]。

完成這些步驟之後，新建立的檔案系統裝置群組會出現在 [分段位置] 索引標籤上的 [群組] 樹狀目錄中。

**附註：**裝置群組若是識別為分段裝置群組，就不會出現在 [備份管理員] 的 [目標] 索引標籤中。

更多資訊：

[配置 CA ARCserve Backup 以執行磁碟分段備份的方式](#) (位於 p. 211)

[配置裝置群組使用分段功能](#) (位於 p. 212)

## 為磁碟分段備份指定複製與清除原則

CA ARCserve Backup 可讓您指定磁碟分段備份的複製 (移轉) 與清除原則。複製原則可讓您定義在 CA ARCserve Backup 完成備份至磁碟分段裝置的作業後，應於何時將備份資料移轉至其最終目標媒體。清除原則可讓您定義應於何時刪除備份工作階段，以讓裝置重新取回磁碟空間。

下列資訊說明如何將完整與差異/遞增備份的原則定義至檔案系統裝置或刪除重複裝置 (B2D2T)。如需將完整與遞增/差異備份原則設定至媒體櫃或虛擬媒體櫃的相關資訊，請參閱〈[配置 CA ARCserve Backup 以執行磁帶分段備份的方法](#) (位於 p. 235)〉。

**附註：**針對磁碟分段備份所指定的複製與清除原則，會套用到檔案系統裝置和刪除重複裝置。

### 為磁碟分段備份指定複製與清除原則

1. 開啟 [備份管理員]，然後選取 [啓動] 索引標籤。

在 [啓動] 索引標籤上，按一下 [正常備份] 與 [啓用分段]。

[分段位置] 與 [原則] 索引標籤會出現在 [備份管理員] 中。

2. 按一下 [原則] 索引標籤。

複製與清除選項會隨即出現。

3. 視需要指定工作的下列複製原則：

- 按一下 [完整備份] 可指定完整備份工作的原則，然後選取 [差異/遞增備份] 以指定差異與遞增備份工作的原則。
- **不複製資料：**如果您不想將備份工作階段移轉至最終目標媒體，請選擇此選項。例如，請想想差異和遞增備份作業。這類型的作業傾向於較短的保留期間，且與整體大小相比較小。如果您不將遞增和差異備份複製到最後的目標媒體，儲存備份用的磁帶需求量便會下降。

- **之後** -- 可讓您在超過指定的時間長度後啟動移轉工作。

**附註：**請注意，實體磁碟與磁碟區不支援差異與遞增備份。因此，CA ARCserve Backup 會對實體磁碟與磁碟區的遞增與差異備份套用完整備份原則。[複製時間] 是此行為唯一的例外。執行分段備份時，CA ARCserve Backup 會根據針對遞增與差異備份而指定的複製原則，將實體磁碟與磁碟區的遞增與差異備份複製到最終目標媒體上。

CA ARCserve Backup 會根據下列其中一個事件是否發生，啟動複製到最終目標媒體的作業：

- **在工作啟動後** -- 可讓您在備份至磁碟的作業啟動後的固定時間點，啟動移轉作業。
- **工作結束後** -- 可讓您在備份至磁碟的作業結束後，啟動移轉作業。

由於備份工作的整體大小和完成備份至磁碟作業所需的時間長度會有所變化，可能會發生對磁碟分段裝置同時進行的讀取與寫入作業。這個選項避免了對磁碟分段裝置的同時讀寫作業。

- **每個工作階段結束後** - 階段的備份至磁碟作業完成之後立即開始複製至媒體作業，請選擇這個選項。

大部分的備份工作都包含數個工作階段。當您指定這個選項時，可以指示 CA ARCserve Backup 在備份工作完成之後立即將備份工作階段複製到最終的目標。這個選項顯示同時間的備份與複製作業。同時執行備份和複製作業，可以縮減整體的備份時段和複製時段。

由於這個選項會在 FSD 產生同時的讀寫作業，您應該只有在使用可以同時處理許多讀寫作業的高速裝置時才指定這個選項。

**附註：**針對所有「於...之後複製資料」選項，在工作階段的備份工作完成之前，CA ARCserve Backup 不會將工作階段移轉到其最終的目標媒體。這項功能包括了複製保留期間在備份作業完成之前過期的狀況。

- **時間** -- 可讓您在一天中的特定時間啟動移轉作業。當您使用這個選項時，可以指示 CA ARCserve Backup 每天在指定的時間啟動移轉程序。
  - 如果您懷疑或預期備份至磁碟作業會在複製到最後目標作業的指定開始時間之後才結束，請選取 [或於稍後所要執行的工作完成後] 選項。這個選項會避免 CA ARCserve Backup 在備份作業進行中時將工作階段從磁碟複製到磁帶。

- **僅複製指定備份的資料** -- 可讓您僅移轉與輪換工作相關聯的每月或每週備份。

**附註：** [僅複製指定備份的資料] 選項不適用於遞增與差異備份。

**預設值：** 已停用。

啓用此選項時，您可以指定下列其中一個移轉選項：

- **只複製每月備份的資料** -- 可讓您僅移轉與輪換工作相關聯的每月完整備份工作階段，而不移轉每週完整備份工作。

**附註：** 此選項僅適用於 GFS 輪換工作。

- **只複製每週備份的資料** -- 可讓您僅移轉與輪換工作相關聯的每週完整備份工作階段，而不移轉每日備份工作階段。

**七日輪換** -- 可讓您以下列方式移轉資料：針對 7 日的每週完整備份，CA ARCserve Backup 會移轉星期六 (完整) 備份工作階段。針對 7 日每週遞增/差異備份、星期日備份的完整備份，CA ARCserve Backup 會移轉星期日 (完整) 備份工作階段。

**五日輪換** -- CA ARCserve Backup 只會移轉星期五 (完整) 備份工作階段。

**附註：** 此選項適用於輪換工作與 GFS 輪換工作。如需詳細資訊，請參閱〈[輪換配置](#) (位於 p. 309)〉。

4. 視需要指定工作的下列清除原則：

- **之後** -- 可讓您在指定的時間長度經過後啓動清除作業。CA ARCserve Backup 會根據下列事件之一的發生啓動清除作業：
  - **在工作啓動後** -- 可讓您在備份至分段裝置的作業啓動後的指定時間，啓動清除作業。
  - **在工作結束後** -- 可讓您在備份至分段裝置的作業結束後的指定時間，啓動清除作業。
- **時間** -- 可讓您在一天中的特定時間啓動清除作業。請使用微調方塊指定來指定您要作業啓動的時間。

5. 若要啓用「快速鎖定」保護功能，按一下 [啓用快速鎖定] 核取方塊。

**附註：** 該裝置必須支援 [快速鎖定] 保護。如果您在不支援 [快速鎖定 WORM] 保護的裝置上指定 [啓用快速鎖定]，則 CA ARCserve Backup 會將資料設為防寫，但可從裝置刪除資料。

## 為磁碟分段備份指定其他選項

若要執行磁碟至磁碟至磁帶 (B2D2T) 備份，您可以選擇指定控制 CA ARCserve Backup 程序備份工作資料的原則。

**附註：**針對磁碟分段備份所指定的其他選項會，套用到檔案系統裝置和刪除重複裝置。

### 為磁碟分段備份指定其他選項

1. 開啟備份管理員，選取 [原則] 索引標籤。

按一下 [原則清單] 中的 [其他]。

指定工作所需的下列選項：

- **由磁碟中清除已取消的工作階段** -- 使用此選項指示 CA ARCserve Backup 在取消備份到分段裝置之後，立即刪除分段裝置中的工作階段。

此選項有助於儘快重新取回分段裝置上的可用磁碟空間。

- **由磁碟清除失敗的工作階段** -- 使用此選項指示 CA ARCserve Backup 在備份到磁碟分段裝置失敗之後，立即刪除分段裝置中的工作階段。

此選項有助於儘快重新取回分段裝置上的可用磁碟空間。

- **建立虛擬工作，以便在磁碟已滿的狀況下將資料備直接備份至最終目標** -- 使用此選項指示 CA ARCserve Backup 在分段群組中的檔案系統裝置可用空間不足時，直接將資料備份到其最終目標媒體。

如果分段裝置上的可用磁碟空間不足，備份作業將會失敗。為了解決這個狀況，CA ARCserve Backup 可以將備份作業從分段群組中的檔案系統裝置直接轉向到最終的目標媒體。虛擬工作會從頭搜尋空白的媒體。因此，指定此選項，即可在有「磁碟已滿」狀況時，提高備份作業的整體成功率。

- **如果資料移轉工作失敗，則建立保留的架構工作** -- 使用此選項，可指示 CA ARCserve Backup 在資料移轉 (複製到磁帶) 工作失敗時，建立擱置的虛擬工作。

複製至磁帶作業期間，如果發生媒體或磁帶機錯誤，那麼資料移轉工作可能會失敗。使用此選項可建立狀態為 [擱置] 的虛擬工作，更正磁帶機或媒體錯誤之後您可以將它變為 [就緒] 狀態。如果錯誤狀況仍然存在，此選項可將建立磁帶複製工作的需要降到最低。



### 複製時合併工作之間的資料選項

在移轉作業期間合併備份資料。

- **複製方式** -- 指定您要用於彙總作業的複製方式（「附加」或「覆寫」）。您所指定的方法必須對您要彙總的所有工作都是相同的。
  - 如果您需要跨越多個工作合併資料，並每天運送磁帶，應該選擇 [覆寫] 選項。
  - 如果您需要一整個星期都跨越多個工作將資料（針對每天備份）合併到單一磁帶，並每週運送磁帶，您應該選擇 [附加] 選項。
- **限制與注意事項**
  - 如果為輪換備份或 GFS 備份，必須在 [目標] 索引標籤上指定合併所要用的目標媒體的前置碼，以及媒體集區的前置碼。



附註：如需關於彙總選項與範例的更多資訊，請參閱〈[移轉間彙總](#)（位於 p. 447）〉。

### 為磁碟與磁帶分段備份指定警示選項

CA ARCserve Backup 可以讓您使用警示通知系統來傳送有關在分段作業期間發生的移轉事件的訊息。如需設定警示的詳細資訊，請參閱〈[使用警示管理員](#)〉。

附註：針對磁碟分段備份所指定的警示選項會套用到檔案系統裝置和刪除重複裝置。

#### 為磁碟與磁帶分段備份指定警示選項

1. 開啓 [備份管理員]，然後按一下 [啓動] 索引標籤。

在 [啓動] 索引標籤上按一下 [正常] 備份或 [刪除重複] 備份，然後按一下 [啓用分段]。

[分段位置] 與 [原則] 索引標籤會出現在 [備份管理員] 中。

2. 按一下 [原則] 索引標籤。  
複製原則選項會隨即出現。
3. 按一下 [原則] 清單中的 [警示]。  
即顯示 [警示] 選項。

4. 從 [事件] 清單中，選取您要傳送警示通知的下列工作移轉事件之一：

- **工作順利完成** -- 移轉工作已順利完成。
- **工作未完成** -- 移轉工作未順利完成。
- **工作遭使用者取消** -- 移轉工作已被使用者取消。
- **工作失敗** -- 移轉工作失敗。
- **偵測到病毒** -- 在移轉工作執行期間偵測到病毒。
- **媒體無法使用** -- 媒體在移轉工作執行期間無法使用。  
附註：移轉媒體 (最終目標媒體) 必須為磁帶媒體。
- **格式化空白磁帶** -- 磁帶在移轉工作執行期間進行格式化。
- **自訂事件** -- 在移轉工作執行期間發生使用者定義的事件 (如錯誤訊息、警告訊息與嚴重錯誤訊息等)，且訊息出現在活動日誌中。

**事件代碼：**

附註：只有在選取 [自訂事件] 時，才可指定事件代碼。

- **E\*** -- 發生錯誤，且錯誤訊息出現在活動日誌中。
- **W\*** -- 發生警告，且警告訊息出現在活動日誌中。
- **N\*** -- 發生通知訊息，且通知訊息出現在活動日誌中。
- **C\*** -- 發生嚴重錯誤訊息，且嚴重錯誤訊息出現在活動日誌中。
- **AE\*** -- 發生代理程式錯誤訊息，且代理程式錯誤訊息出現在活動日誌中。
- **AW\*** -- 發生代理程式警告訊息，且代理程式警告訊息出現在活動日誌中。

**範例：**

- **AE\*** 指定於 [事件代碼] 欄位中。當任何代理程式錯誤訊息發生，且代理程式錯誤訊息出現在活動日誌中時，將會傳送警示。
- **AE0006** 指定於 [事件代碼] 欄位中。只有在發生 **AE0006**，且錯誤訊息出現在活動日誌中時，才會傳送警示。
- **E\*;AE0006** 指定於 [事件代碼] 欄位中。當有任何錯誤發生，且錯誤訊息出現在活動日誌中時，以及 (或) 發生 **AE0006**，且錯誤訊息出現在活動日誌中時，將會傳送警示。

附註：您必須以分號 ";" 隔開事件代碼。



5. 您可以從 [方式與收件者] 欄位中接受預設選項，或為事件建立自訂警示。  
<預設值> 配置是指您將使用利用 [警示管理員] 配置的警示選項。

若要建立自訂警示，請按一下 [配置] 按鈕。

即開啓 [方式與收件者配置] 對話方塊。您可以指定一或多個已定義的警示配置。CA ARCserve Backup 提供下列已定義的警示配置：

- 廣播
- 呼叫器
- SMTP
- SNMP
- 事件
- 印表機
- 電子郵件
- Lotus Notes
- Unicenter NSM

**附註：**呼叫器選項在日文版 CA ARCserve Backup 上不受支援。

6. 若要新增 [方式與收件者] 配置，請按一下 [新增] 按鈕。

即開啓 [配置名稱] 對話方塊。指定配置的名稱並按一下 [確定]。

對話方塊左側的瀏覽器中顯示新的配置樹狀目錄。新的配置樹狀目錄有一個所有通知方式的子目錄。您現在必須新增收件者至樹狀目錄上的 [方式] 子目錄。例如，若要使用「印表機」通知方式，必須新增可用印表機至樹狀目錄。

7. 若要將收件者新增至配置，必須先從配置樹狀目錄中選取方式 (例如 [廣播])，然後按一下 [新增] 按鈕。

即開啓適當的 [新增收件者] 對話方塊，以供選取的配置使用。在此對話方塊中配置新的收件者。如需關於不同 [收件者] 對話方塊的詳細資訊，請按一下 [說明] 按鈕。

配置新收件者之後，收件者即新增至樹狀目錄中。

**附註：**您不能新增 Unicenter TNG 警示的收件者。若按一下 [修改]，即開啓 [Unicenter TNG 事件對映] 對話方塊。您就可以在產生警示時，將訊息傳送至 Unicenter 主控台或 World View 存放庫。

8. 若要修改 [方式與收件者] 配置，請從 [配置] 下拉式清單中選取配置。  
瀏覽器中即顯示所選之 [配置] 樹狀目錄。您可以按一下 [新增]、[修改] 或 [刪除] 按鈕，從配置樹狀目錄中新增、修改或刪除收件者。  
若要刪除配置，請從 [配置] 下拉式清單中選取配置，然後按一下 [刪除] 按鈕。  
若要重新命名配置，請從 [配置] 下拉式清單中選取配置，然後按一下 [重新命名] 按鈕。

### 為磁碟與磁帶分段備份指定 Postscript 選項

CA ARCserve Backup 可以讓您指定根據在分段作業過程中發生的特殊移轉事件來執行的 **postscript**。

指令碼是一組儲存在使用者定義的檔案中，可以任何格式 (例如 .bat 和 .exe) 建立的指令。指令碼可在事件發生之前或之後執行。**Postscript** 是一組可在事件發生之後 (例如移轉事件) 執行的指令。**Postscript** 並不限於以 CA ARCserve Backup 為基礎的指令碼。

**附註：**針對磁碟分段備份所指定的 **Postscript** 選項會套用到檔案系統裝置和刪除重複裝置。

### 為磁碟與磁帶分段備份指定 Postscript 選項

1. 開啓 [備份管理員]，然後按一下 [啓動] 索引標籤。  
在 [啓動] 索引標籤上按一下 [正常] 備份或 [刪除重複] 備份，然後按一下 [啓用分段]。  
[分段位置] 與 [原則] 索引標籤會出現在 [備份管理員] 中。
2. 按一下 [原則] 索引標籤。  
複製原則選項會隨即出現。
3. 按一下 [原則清單] 中的 [Postscript]。  
指定工作所需的下列選項：

4. 從 [事件] 清單中，選取您要執行 **postscript** 的下列移轉事件之一：
  - **移轉工作已完成** -- 目前移轉工作中的所有工作階段皆已成功移轉。  
**範例：**

備份工作可能由一或多個移轉工作組成。此事件將在每一個個別的移轉工作完成之後發生。
  - **移轉工作未完成** -- 移轉工作中的一或多個工作階段並未成功完成。例如，移轉工作過程中已略過工作階段。
  - **移轉工作取消** -- 使用者已取消處於 [作用中]、[就緒] 或 [擱置] 狀態的移轉工作。並未建立虛擬工作。
  - **移轉工作失敗** -- 移轉工作中的一或多個工作階段失敗。
  - **移轉工作的架構已建立** -- 移轉工作失敗，且 CA ARCserve Backup 建立了一個虛擬工作。
  - **所有工作階段都已移轉** -- 與分段工作相對應的所有工作階段皆已成功移轉。  
**範例：**

備份工作由多個移轉工作組成。移轉工作由數個工作階段組成。此事件將於備份工作的所有移轉工作中的所有工作階段成功移轉時發生。
5. 按一下所選事件旁邊的 **Postscript** 欄位，並執行下列其中一個動作：
  - 輸入您要在事件發生之後執行的指令碼的路徑。
  - 按一下省略按鈕  來瀏覽至您要在事件發生之後執行的指令碼。**附註：**每個移轉事件可以指定一個 **postscript**。
6. 從 [執行身分] 區段中填入下列欄位：
  - 使用者名稱
  - 密碼
  - 確認密碼**附註：**您必須提供 Windows 憑證才能執行 **postscript**。
7. 重複步驟 3、4 和 5，為其他移轉事件指定 **postscript**。

## 提交磁碟分段備份工作的方法

下列幾節為您提供有關如何提交磁碟分段備份工作的資訊。

**更多資訊：**

[備份管理員目標選項](#) (位於 p. 153)

**使用磁碟分段備份資料**

在使用磁碟分段 (B2D2T) 執行備份工作之前，您必須已配置好分段群組。如果您未將 CA ARCserve Backup 配置成使用磁碟分段，請參閱〈[配置 CA ARCserve Backup 以執行磁碟分段備份的方式](#) (位於 p. 211)〉。

CA ARCserve Backup 為您提供使用 [備份管理員] 或命令行公用程式來提交備份工作的功能。本資訊說明如何使用備份管理員執行磁碟分段備份工作。如需如何使用命令行提交分段備份工作的資訊，請參閱《[指令行參考指南](#)》。

**附註：**您必須先確定已完成所有預先配置任務，並已滿足授權需求，才能使用磁碟分段備份資料。如需詳細資訊，請參閱〈[分段備份的授權需求](#)〉。

**使用磁碟分段備份資料**

1. 開啓 [備份管理員]。

按一下 [啓動] 索引標籤，選取 [正常]、[刪除重複] 或 [UNIX/Linux 資料移動器]，然後按一下 [啓用分段] 核取方塊。

[分段位置] 與 [原則] 索引標籤即出現。

2. 按一下 [來源] 索引標籤，瀏覽至您要備份的來源物件，並加以選取。
3. 按一下 [排程] 索引標籤並指定要用於備份工作的排程。

**附註：**如需詳細資訊，請參閱〈[輪換配置](#) (位於 p. 309)〉和〈[自訂排程](#) (位於 p. 320)〉。

4. 按一下 [分段位置] 索引標籤，並展開 [分段伺服器] 物件。

瀏覽至您要用於備份工作的 [分段] 群組，並加以選取。如果您選取了 [啓動] 索引標籤上的刪除重複工作，請從 [分段位置] 索引標籤中選擇刪除重複裝置群組。

5. 按一下 [原則] 索引標籤。完成工作所需的下列分段原則：
  - **完整備份** -- 為工作所需的完整備份指定 [複製] 和 [清除] 原則。  
(選用) -- 按一下 [啓用快速鎖定]。
  - **遞增/差異備份** -- 為工作所需的遞增與差異備份指定 [複製] 和 [清除] 原則。  
(選用) -- 按一下 [啓用快速鎖定]。  
**附註：**如需詳細資訊，請參閱〈[為磁碟分段備份指定複製與清除原則](#) (位於 p. 215)〉。
  - **其他** -- 指定備份工作所需的其他原則。  
**附註：**如需詳細資訊，請參閱〈[為磁帶分段備份指定其他選項](#) (位於 p. 218)〉。
  - **警示** -- 指定備份工作所需的警示原則。  
**附註：**如需詳細資訊，請參閱〈[為磁碟與磁帶分段備份指定警示選項](#) (位於 p. 219)〉。
  - **Postscript** -- 指定備份所需的 Postscript 原則。  
**附註：**如需詳細資訊，請參閱〈[為磁碟與磁帶分段備份指定 Postscript 選項](#) (位於 p. 222)〉。
6. 按一下 [目標] 索引標籤並展開 [伺服器] 物件。  
瀏覽至要用於移轉工作的目標裝置，並加以選取。需要時，可以將刪除重複裝置群組選擇為最後目標，但前提是該群組不是選取為分段群組的相同刪除重複裝置群組。
7. 按一下工具列上的 [選項]。  
即開啓 [選項] 對話方塊。

8. 選取 [加密/壓縮] 索引標籤，並針對備份工作完成下列欄位，但前提是您未使用刪除重複裝置：

- **工作階段/加密密碼** -- 指定用以將此資料從媒體中還原的工作階段/加密密碼。

**重要！** 如果您指定 [工作階段/加密] 密碼，您必須提供此密碼才能還原工作階段。

- **加密資料** -- 使用此選項來加密備份資料。您也可以指定下列其中一個選項：

- **於代理程式** -- 選取此選項可在實際備份程序之前加密備份資料。如需此選項的詳細資訊，請參閱〈[於代理程式伺服器加密資料](#) (位於 p. 119)〉。
- **備份時於備份伺服器** -- 選取此選項可在備份程序中於備份伺服器上加密備份資料。如需詳細資訊，請參閱〈[備份時加密資料](#) (位於 p. 120)〉。
- **移轉時於備份伺服器** -- 選取此選項可在分段備份工作的移轉階段中加密備份資料。如需詳細資訊，請參閱〈[移轉時加密資料](#) (位於 p. 120)〉。

- **壓縮資料** -- 使用此選項來壓縮備份資料。您也可以指定下列其中一個選項：

- **於代理程式** -- 選取此選項可在安裝及執行代理程式的系統上壓縮備份資料。
- **於備份伺服器** -- 選取此選項可在備份程序中於 CA ARCserve Backup 伺服器上加密備份資料。使用此選項會指示 CA ARCserve Backup 在備份檔案之前，先使用軟體壓縮演算法來壓縮檔案。

**附註：**當您在加密資料之前在備份伺服器上使用資料壓縮時，在分段裝置上儲存資料所需的空間量可能會達到來源檔案大小的兩倍。由於這個限制，在備份至磁碟時，我們不建議在加密之前先使用壓縮。

請注意下列會對加密與壓縮造成影響的事項：

- 如果您想要套用會影響移轉工作的其他選項，則應該在此時進行。例如，若要在移轉工作完成之後從媒體櫃中退出磁帶，請按一下 [全域選項] 對話方塊上的 [操作] 索引標籤，並選取 [退出媒體] 選項。
- 如果您指定加密與壓縮選項，而且備份目標是不支援壓縮的磁碟機，或是檔案系統裝置 (FSD)，CA ARCserve Backup 只會加密備份資料，而不會進行壓縮。
- 刪除重複裝置不支援加密及壓縮。不過，如果您針對分段或最後目標選取一般 FSD，則可以依需要啓用加密或壓縮。如需詳細資訊，請參閱〈[刪除重複的壓縮與加密](#) (位於 p. 784)〉主題。

9. 按一下工具列上的 [提交]，以提交備份工作。

畫面上開啓 [提交工作] 對話方塊。

10. 填好 [提交工作] 對話方塊上的必要欄位並按一下 [確定]。

即會提交工作。

**更多資訊：**

[提交備份工作](#) (位於 p. 140)

[修改擱置的資料移轉工作](#) (位於 p. 322)

## 修改分段輪換配置

如果您正在使用輪換或 GFS 輪換磁碟分段工作，CA ARCserve Backup 提供您充分的彈性，可在一週中任何指定日期停用分段功能。

### 在使用輪換配置時修改分段

1. 開啓 [備份管理員]，選取 [排程] 索引標籤。
2. 選取 [使用輪換配置] 選項，然後從 [配置名稱] 下拉式清單中選取配置名稱。
3. 按一下 [輪換規則] 索引標籤。

將分段套用到您的輪換配置時，[分段] 欄會顯示分段的目前狀態。

4. 針對您想要修改的分段，選取 [星期幾]，然後按一下 [修改] 按鈕。  
開啓 [配置] 對話方塊。
5. 從 [分段] 下拉式清單中，選取 [啓用] 或 [已停用]。
6. 按一下 [確定]。

**附註：**若要停用分段群組的分段作業，請參閱〈[停用分段](#) (位於 p. 229)〉。

**更多資訊：**

[修改擱置的資料移轉工作](#) (位於 p. 322)

## 暫停資料移轉

[暫停資料移轉] 選項可讓您暫停將資料從 FSD 移轉至最後目標媒體的程序。

### 範例：當您應暫停資料移轉時

您必須先使磁帶櫃離線，才能在媒體櫃上執行維護。您可以暫停資料移轉程序、完成維護任務、使媒體櫃恢復上線，然後重新啓動移轉程序。

### 暫停資料移轉

1. 從 [分段位置] 索引標籤上的 [分段群組] 樹狀目錄中，選取您要暫停的群組。
2. 以滑鼠右鍵按一下群組名稱，然後在快顯功能表中選取 [配置磁碟機式群組]。  
[磁碟機式群組內容配置] 對話方塊會隨即開啓。
3. 選取群組清單中的群組。  
按一下 [暫停資料移轉]。  
按一下 [確定]。  
CA ARCserve Backup 會暫停移轉。

**附註：**若要重新啓動資料移轉作業，請重複前述步驟，然後清除 [暫停資料移轉] 的核取標記。

## 停用磁碟分段輪換

使用一般規則或 GFS 輪換規則備份資料時，CA ARCserve Backup 為您提供在一週中的任一指定日暫停或停用備份工作分段、略過 FSD，以及將資料直接備份至最終目標媒體的功能。



### 範例：何時應停用分段備份工作

如果您偵測到分段群組中的 FSD 趨近或超出儲存容量臨界值，備份工作就可能失敗。您可以修改分段工作，在當天停用分段，如此資料就會直接備份至最終目標。

若要驗證輪換及 GFS 輪換的分段為停用或啓用狀態，請開啓「備份管理員」，選取 [排程] 索引標籤，然後選取 [輪換規則] 索引標籤。[輪換規則] 排程中的 [分段] 欄，會顯示所有輪換及 GFS 輪換的目前狀態。若要修改輪換規則，請按一下排程下的 [修改] 按鈕。

## 停用分段

CA ARCserve Backup 提供停用 (或略過) FSD 作業備份的功能。使用此選項時，資料會直接備份至最終的目標媒體，而非備份至 FSD。

您可以使用兩種方式來執行這個工作：

- 從備份管理員之 [排程] 索引標籤的 [輪換規則] 索引標籤。
- 使用「檔案系統裝置群組配置」。

### 備份管理員 -- 排程索引標籤

若要從備份管理員停用分段裝置作業的備份，請執行下列步驟：

1. 開啓 [備份管理員] 視窗，按一下 [排程] 索引標籤。
2. 由下拉式清單中選取 [配置名稱]。
3. 按一下 [輪換規則] 索引標籤，並選取所要停用的輪換。
4. 按一下 [修改] 按鈕。  
開啓 [配置] 對話方塊。
5. 從 [配置] 對話方塊的 [分段] 下拉式清單中選取 [停用]。
6. 按一下 [確定]。

### 檔案系統裝置群組配置對話方塊

若要使用「裝置群組配置」停用備份到分段裝置群組作業：

1. 開啓 [備份管理員] 視窗，然後按一下 [分段位置] 索引標籤。
2. 以滑鼠右鍵按一下您要停用的群組，然後選取 [設定磁碟機式裝置群組內容]。

此時會開啓 [檔案系統裝置群組配置] 對話方塊，並於其中顯示所有在您的環境中指定為檔案系統裝置群組的群組。

**附註：**已啓用分段的群組顯示時會附上相對應的深藍色旗標。未啓用分段的群組顯示時會附上相對應的淺藍色旗標。

3. 選取您要停用的群組。
4. 清除 [啓用分段] 核取方塊中的核取記號。
5. 按一下 [確定]。

### 在資料庫失敗時管理分段資料的方法

使用磁碟分段備份資料時，備份工作、工作階段、分段原則等相關資訊都會儲存在 CA ARCserve Backup 資料庫中。如果資料庫失敗，而您需要復原 CA ARCserve Backup 資料庫，位於分段裝置 (例如檔案系統裝置或媒體櫃) 上，指定何時將資料複製到最終目標媒體，以及如果是檔案系統裝置，何時從分段裝置中清除資料的資料的分段原則將再也無法使用。

如果發生此狀況：

- CA ARCserve Backup 無法將分段裝置上的資料複製 (移轉) 到它的最終目標媒體。
- CA ARCserve Backup 無法清除檔案系統裝置 (FSD) 中的資料以重新取得磁碟空間。因此由於分段裝置上的可用磁碟空間量不足，所以未來的備份工作可能會失敗。

為了解決這個狀況，並保留儲存在分段裝置上的所有備份資料，您可以使用 `tapcopy` 指令行公用程式將所有備份資料從分段裝置複製到最終目標媒體。(使用此方法時，可能不會遵循媒體輪換規則 (如 Friday 磁帶或 Monday 磁帶))。然後，可從「裝置管理員」指令行公用程式 (`ca_devmgr`) 中使用 `-purge` 選項來刪除 FSD 中的資料，並重新取回磁碟空間。

## 重新取得磁碟空間的方法

本節提供如何使用 [清除資料於] 和 [於...之後清除資料] 選項快速重新取得磁碟空間。

### 範例 1

您擁有可用磁碟空間量有限的高效能磁碟。您可以在 [於...之後清除資料] 選項底下指定較短的時間並選取 [在工作啟動後] 選項來快速重新取得磁碟空間。此方法可確保清除作業在複製到最終目標媒體的作業啟動後不久就啟動，這恰與使用 [工作結束後] 選項相反，該選項會在複製到最終目標媒體的作業結束之後才啟動清除作業。

### 範例 2

您有一個備份工作輪換或 GFS 輪換配置，其會在每天在同一時間啟動，而您高效能磁碟上的未使用空間量有限。使用 [清除資料於] 選項，您便可以排程清除作業在下次備份作業啟動之前先啟動。此方法有助於確保您釋放足夠的磁碟空間，以避免備份工作失敗。

**重要！** 如果您指定要將資料複製到最終目標媒體，在複製到最終目標媒體的作業完成之前，CA ARCserve Backup 不會啟動清除作業。

更多資訊：

[修改擱置的資料移轉工作](#) (位於 p. 322)

## 使用磁帶分段管理備份資料的方法

下列各節提供使用備份至磁帶至磁帶作業保護資料的相關資訊。

更多資訊：

[使用分段管理備份資料的方法](#) (位於 p. 207)

## 備份至磁帶至磁帶如何運作

「備份至磁帶至磁帶」是一項資料保護解決方案，可讓您先將資料備份至磁帶櫃或虛擬磁帶櫃，再將資料複製到其他磁帶櫃或其他類型的裝置。複製作業，又稱為移轉，受到使用者指定的複製原則的限制。

「備份至磁帶至磁帶」(B2T2T) 是兩階段的備份程序。

- **備份程序** -- CA ARCserve Backup 會將來源上的資料備份到分段位置。分段位置是一種磁帶櫃或虛擬磁帶櫃 (VTL)。
- **複製程序** -- CA ARCserve Backup 會將分段位置上的備份資料複製或移轉到最終目標媒體。最終目標是磁帶媒體。

下圖說明資料從來源流向第一個分段磁帶櫃 (或虛擬磁帶櫃)，然後流向最終目標。

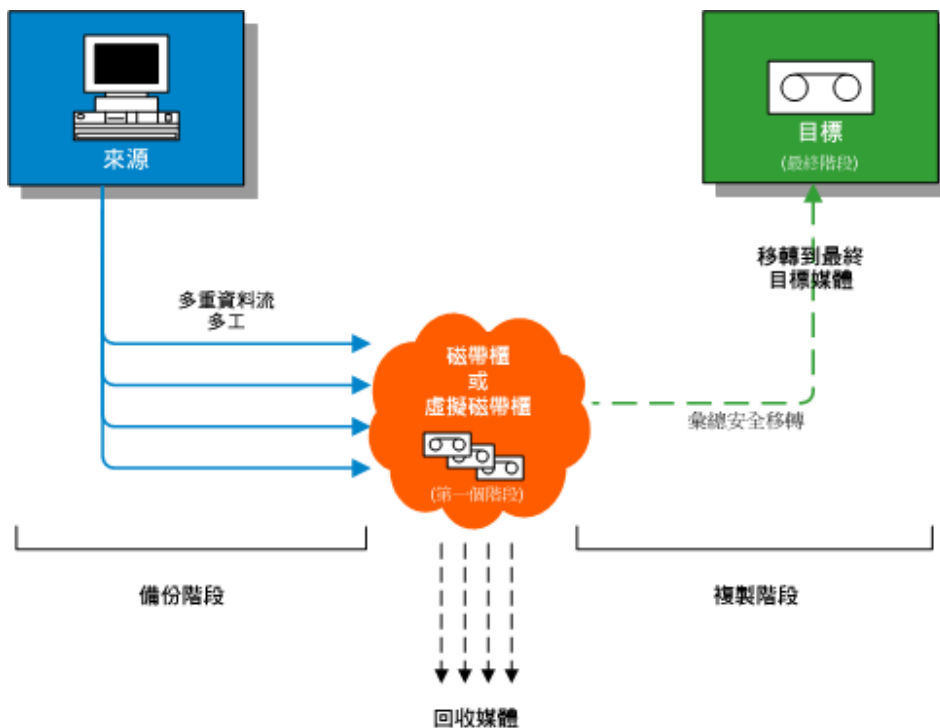

**附註：**CA ARCserve Backup 最多可讓您使用多重資料流傳輸 32 個資料流。若要使用多重資料流來備份資料，並傳輸兩個以上的備份資料流，您必須取得 CA ARCserve Backup 企業模組的授權。

當您使用備份至磁帶至磁帶 (B2T2T) 來保護資料時，備份至磁帶至磁帶作業由兩個階段組成：

### 備份階段

CA ARCserve Backup 會根據使用者指定的原則，在第一個分段中將資料從來源備份到磁帶。

- 備份工作可以是完整、遞增或差異備份。
- 在備份工作中，全域選項、媒體選取規則、媒體集區的使用、輪換規則、GFS 輪換規則、警示訊息、[匯出] 選項等皆與直接備份到磁帶相同。

**附註：**各種全域備份選項並不適用於備份階段作業。

- 多工與多重資料流可以用來將資料傳輸及儲存到第一分段媒體。

**附註：**[多工] 選項可用於備份至所有磁帶裝置的作業，但檔案系統裝置除外。[多重資料流] 選項可用於備份至包含兩個或多個磁碟機的磁帶櫃的作業。

### 複製階段

CA ARCserve Backup 根據使用者指定的原則將資料從第一分段複製到最終目標。

- CA ARCserve Backup 可將資料從第一分段媒體複製到最終目標媒體，一次一個工作階段。多重工作階段無法同時複製到單一磁帶。
- 如果您需要將資料從一個以上的第一分段媒體複製到一個最終目標媒體，CA ARCserve Backup 會連續複製每個工作階段，直到所有工作階段都複製到最終目標媒體為止。
- 與不同工作相關的 CA ARCserve Backup 工作階段可在移轉時彙總。您可以使用彙總選項來啟動此功能。
- 如果在將資料複製到最終目標的過程中發生硬體錯誤，工作將會停止，CA ARCserve Backup 會建立「狀態為擱置的虛擬工作」。當您修正硬體錯誤之後，您可以將工作的狀態設定為 [就緒]，工作會繼續執行。

### 使用磁帶分段來管理備份作業的方法

以下是說明您如何使用「備份至磁帶至磁帶」作業 (B2T2T) 來管理備份作業的一般案例：

- 如果您需要儲存兩份備份資料，一份在站上，一份在離站儲存位置，B2T2T 可讓您將資料直接備份到磁帶。完成備份工作之後，您可以使用 CA ARCserve Backup 備份公用程式來自動化及建立備份磁帶的複本，然後將磁帶送到離站儲存位置。
- 當您將資料複製到其最終目標媒體時，B2T2T 可讓您加密備份資料。當您要將資料從不支援媒體櫃加密的虛擬磁帶櫃或媒體櫃複製到支援加密的媒體櫃時，此功能會很好用。此功能可確保您的備份盡可能地快速執行，且您需要送至離站儲存位置的磁帶都會加密。
- 當備份作業正在進行中時，您可能會有許多工作正在將資料備份到許多不同的磁帶上。這可能會導致未使用的媒體達到其所有容量。B2T2T 作業可讓您彙總備份以確保當將資料複製到最終目標時，媒體的使用可以達到其完整容量。此容量可協助降低媒體的成本，因為您會針對最終目標媒體、離站儲存或兩者使用更少的磁帶。
- 如果您要減少備份資料及將資料從分段區域複製到最終目標時所需要的時間，您可以在您的環境中使用虛擬磁帶櫃 (VTL) 來管理備份作業。

VTL 是配置為像媒體櫃一樣的暫時儲存位置 (例如磁碟機)。由於大部份的備份資料都在網路上傳輸，CA ARCserve Backup 可讓您使用多工來減少備份視窗。當您使用 VTL 來儲存備份資料時，您可以從 VTL 中的多工格式化資料中快速讀取資料，因為您的作業不會遇到磁帶定位的額外負載。因此，將資料備份到 VTL、從 VTL (磁碟) 讀取及將資料複製到最終目標媒體的程序會很快完成。CA ARCserve Backup 可讓您在 VTL 來分段備份資料時自動執行複製到最終目標媒體的程序。

## 配置 CA ARCserve Backup 以執行磁帶分段備份的方式

在使用磁帶分段進行資料備份前，必須執行下列工作：

- 建立分段裝置。

如果您計劃使用虛擬媒體櫃，請開啓 [裝置管理員]，確認已正確配置媒體櫃。當您停止及重新啓動「磁帶引擎」時，CA ARCserve Backup 會自動配置媒體櫃。如果未正確配置媒體櫃，您可以執行 [裝置配置] 以爲分段作業手動設定媒體櫃和虛擬媒體櫃。

**附註：**如需有關使用 [裝置配置] 來設定媒體櫃和虛擬媒體櫃的詳細資訊，請參閱〈[磁帶櫃配置](#) (位於 p. 377)〉。

- 將裝置群組指定爲分段群組。
- 配置分段原則。

**附註：**若要使用分段功能執行備份作業，您必須定義 CA ARCserve Backup 要用來管理儲存在分段裝置上之資料的移轉原則。如需詳細資訊，請參閱〈[使用磁帶分段備份資料](#) (位於 p. 238)〉。

**更多資訊：**

[爲磁碟與磁帶分段備份指定警示選項](#) (位於 p. 219)

[爲磁碟與磁帶分段備份指定 Postscript 選項](#) (位於 p. 222)

[爲磁帶分段備份指定移轉原則](#) (位於 p. 235)

[爲磁帶分段備份指定其他選項](#) (位於 p. 237)

## 爲磁帶分段備份指定移轉原則

CA ARCserve Backup 可讓您指定磁帶分段備份的移轉 (複製) 原則。移轉原則可讓您定義在 CA ARCserve Backup 完成備份至磁帶分段裝置 (例如媒體櫃、虛擬媒體櫃、磁帶機、FSD 等) 之後，何時將備份資料移轉至其最終目標媒體。

### 爲磁帶分段備份指定移轉原則

1. 開啓 [備份管理員]，然後選取 [啓動] 索引標籤。  
在 [啓動] 索引標籤上，按一下 [正常備份] 與 [啓用分段]。  
[分段位置] 與 [原則] 索引標籤會出現在 [備份管理員] 中。
2. 按一下 [原則] 索引標籤。  
複製原則選項會隨即出現。



3. 視需要指定工作的下列複製原則：

- 按一下 **[完整備份]** 可指定完整備份工作的原則，然後按一下 **[差異/遞增備份]** 以指定差異與遞增備份工作的原則。
- **不複製資料**：如果您不想將備份工作階段移轉至最終目標媒體，請選擇此選項。例如，請想想差異和遞增備份作業。這類型的作業傾向於較短的保留期間，且與整體大小相比較小。如果您不將遞增和差異備份複製到最後的目標媒體，儲存備份用的磁帶需求量便會下降。

請注意下列操作行為：

- 請注意，實體磁碟與磁碟區不支援差異與遞增備份。因此，CA ARCserve Backup 會對實體磁碟與磁碟區的遞增與差異備份套用完整備份原則。複製時間是此行為唯一的例外。執行分段備份時，CA ARCserve Backup 會根據針對遞增與差異備份而指定的複製原則，將實體磁碟與磁碟區的遞增與差異備份複製到最終目標媒體上。

- **僅複製指定備份的資料** -- 可讓您僅移轉與輪換工作相關聯的每月或每週備份。

**附註：**[僅複製指定備份的資料] 選項不適用於遞增與差異備份。

**預設值：**已停用。

啓用此選項時，您可以指定下列其中一個移轉選項：

- **只複製每月備份的資料** -- 可讓您僅移轉與輪換工作相關聯的每月完整備份工作階段，而不移轉每週完整備份工作。

**附註：**此選項僅適用於 GFS 輪換工作。

- **只複製每週備份的資料** -- 可讓您僅移轉與輪換工作相關聯的每週完整備份工作階段，而不移轉每日備份工作階段。

**七日輪換** -- 可讓您以下列方式移轉資料：針對 7 日的每週完整備份，CA ARCserve Backup 會移轉星期六 (完整) 備份工作階段。針對 7 日每週遞增/差異備份、星期日備份的完整備份，CA ARCserve Backup 會移轉星期日 (完整) 備份工作階段。

**五日輪換** -- CA ARCserve Backup 只會移轉星期五 (完整) 備份工作階段。

**附註：**此選項適用於輪換工作與 GFS 輪換工作。如需詳細資訊，請參閱 [輪換配置](#) (位於 p. 309)。



## 為磁帶分段備份指定其他選項

若要執行磁帶分段備份作業，您可以選擇指定控制 CA ARCserve Backup 如何處理備份工作資料的原則。

### 為磁帶分段備份指定其他選項

1. 開啟備份管理員，選取 [原則] 索引標籤。

按一下 [原則清單] 中的 [其他]。

指定工作所需的下列選項：

- **如果資料移轉工作失敗，將建立擱置的虛擬工作** -- 以此選項指示 CA ARCserve Backup 在資料移轉 (複製到磁帶) 工作失敗時，建立擱置的虛擬工作。

複製至磁帶作業期間，如果發生媒體或磁帶機錯誤，那麼資料移轉工作可能會失敗。使用此選項可建立狀態為 [擱置] 的虛擬工作，更正磁帶機或媒體錯誤之後您可以將它變為 [就緒] 狀態。如果錯誤狀況仍然存在，此選項可將建立磁帶複製工作的需要降到最低。

- **如果因為來源群組或磁帶無法使用而無法處理，則為資料移轉工作排定虛擬工作** -- 使用此選項來指示當來源群組或磁帶無法使用時，CA ARCserve Backup 將排定虛擬工作。

因為各種原因，來源可能無法使用。例如，工作的備份階段不完整，或磁帶櫃或虛擬磁帶櫃中存在硬體問題。

- **之後重新排定** -- 指定必須在幾分鐘之後才重新排定虛擬工作。

2. 若要在移轉作業中彙總備份資料，請按一下 [複製時跨越工作彙總資料] 選項並填妥下列欄位。

**附註：**如果您要跨越多個工作將資料彙總到相同的磁帶，則應該在同一部機器上執行備份工作。

- **複製方式** -- 指定您要用於彙總作業的複製方式 (「附加」或「覆寫」)。

您所指定的方法必須對您要彙總的所有工作都是相同的。

- 如果您需要跨越多個工作彙總資料，並每天運送磁帶，您應該選擇 [覆寫] 選項。

- 如果您需要一整個星期都跨越多個工作將資料 (針對每天備份) 彙總到單一磁帶，並每週運送磁帶，您應該選擇 [附加] 選項。

**附註：**如需關於彙總選項與範例的更多資訊，請參閱〈[移轉間彙總](#) (位於 p. 447)〉。

## 提交磁帶分段備份工作的方法

下列幾節為您提供有關如何提交磁帶分段備份工作的資訊。

### 更多資訊：

[備份管理員目標選項](#) (位於 p. 153)

## 磁帶分段備份的授權需求

若要成功執行備份至磁帶至磁帶備份 (B2T2T) 作業，請確定符合下列授權需求。

- 您必須取得 CA ARCserve Backup 企業模組的授權，才能在使用多重資料流處理備份資料時使用兩個以上的資料流。
- 您必須授權「CA ARCserve Backup 磁帶櫃選購程式」將資料備份到包含一個以上磁帶機的磁帶櫃中。

## 使用磁帶分段備份資料

在使用磁帶分段 (B2T2T) 執行備份工作之前，您必須已配置好分段群組。如需詳細資訊，請參閱〈[配置 CA ARCserve Backup 以執行磁帶分段備份的方式](#) (位於 p. 235)〉。

CA ARCserve Backup 為您提供使用 [備份管理員] 或指令行公用程式來提交備份工作的功能。本資訊說明如何使用 [備份管理員] 執行磁帶分段備份工作。如需如何使用指令行提交分段備份工作的資訊，請參閱《[指令行參考指南](#)》。

**附註：**您必須先確定已完成所有預先配置任務，並已滿足所有授權需求，才能使用磁帶分段備份資料。如需詳細資訊，請參閱〈[分段備份的授權需求](#)〉。

### 若要使用磁帶分段備份資料

1. 開啓 [備份管理員]。  
按一下 [啓動] 索引標籤，再按一下 [啓用分段] 核取方塊。  
[分段位置] 與 [原則] 索引標籤即出現。
2. 按一下 [來源] 索引標籤，瀏覽至您要備份的來源物件，並加以選取。
3. 按一下 [排程] 索引標籤並指定要用於備份工作的排程。

**附註：**如需詳細資訊，請參閱〈[輪換配置](#) (位於 p. 309)〉和〈[自訂排程](#) (位於 p. 320)〉。

4. 按一下 [分段位置] 索引標籤，並展開 [分段伺服器] 物件。  
瀏覽至您要用於備份工作的 [分段] 群組，並加以選取。如果您想啓用刪除重複，請從 [分段位置] 索引標籤中選擇刪除重複裝置群組。
5. 按一下 [原則] 索引標籤。完成工作所需的下列移轉原則：
  - **完整備份與遞增/差異備份** -- 指定完整備份與遞增/差異備份所需的移轉原則。  
**附註：**如需詳細資訊，請參閱〈[為磁帶分段備份指定移轉原則](#) (位於 p. 235)〉。
  - **其他** -- 指定備份工作所需的其他原則。  
**附註：**如需詳細資訊，請參閱〈[為磁帶分段備份指定其他選項](#) (位於 p. 237)〉。
  - **警示** -- 指定備份工作所需的警示原則。  
**附註：**如需詳細資訊，請參閱〈[為磁碟與磁帶分段備份指定警示選項](#) (位於 p. 219)〉。
  - **Postscript** -- 指定備份所需的 Postscript 原則。  
**附註：**如需詳細資訊，請參閱〈[為磁碟與磁帶分段備份指定 Postscript 選項](#) (位於 p. 222)〉。
6. 按一下 [目標] 索引標籤並展開 [伺服器] 物件。  
請執行下列其中一項動作來為工作指定最終目標裝置群組：
  - 如果分段裝置包含兩個或多個磁碟機，您可以在 [目標] 索引標籤上選取任何裝置群組。  
**範例：**您必須將備份資料分段至虛擬媒體櫃，並將最終媒體送至離站儲存工具。若要管理此類型的備份，您可以在 [分段位置] 索引標籤上指定對應於虛擬媒體櫃的群組，然後在 [目標] 索引標籤上指定對應於磁帶櫃的群組。
  - 如果最終目標裝置中包含一部磁碟機 (例如 FSD 或單一磁碟機媒體櫃)，您必須在 [目標] 索引標籤上選取與在 [分段位置] 索引標籤上指定的裝置群組不同的裝置群組。
7. 按一下工具列上的 [選項]。  
即開啓 [選項] 對話方塊。

8. 選取 [加密/壓縮] 索引標籤，然後視需要為備份工作填入下列欄位：
- **工作階段/加密密碼** -- 指定用以將此資料從媒體中還原的工作階段/加密密碼。

**重要！** 如果您指定 [工作階段/加密] 密碼，您必須提供此密碼才能還原工作階段。
  - **加密資料** -- 使用此選項來加密備份資料。您也可以指定下列其中一個選項：
    - **於代理程式** -- 選取此選項可在實際備份程序之前加密備份資料。如需此選項的詳細資訊，請參閱〈[於代理程式伺服器加密資料](#) (位於 p. 119)〉。
    - **備份時於備份伺服器** -- 選取此選項可在備份程序中於備份伺服器上加密備份資料。如需詳細資訊，請參閱〈[備份時加密資料](#) (位於 p. 120)〉。
    - **移轉時於備份伺服器** -- 選取此選項可在分段備份工作的移轉階段中加密備份資料。如需詳細資訊，請參閱〈[移轉時加密資料](#) (位於 p. 120)〉。
  - **壓縮資料** -- 使用此選項來壓縮備份資料。您也可以指定下列其中一個選項：
    - **於代理程式** -- 選取此選項可在安裝及執行代理程式的系統上壓縮備份資料。
    - **於備份伺服器** -- 選取此選項可在備份程序中於 CA ARCserve Backup 伺服器上加密備份資料。使用此選項會指示 CA ARCserve Backup 在備份檔案之前，先使用軟體壓縮演算法來壓縮檔案。

**附註：**[壓縮資料] 選項不適用於備份至 UNIX 與 Linux 資料移動器伺服器的作業。

按一下 [確定]。

即關閉 [選項] 對話方塊，並套用指定的加密與壓縮選項。

請注意下列事項：

- 如果您想要套用會影響移轉工作的其他選項，則應該在此時進行。例如，若要在移轉工作完成之後從媒體櫃中退出磁帶，請按一下 [全域選項] 對話方塊上的 [操作] 索引標籤，並選取 [退出媒體] 選項。
- 如果您指定加密與壓縮選項，而且備份目標是不支援壓縮的磁碟機，或是檔案系統裝置 (FSD)，CA ARCserve Backup 只會加密備份資料，而不會進行壓縮。

9. 按一下工具列上的 [提交]，以提交備份工作。  
畫面上開啓 [提交工作] 對話方塊。
10. 填好 [提交工作] 對話方塊上的必要欄位並按一下 [確定]。  
即會提交工作。

#### 更多資訊：

[提交備份工作](#) (位於 p. 140)

[修改擱置的資料移轉工作](#) (位於 p. 322)

### 使用輪換配置提交磁帶分段備份工作

本節主題說明如何使用輪換或 GFS 輪換配置，設定磁帶分段 (D2T2T) 備份工作。輪換配置可讓您決定備份的類型 (完整、差異與遞增)、執行備份工作的時間，以及儲存備份資料的位置 (媒體)。

#### 若要使用輪換配置提交磁帶分段備份工作

1. 開啓 [備份管理員]。  
按一下 [啓動] 索引標籤，再按一下 [啓用分段] 核取方塊。  
[分段位置] 與 [原則] 索引標籤即出現。
2. 按一下 [來源] 索引標籤，瀏覽至您要備份的來源物件，並加以選取。
3. 按一下 [分段位置] 索引標籤與 [目標] 索引標籤，以配置媒體集區與群組。

在以下欄位指定您要提交的備份工作數值：

- 媒體集區或媒體集區 (前置碼)

**附註：**您在欄位中指定的媒體集區或媒體集區前置碼名稱，就是您要用於磁帶分段工作的名稱 (或前置碼)。

- 群組

4. 選取 [排程] 索引標籤，並選取 [使用輪換配置] 選項。  
[配置名稱] 下拉式清單中會出現可用配置的清單。
5. 請從 [配置名稱] 下拉式清單中選取您希望的備份配置。
6. 按一下工具列上的 [提交]。  
畫面上開啓 [提交工作] 對話方塊。
7. 填好 [提交工作] 對話方塊上的必要欄位並按一下 [確定]。

## 封存分段方式

CA ARCserve Backup 提供兩種方法來封存至分段區域，然後將此資料移轉 (或複製) 到最終目標 (通常為磁帶)。

- 磁碟分段方式會使用磁碟作為分段區域，一般也稱為「封存至磁碟至磁帶」。
- 磁帶分段方式會使用磁帶櫃或虛擬磁帶櫃作為分段區域，一般也稱為「封存至磁帶至磁帶」。

每個分段方式都包含特定選項，可於封存程序期間控制 CA ARCserve Backup 的行為。

**附註：**[封存分段方式] 與 [備份分段方式] 的行為相同。請參閱 [備份分段方式](#) (位於 p. 203) 以取得詳細資訊。

## 封存磁碟分段

[封存磁碟分段] 方式會使用磁碟作為分段區域，一般也稱為「封存至磁碟至磁帶」。

本節說明下列主題：

- 封存至磁碟至磁帶如何運作
- 使用磁碟分段來管理封存資料的方法

## 封存至磁碟至磁帶如何運作

「封存至磁碟至磁帶」是一項保護資料的方法，可讓您將資料封存至暫存資料儲存位置 (分段區域)，然後根據選取的原則選項，將資料移轉 (複製) 至最終目標 (可以是磁帶或磁碟)，或在指定的期間過後自動從分段區域中清除資料。必要時，CA ARCserve Backup 可讓您直接從分段區域還原資料。

「封存至磁碟至磁帶」是兩階段的封存程序。

- **封存程序** -- CA ARCserve Backup 會將來源上的資料封存到分段位置。分段位置是一種 [磁碟分段裝置]。
- **複製程序** -- CA ARCserve Backup 會將分段位置上的封存資料複製或移轉到最終目標媒體。最終目標通常是磁帶媒體，但也可以是其他的 [磁碟分段裝置]。

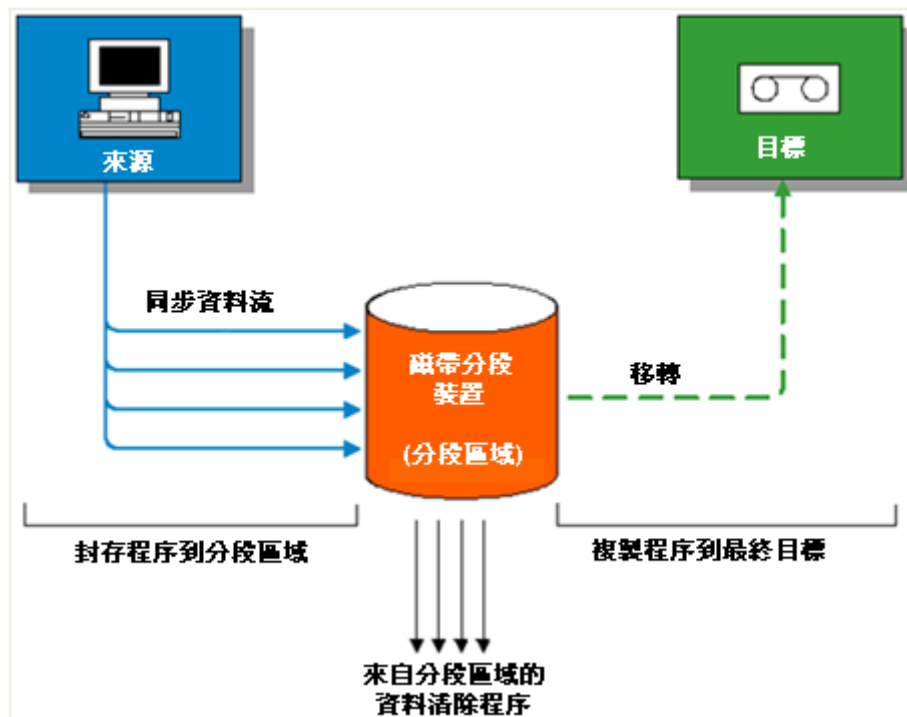

**附註：**CA ARCserve Backup 最多可讓您使用多重資料流傳輸 32 個資料流。若使用多重資料流來封存資料，並傳輸兩個以上的封存資料流，您必須取得 CA ARCserve Backup 企業模組的授權。

### 使用磁碟分段來管理封存資料的方法

下列清單說明如何使用分段來管理封存資料。

- 使用磁碟分段，可讓您將資料封存至作為暫時分段區域的磁碟分段裝置。分段工作會將您的封存工作分割成幾個同時執行的子工作。磁碟分段可讓您使用同時資料流，將多個資料的資料流傳送至磁碟分段裝置。由於資料分成數個不同的資料流，啟用同時資料流的封存工作，其完成速度明顯比一般封存工作快得多。



- 接著您可以將資料從磁碟分段裝置移轉 (複製) 到最終儲存媒體 (或從磁碟複製到磁帶)。由於磁帶機可以持續不斷地進行資料串流工作，因此可將重整 (啓動、停止及重新定位磁帶) 的影響降至最低，並可提升磁帶機的壽命及效率。只要封存映像仍在磁碟分段裝置上，就能直接從磁碟分段裝置還原資料。一般而言，從磁碟還原資料比從磁帶還原更快 (因為磁帶有載入及搜尋等潛在延遲因素)，因此直接從 FSD 還原資料可大幅降低還原時間。
- 在封存至磁碟分段裝置程序期間，如果磁碟分段裝置已滿或已達指定的最大臨界值，CA ARCserve Backup 可讓您建立虛擬工作，以在分段封存工作失敗後，將資料直接封存至最終目標。如此可提高封存的成功率。此外，在複製到最終目標的程序期間，如果有任何錯誤，CA ARCserve Backup 也可讓您建立虛擬工作。

**附註：**在磁碟已滿的情況下，爲了將資料封存至磁帶而建立的虛擬工作，會一律嘗試使用空白磁帶或可用集中的媒體。不會嘗試將資料附加至現有的媒體中。

- 封存映像會一直保留在磁碟分段裝置上，直到保留時間到期爲止 (到期時間由指定的清除原則所決定)。到時候 CA ARCserve Backup 會自動從磁碟分段裝置中清除資料並回收磁碟空間，以利封存作業繼續執行。

## 封存磁帶分段

[封存磁帶分段] 方式會使用磁帶櫃或虛擬磁帶櫃作爲分段區域，一般也稱爲「封存至磁帶至磁帶」。

本節說明下列主題：

- 封存至磁帶至磁帶如何運作
- 使用磁帶分段來管理封存作業的方法



## 封存至磁帶至磁帶如何運作

「封存至磁帶至磁帶」是一項資料保護解決方案，可讓您先將資料封存至磁帶櫃或虛擬磁帶櫃，再將資料複製到其他磁帶櫃或其他類型的裝置。複製作業，又稱為移轉，受到使用者指定的複製原則的限制。

「封存至磁帶至磁帶」是兩階段的封存程序。

- **封存程序** -- CA ARCserve Backup 會將來源上的資料封存到分段位置。分段位置是一種磁帶櫃或虛擬磁帶櫃 (VTL)。
- **複製程序** -- CA ARCserve Backup 會將分段位置上的封存資料複製或移轉到最終目標媒體。最終目標是磁帶媒體。

下圖說明資料從來源流向第一個分段磁帶櫃 (或虛擬磁帶櫃)，然後流向最終目標。

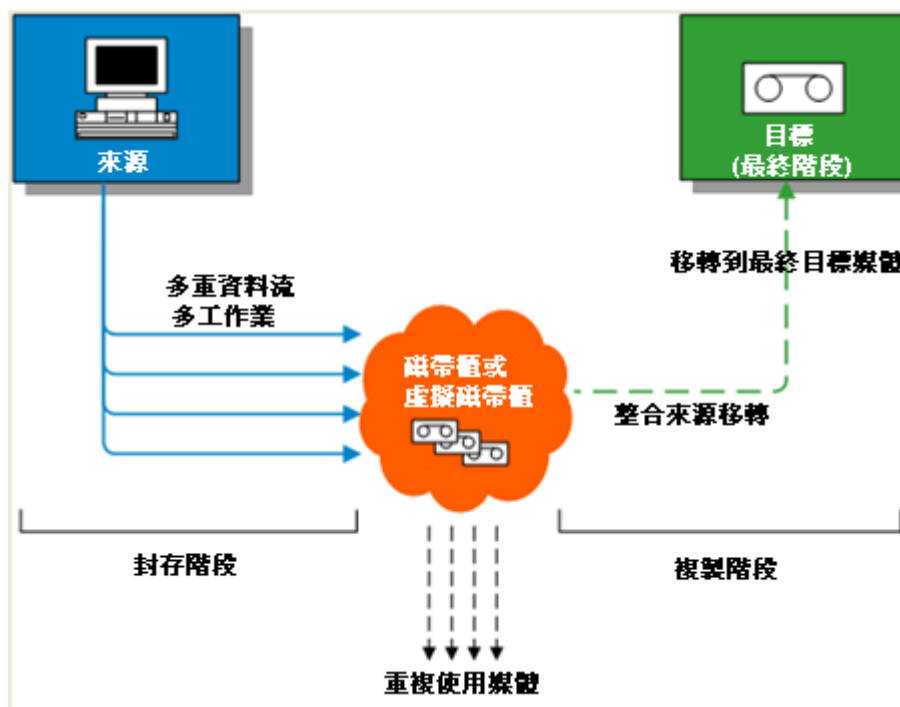

**附註：**CA ARCserve Backup 最多可讓您使用多重資料流傳輸 32 個資料流。若使用多重資料流來封存資料，並傳輸兩個以上的封存資料流，您必須取得 CA ARCserve Backup 企業模組的授權。

當您使用封存至磁帶至磁帶來保護資料時，封存至磁帶至磁帶作業由兩個階段組成：

### 封存階段

CA ARCserve Backup 會根據使用者指定的原則，在第一個分段中將資料從來源封存到磁帶。

- 封存工作僅包含一個完整備份方法。
- 在封存工作中，全域選項、媒體選取規則、媒體集區的使用、輪換規則、GFS 輪換規則、警示訊息、[匯出] 選項等皆與直接封存到磁帶相同。

**附註：**各種全域封存選項並不適用於封存階段作業。

- 多工與多重資料流可以用來將資料傳輸及儲存到第一分段媒體。

**附註：**[多工] 選項可用於封存至所有磁帶裝置的作業，但檔案系統裝置除外。[多重資料流] 選項可用於封存至包含兩個或多個磁碟機的磁帶櫃的作業。

### 複製階段

CA ARCserve Backup 根據使用者指定的原則將資料從第一分段複製到最終目標。

- CA ARCserve Backup 可將資料從第一分段媒體複製到最終目標媒體，一次一個工作階段。多重工作階段無法同時複製到單一磁帶。
- 如果您需要將資料從一個以上的第一分段媒體複製到一個最終目標媒體，CA ARCserve Backup 會連續複製每個工作階段，直到所有工作階段都複製到最終目標媒體為止。
- 與不同工作相關的 CA ARCserve Backup 工作階段可在移轉時彙總。您可以使用彙總選項來啟動此功能。
- 如果在將資料複製到最終目標的過程中發生硬體錯誤，工作將會停止，CA ARCserve Backup 會建立「狀態為擱置的虛擬工作」。當您修正硬體錯誤之後，您可以將工作的狀態設定為 [就緒]，工作會繼續執行。

## 使用磁帶分段來管理封存作業的方法

以下是說明您如何使用「封存至磁帶至磁帶」作業來管理封存作業的常見案例：

- 如果您需要儲存兩份封存資料，一份在站上，一份在離站儲存位置，「封存至磁帶至磁帶」作業可讓您將資料直接備份到磁帶。完成封存工作之後，您可以使用 CA ARCserve Backup 複製公用程式來自動化及建立封存磁帶的複本，然後將磁帶送到離站儲存位置。
- 「封存至磁帶至磁帶」作業可供您在將資料複製到最終目標媒體時加密封存資料。當您要將資料從不支援媒體櫃加密的虛擬磁帶櫃或媒體櫃複製到支援加密的媒體櫃時，此功能會很好用。此功能可確保您的封存工作盡可能地快速執行，且您需要送至離站儲存位置的磁帶都已加密。
- 當封存作業正在進行中時，您可能會有許多工作正在將資料封存到許多不同的磁帶上。這可能會導致無法使用媒體的最大容量。「封存至磁帶至磁帶」作業可讓您彙總封存以確保當將資料複製到最終目標時，可以發揮媒體的最大使用量。如此可協助降低媒體的成本，因為您會針對最終目標媒體、離站儲存或兩者使用更少的磁帶。
- 如果您要減少封存資料及將資料從分段區域複製到最終目標時所需要的時間，您可以在您的環境中使用虛擬磁帶櫃 (VTL) 來管理封存作業。

VTL 是配置為像媒體櫃一樣的暫時儲存位置 (例如磁碟機)。由於大部份的封存資料都在網路上傳輸，CA ARCserve Backup 可讓您使用多工來減少封存視窗。當您使用 VTL 來儲存封存資料時，您可以從 VTL 中的多工格式化資料中快速讀取資料，因為您的作業不會遇到磁帶定位額外負載的問題。因此，將資料封存到 VTL、從 VTL (磁碟) 讀取及將資料複製到最終目標媒體的程序會很快完成。CA ARCserve Backup 可讓您在 VTL 來分段封存資料時自動執行複製到最終目標媒體的程序。

## 在單一工作中備份多部資料移動器伺服器

CA ARCserve Backup 可讓您在單一工作中，將包含多部資料移動器伺服器的備份提交至共用磁帶櫃。此功能可讓您簡化管理備份的程序，並有助於減少用於備份資料儲存的媒體數量。

- **支援的備份類型** -- CA ARCserve Backup 可讓您提交正常 UNIX/Linux 資料移動器備份與磁帶分段 UNIX/Linux 資料移動器備份。
- **支援的儲存裝置** -- CA ARCserve Backup 可讓您在單一工作中，將多個 UNIX/Linux 資料移動器伺服器備份提交至共用磁帶櫃。

- **授權需求** -- CA ARCserve Backup 可讓您使用下列授權提交 UNIX/Linux 資料移動器備份：

資料移動器伺服器上必須安裝 CA ARCserve Backup UNIX 與 Linux 資料移動器。必須對主要伺服器註冊 UNIX 與 Linux 資料移動器的授權。

**附註：**如需 UNIX 與 Linux 資料移動器之授權需求的詳細資訊，請參閱《UNIX 與 Linux 資料移動器指南》。

- **備份注意事項** -- UNIX/Linux 資料移動器備份不支援下列 CA ARCserve Backup 功能：
  - 將資料備份至 CA ARCserve Backup 資料刪除重複裝置、檔案系統裝置與 CA ARCserve Backup 磁帶 RAID 裝置。
  - 使用多工、使用 CA ARCserve Backup 伺服器端加密、CA ARCserve Backup 伺服器端壓縮與 LTO 加密進行資料備份。
  - 保護 Oracle 物件層級上的 Oracle 資料庫資料。

**附註：**如需安裝及使用 UNIX 與 Linux 資料移動器的詳細資訊，請參閱《UNIX 與 Linux 資料移動器指南》。

本節包含下列主題：

[在單一工作中備份多部資料移動器伺服器](#) (位於 p. 249)

[在單一工作中使用分段備份多部資料移動器伺服器](#) (位於 p. 252)

## 在單一工作中備份多部資料移動器伺服器

CA ARCserve Backup 可讓您在單一工作中，將包含多部資料移動器伺服器的備份提交至共用磁帶櫃。

下列圖表說明 CA ARCserve Backup 在單一工作中處理資料移動器伺服器備份的方式。請注意，此類型的工作並不會使用磁帶分段程序。

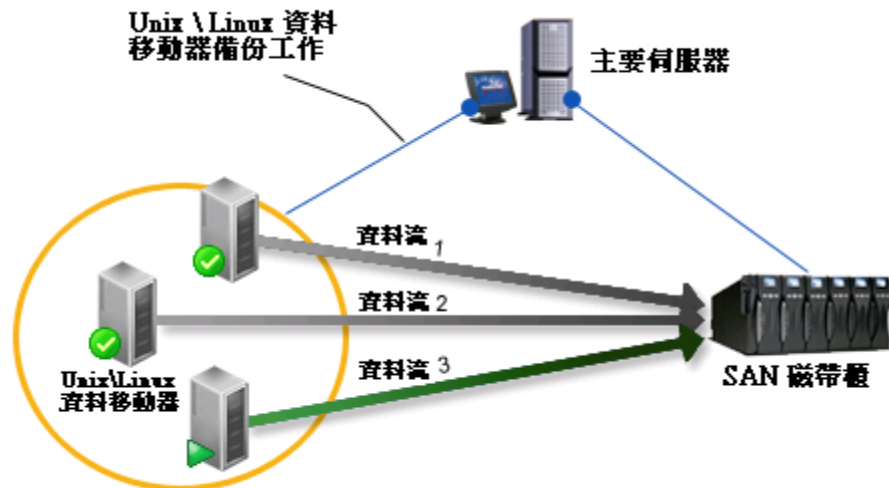

### 先決條件任務

- 驗證您至少配置了一個媒體櫃。如需如何配置媒體櫃的相關資訊，請參閱〈[配置媒體櫃](#) (位於 p. 378)〉。

### 在單一工作中備份多部資料移動器伺服器

1. 開啓「CA ARCserve Backup 管理員主控台」。
  - 從 [快速啓動] 功能表中，選取 [備份]。
  - [備份管理員] 會隨即開啓，並顯示 [啓動] 索引標籤。
2. 在 [啓動] 索引標籤上，按一下 [UNIX/Linux 資料移動器備份]。
  - 備份類型會套用至工作。

**重要！** 您不能將檔案系統裝置指定為 UNIX/Linux 資料移動器備份的分段裝置。若要以檔案系統裝置作為資料移動器備份的分段裝置，應指定 [正常備份]。

3. 按一下 [來源] 索引標籤。  
備份來源樹狀目錄會隨即出現。
4. 展開 [UNIX/Linux 資料移動器] 物件。  
資料移動器伺服器會隨即出現。
5. 指定您要備份的來源，如下列畫面所示：



按一下 [排程] 索引標籤。  
排程選項會隨即出現。

6. 指定工作所需的排程選項。

**附註：**如需排定工作的詳細資訊，請參閱〈[工作自訂方法](#) (位於 p. 301)〉。

按一下 [目標] 索引標籤。  
目標群組樹狀目錄會隨即出現。

- 展開 SAN 物件，然後展開 [共用群組] 物件。

指定要用以儲存備份資料的 [裝置群組]。

**附註：**按一下 [裝置群組]，以識別與群組相關聯的媒體櫃，如下列畫面所示：

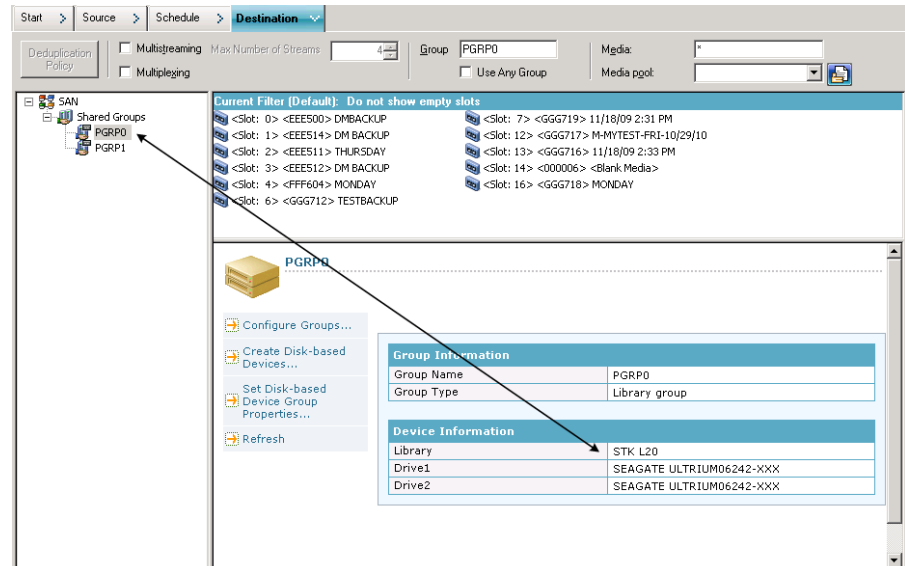

**重要！** 如果 [來源] 索引標籤上指定的資料移動器伺服器未共用 [目標] 索引標籤上所指定的裝置群組，CA ARCserve Backup 將會使您無法提交備份工作。

- (選用) 在 [目標] 索引標籤上按一下 [多重資料流] 核取方塊，可使用多重資料流備份您的資料。若未使用多重資料流，CA ARCserve Backup 將會以循序的方式處理備份工作階段。使用多重資料流時，CA ARCserve Backup 可讓您將備份工作階段分散到多個資料流，以利縮短完成備份所需的整體時間。

**附註：**如需詳細資訊，請參閱〈[CA ARCserve Backup 使用多重資料流處理備份資料的方式](#) (位於 p. 109)〉。

- (選用) 按一下工具列上的 [選項]，指定您在備份時所需的其他選項。

**附註：**如需備份工作選項的詳細資訊，請參閱〈[全域備份選項](#) (位於 p. 156)〉。

- 按一下工具列上的 [提交]，以提交工作。

畫面上開啓 [安全性與代理程式資訊] 對話方塊。

11. 在 [安全性與代理程式資訊] 對話方塊中，編輯或確認工作的安全性和代理程式資訊，再按一下 [確定]。  
畫面上開啓 [提交工作] 對話方塊。
12. 填好 [提交工作] 對話方塊上的必要欄位並按一下 [確定]。  
即會提交工作。

## 在單一工作中使用分段備份多部資料移動器伺服器

CA ARCserve Backup 可讓您在單一工作中使用分段 (D2T2T) 將包含多部資料移動器伺服器的備份提交至共用磁帶櫃。

下列圖表說明 CA ARCserve Backup 在單一工作中使用分段處理資料移動器伺服器備份的方式。

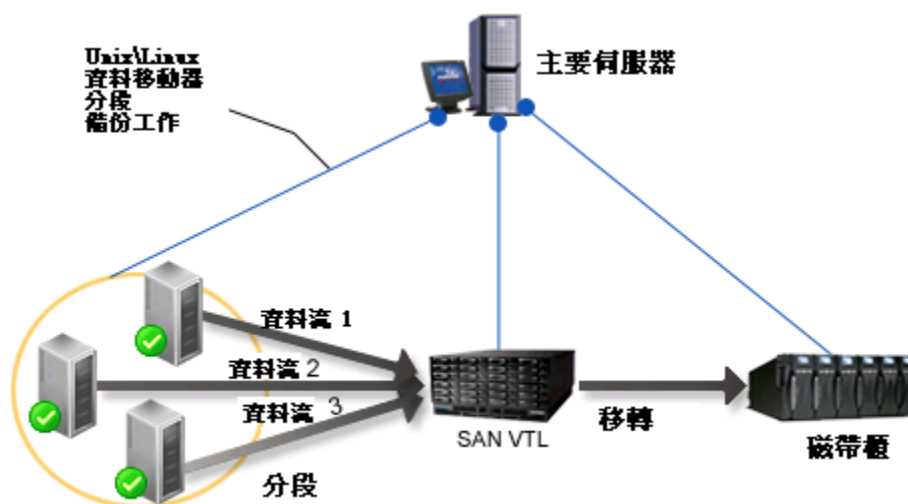



### 先決條件任務

- 驗證您至少配置了一個媒體櫃。如需如何配置媒體櫃的相關資訊，請參閱〈[配置媒體櫃](#) (位於 p. 378)〉。

### 在單一工作中使用分段備份多部資料移動器伺服器

1. 開啓「CA ARCserve Backup 管理員主控台」。  
從 [快速啓動] 功能表中，選取 [備份]。
2. [備份管理員] 會隨即開啓，並顯示 [啓動] 索引標籤。  
在 [啓動] 索引標籤上，按一下下列項目：
  - UNIX/Linux 資料移動器備份
  - 啓用分段
 備份類型會套用至工作。

**重要！** 您不能將檔案系統裝置指定爲 UNIX/Linux 資料移動器備份的分段裝置。若要以檔案系統裝置作爲資料移動器備份的分段裝置，應指定 [正常備份]。

3. 按一下 [來源] 索引標籤。  
備份來源樹狀目錄會隨即出現。
4. 展開 [UNIX/Linux 資料移動器] 物件。  
資料移動器伺服器會隨即出現。
5. 指定您要備份的來源，如下列畫面所示：



- 按一下 [排程] 索引標籤。  
排程選項會隨即出現。

- 指定工作所需的排程選項。

**附註：**如需排定工作的詳細資訊，請參閱〈[工作自訂方法](#) (位於 p. 301)〉。

按一下 [分段位置] 索引標籤。

分段位置與群組樹狀目錄會隨即出現。

- 展開 SAN 物件，然後展開 [共用群組] 物件。

指定要用以分段備份資料的 [裝置群組]。

**附註：**按一下 [裝置群組]，以識別與群組相關聯的媒體櫃，如下列畫面所示：

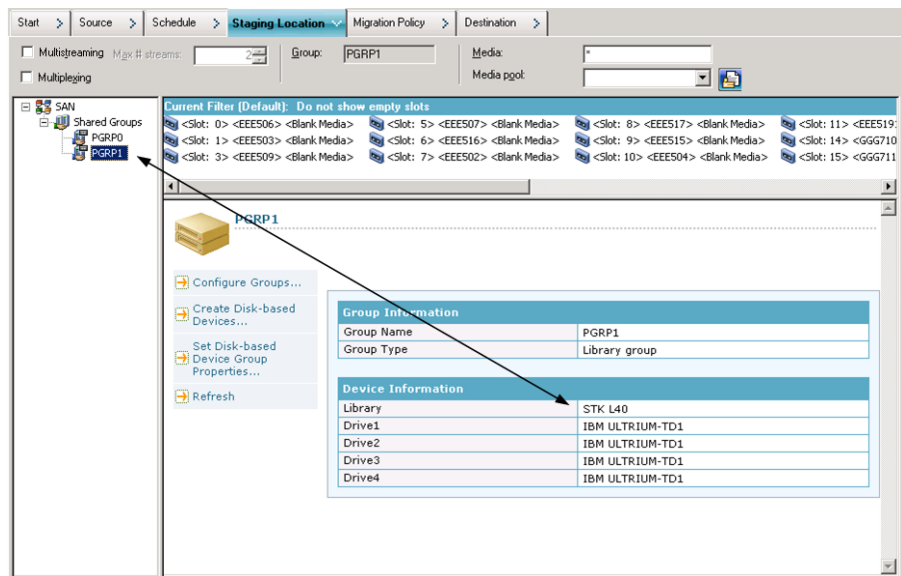

**重要！** 如果 [來源] 索引標籤上指定的資料移動器伺服器未共用 [分段位置] 索引標籤上所指定的裝置群組，CA ARCserve Backup 將會使您無法提交備份工作。

- (選用) 在 [分段位置] 索引標籤上按一下 [多重資料流] 核取方塊，可使用多重資料流備份您的資料。若未使用多重資料流，CA ARCserve Backup 將會以循序的方式處理備份工作階段。使用多重資料流時，CA ARCserve Backup 可讓您將備份工作階段分散到多個資料流，以利縮短完成備份所需的整體時間。

**附註：**如需詳細資訊，請參閱〈[CA ARCserve Backup 使用多重資料流處理備份資料的方式](#) (位於 p. 109)〉。

- 按一下 [原則] 索引標籤。

移轉原則選項會隨即出現。

10. 完成工作所需的下列移轉原則：

- **完整備份與遞增/差異備份** -- 指定完整備份與遞增/差異備份所需的移轉原則。

附註：如需詳細資訊，請參閱〈[為磁帶分段備份指定移轉原則](#) (位於 p. 235)〉。

- **其他** -- 指定備份工作所需的其他原則。

附註：如需詳細資訊，請參閱〈[為磁帶分段備份指定其他選項](#) (位於 p. 237)〉。

- **警示** -- 指定備份工作所需的警示原則。

附註：如需詳細資訊，請參閱〈[為磁碟與磁帶分段備份指定警示選項](#) (位於 p. 219)〉。

- **Postscript** -- 指定備份所需的 Postscript 原則。

附註：如需詳細資訊，請參閱〈[為磁碟與磁帶分段備份指定 Postscript 選項](#) (位於 p. 222)〉。

按一下 [目標] 索引標籤。

[目標] 目錄會隨即出現。

11. 展開 [目標] 索引標籤上的 [伺服器] 物件。

指定包含要用以儲存資料之裝置的裝置群組。

附註：CA ARCserve Backup 可讓您透過主要伺服器或資料移動器伺服器來執行移轉工作。移轉工作會根據用來指定最終目標媒體的方法，從主要伺服器或資料移動器伺服器執行，如下列畫面所示：

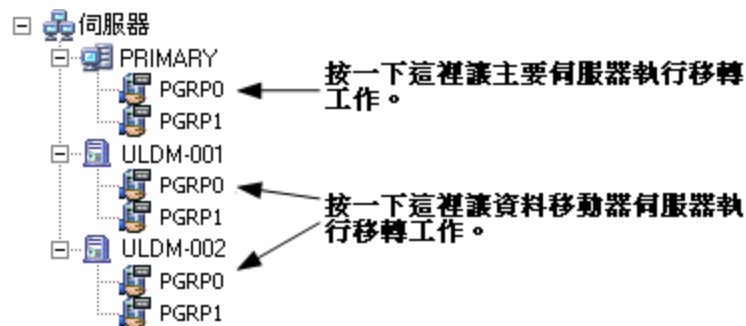

12. (選用) 按一下工具列上的 [選項]，指定您的工作所需的選項。  
在此時套用其他會影響移轉工作的選項，是最理想的作法。例如，若要在移轉工作完成之後從媒體櫃中退出磁帶，請按一下 [全域選項] 對話方塊上的 [操作] 索引標籤，並選取 [退出媒體] 選項。  
**附註：**如需備份選項的詳細資訊，請參閱〈[全域備份選項](#) (位於 p. 156)〉。
13. 按一下工具列上的 [提交]，以提交工作。  
畫面上開啓 [安全性與代理程式資訊] 對話方塊。
14. 在 [安全性與代理程式資訊] 對話方塊中，編輯或確認工作的安全性和代理程式資訊，再按一下 [確定]。  
畫面上開啓 [提交工作] 對話方塊。
15. 填好 [提交工作] 對話方塊上的必要欄位並按一下 [確定]。  
即會提交工作。

## 災難修復

若要確保避免資料遺失，請維持所有伺服器和工作站的目前備份。若您沒有這些備份，那麼 CA ARCserve Backup 復原資料的能力有限。請務必建立媒體輪換配置及排程，以維持目前備份。

依照預設，CA ARCserve Backup 伺服器一律為完整備份系統產生或更新災難復原資訊，即使未安裝「CA ARCserve Backup 災難復原選購程式」。如此一來可確保若日後安裝「CA ARCserve Backup 災難復原選購程式」，一定會有最新的備份資訊可用。

**附註：**若要使 CA ARCserve Backup 伺服器停止產生或更新災難復原資訊，請在 CA ARCserve Backup 伺服器電腦上建立下列登錄鍵值，並設定為 1。

```
HKEY_LOCAL_MACHINE\SOFTWARE\Computer Associates\CA ARCserve Backup\Base\Task\backup\SkipDRSession
```

如需詳細資訊，請參閱《[災難復原選購程式指南](#)》。

# 第 4 章：還原資料

---

CA ARCserve Backup 提供多種可用以還原資料的工具與選項。本節的資訊包括如何安全而有效地還原您的資料。

本節包含以下主題：

[還原管理員](#) (位於 p. 257)

[尋找要還原的檔案的方法](#) (位於 p. 258)

[還原管理員標記](#) (位於 p. 267)

[還原管理員位置選項](#) (位於 p. 269)

[還原工作排程](#) (位於 p. 269)

[在 Windows Server 2008 系統上指定以管理員的身分執行](#) (位於 p. 270)

[全域還原選項](#) (位於 p. 271)

[系統狀態還原選項](#) (位於 p. 278)

[還原資料案例](#) (位於 p. 280)

[如何從雲端儲存還原資料](#) (位於 p. 300)

## 還原管理員

執行成功還原工作的目的，在於快速識別您所需要的資料，並從適當的備份和封存媒體中取得這些資料。

CA ARCserve Backup 可讓您將資料還原至連接 Windows 網路的大部分電腦上。每個還原工作都需要有來源和目標。您選取作為來源的檔案，其來源必須是 CA ARCserve Backup 所建立的備份或封存媒體，且目標必須是硬碟。還原管理員有三個索引標籤，可讓您自訂還原工作：

- 來源
- 目標
- 排程

選用的 CA ARCserve Backup Client Agents 可讓您與各種環境中的遠端工作站進行通訊，以將資料還原到如 UNIX 的非 Windows 系統中。

同樣地，選用的「備份代理程式」可讓 CA ARCserve Backup 還原如 Microsoft Exchange Server、Microsoft SharePoint Server、Microsoft SQL Server、Lotus Domino、Oracle 與 IBM Informix 等線上資料庫與應用程式。

## 尋找要還原的檔案的方法

CA ARCserve Backup 能讓您輕鬆尋找要還原的檔案。因為您的需求和環境可能會改變，所以 CA ARCserve Backup 提供下列方式讓您選取要還原的資料 (來源)：

- **依樹狀目錄進行還原** -- 可讓您從 CA ARCserve Backup 所備份或封存之檔案和目錄的顯示中，還原特定目錄或磁碟機。您若是不清楚哪個媒體包含您所需的資料，但知道備份或封存來源的電腦，便可使用此方式。

「依樹狀目錄進行還原」只會顯示最新的備份或封存執行個體。若要檢視及存取其他所有執行個體，請選取所要還原的物件，然後按一下 [復原點] 按鈕。相同磁碟機上若有多份部份備份/封存，「依樹狀目錄進行還原」便只會顯示最新的備份/封存。但若有該磁碟機的完整磁碟區備份/封存，便會顯示最新的完整備份/封存，而不會顯示最新的部份備份/封存。

[電腦名稱] 欄位可讓您依部份名稱搜尋進行篩選。您可輸入名稱的任何部份，系統將傳回相關的項目。例如，若有幾部電腦的名稱包含 'BB'，而您在 [電腦名稱] 欄位中輸入 'BB' 並按一下 [更新] 按鈕。便會找到相關的電腦。[電腦名稱] 欄位也支援完整搜尋和萬用字元搜尋。

**附註：**[還原管理員] 無法顯示超過 512 個位元組的檔案路徑。這包括磁碟機代號或網路伺服器及共用名稱。對於單位元組語言，此值約等於 500 個字元。對於結合單字元組、混合與多字元組的多字元組語言，512 個位元組約等於 250 至 500 個字元。對於完全是多字元組的多字元組語言，512 個位元組約等於 250 個字元。若檔案路徑超過 512 個位元組，就會產生截斷現象。若要從被截斷的目錄還原資料，您必須從名稱未被截斷的路徑中最後目錄提交還原工作。

- **搜尋** -- 按一下 [搜尋] 按鈕可在備份或封存中搜尋類似檔案名稱的特定檔案或檔案群組。CA ARCserve Backup 可以讓您在 [搜尋] 欄位中指定包括副檔名在內最長 255 個字元的檔案名稱。如果您不知道完整的檔案名稱，您可以在 [搜尋] 欄位中指定萬用字元「\*」和「?」來簡化搜尋結果。

**附註：**如果 [資料庫引擎] 停止，[搜尋] 還原方法將無法運作。

**範例：**

1. 磁碟機 D:\ 包含兩個每週備份/封存的目錄：D:\Temp 和 D:\Documents。D:\Temp 和 D:\Documents 已在 4 月 21 日和 4 月 28 日執行備份/封存。在 4 月 1 日已執行 D:\ 磁碟機的完整備份/封存。
2. 如此「還原管理員」便會顯示 4 月 1 日執行之 D:\ 磁碟機完整備份/封存的執行個體。
3. 若要還原 4 月 28 日的 D:/Documents 執行個體，請在 [依樹狀目錄進行還原] 檢視中選取 D:/Documents 目錄，然後按一下 [復原點] 按鈕。由 [復原點] 對話方塊中，選取 4 月 28 日的執行個體，然後按一下 [選取] 按鈕。

- **依工作階段進行還原** -- 可讓您選取要還原的工作階段、檔案和目錄。當您知道媒體名稱，但不確定要還原的工作階段時，可使用此方式。

如果 [資料庫引擎] 已經停止，則無法使用這個還原方法。

刪除重複裝置支援 [依工作階段進行還原]，但這些裝置可能包含數以千計的工作階段。系統會提示您指定用來管理磁碟區的顯示選項。

[媒體名稱] 欄位可讓您依部分名稱搜尋進行篩選。您可輸入名稱的任何部份，系統將傳回相關的項目。例如，若有幾個工作階段的媒體名稱包含 'BB'，而您在 [媒體名稱] 欄位中輸入 'BB' 並按一下 [更新] 按鈕。便會找到相關的工作階段。[媒體名稱] 欄位也支援完整搜尋和萬用字元搜尋。

**附註：**[還原管理員] 無法顯示超過 512 個位元組的檔案路徑。對於單位元組語言，此值約等於 500 個字元。對於結合單字元組、混合與多字元組的多字元組語言，512 個位元組約等於 250 至 500 個字元。對於完全是多字元組的多字元組語言，512 個位元組約等於 250 個字元。若檔案路徑超過 512 個位元組，就會產生截斷現象。若要從被截斷的目錄還原資料，您必須從名稱未被截斷的路徑中最後目錄提交還原工作。



- **依查詢進行還原** -- 可讓您根據尋找檔案或目錄的名稱時所使用的搜尋模式，來還原檔案。供您指定要還原的查詢類型，例如，全部 (預設)、備份工作階段或封存。當您知道要還原的檔案或目錄名稱，但不知道其備份/封存來源電腦或備份/封存目標媒體時，可使用此方式。

按照查詢還原作業並不會分大小寫。

CA ARCserve Backup 可以讓您在 [檔案名稱] 欄位中指定包括副檔名在內最長 255 個字元的檔案名稱。如果您不知道完整的檔案名稱，您可以在 [檔案名稱] 欄位中指定萬用字元「\*」和「?」來簡化查詢結果。

**附註：**如果「資料庫引擎」已經停止，則無法使用此還原方法。

- **依備份媒體進行還原** -- 可讓您從儲存裝置的指定媒體中，還原完整的備份工作階段。除非新增篩選至還原工作，否則工作階段中的所有檔案都會還原到目標位置。當媒體是使用不同版本的 CA ARCserve Backup 所建立，或如果資料庫無法辨識該媒體時，可使用此方式。

**重要！** 如果看不到想要還原的項目，則可能已從資料庫中刪除對應的記錄。您可以執行合併公用程式來重新產生您的還原來源選擇。如需「合併」公用程式的詳細資訊，請參閱〈合併公用程式〉一節。

- **復原虛擬機器** -- 可讓您依虛擬機器名稱或虛擬機器類型復原虛擬機器。如果您依 VM 類型進行搜尋，則必須在 Proxy 上安裝 VMware Converter 3.0.2，否則復原工作將會失敗。使用此還原方法，可啟用 [全域選項作業] 索引標籤上的其他選項。[復原虛擬機器] 會使指定的 VM 在復原工作進行時無法使用。

如果您已安裝 CA ARCserve Backup 企業模組，您也可以使用 [按映像還原] 方法。若您想要藉由略過檔案系統，以快速讀取和還原資料區塊，請使用此方法。



## CA ARCserve Backup 如何讓您在還原管理員中瀏覽大量項目

CA ARCserve Backup 可讓您在瀏覽大量目錄或檔案等等時，暫停於還原管理員中載入項目的程序。若要暫停載入程序，請按一下 [目標] 頁籤、清除 [將檔案還原到其原始位置] 選項的核取標記，然後瀏覽 [目標] 頁籤上的項目。

下列步驟說明 CA ARCserve Backup 如何讓您在 [還原管理員] 視窗中瀏覽大量項目。

1. 當您在 [還原管理員] 的 [目標] 頁籤上選取樹狀目錄中的某個目錄時，CA ARCserve Backup 會顯示 [載入] 對話方塊，以通知您有大量的項目必須擷取並載入 [還原管理員] 視窗中。當 CA ARCserve Backup 擷取要顯示在 [還原管理員] 視窗中的項目清單時，請勿按 [取消]。

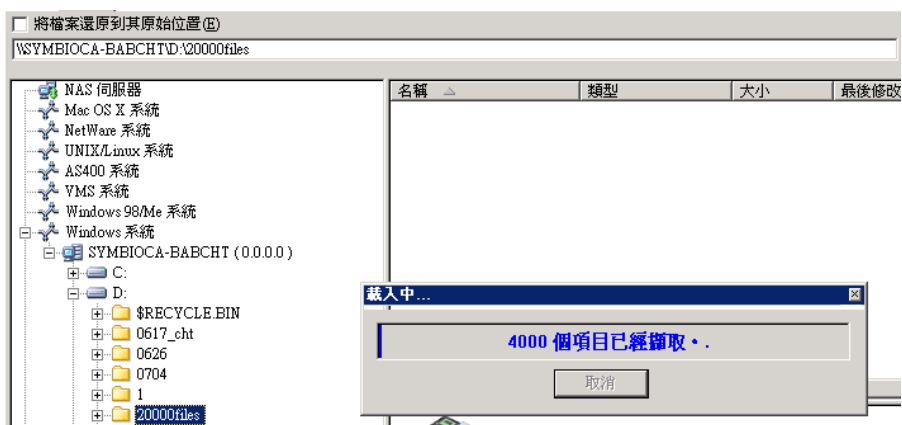

- 在 CA ARCserve Backup 擷取要顯示在 [還原管理員] 視窗中的項目清單後，[載入] 對話方塊會接著顯示已載入 [還原管理員] 中的項目百分比。按一下 [取消] 可暫停操作。

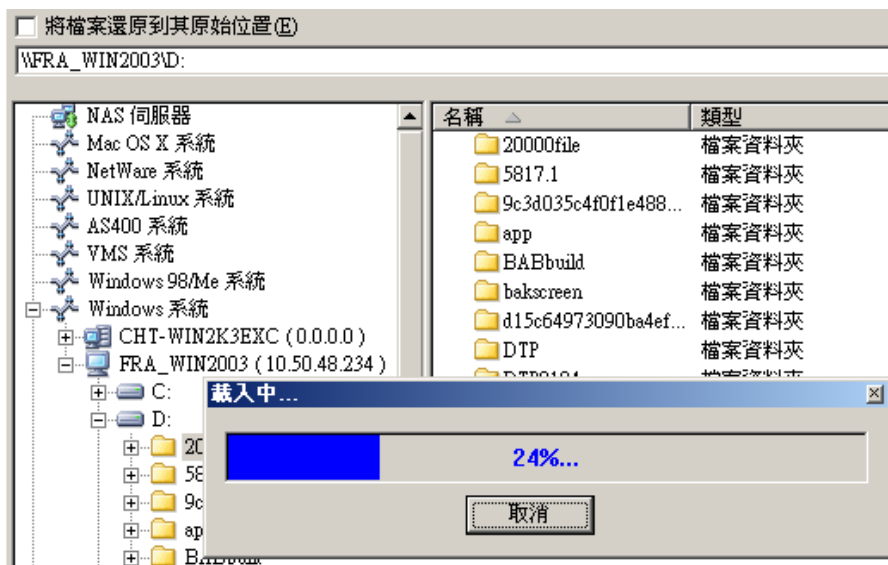

- 在暫停載入操作後，您可以在目標目錄上按一下滑鼠右鍵並選取快顯功能表中的 [顯示其他]，繼續執行載入操作。

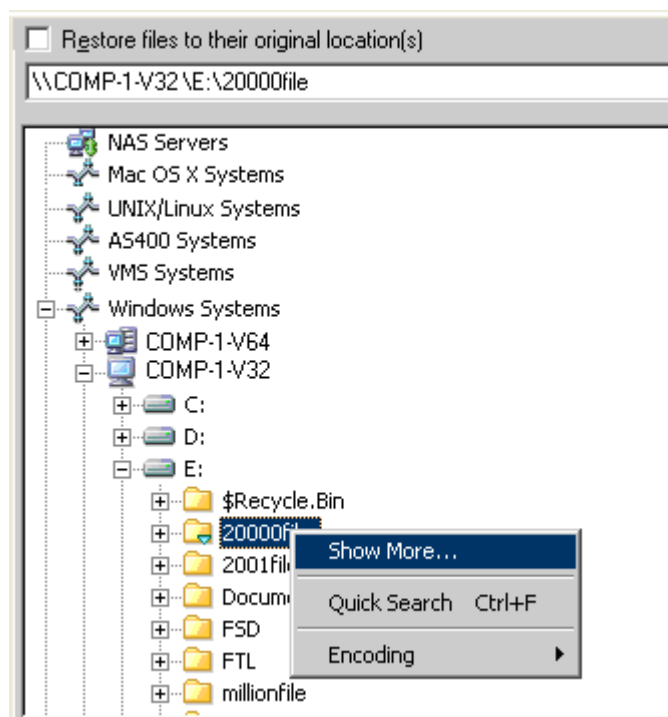

- 暫停載入程序後，目標目錄的圖示將如下所示：



- 您可以視需要經常暫停及繼續載入程序。若要載入更多項目，請在目標目錄上按一下滑鼠右鍵，然後按一下快顯功能表中的 [顯示其他]。
- 載入程序完成時，目標目錄的圖示將如下所示：



## 在還原管理員中瀏覽大量檔案

如果需要在 [還原管理員] 中瀏覽含有大量項目的目錄，請使用下列程序。

**附註：**[還原管理員] 可以顯示最多包含 512 個字元的檔案名稱路徑。這包括磁碟機代號或網路伺服器及共用名稱。在 NTFS 與 FAT32 檔案系統上，檔案名稱的長度上限為 255 個字元。

### 在還原管理員中瀏覽大量檔案

1. 開啓「還原管理員」，然後按一下 [目標] 索引標籤。

在 [目標] 頁籤上，清除 [將檔案還原到其原始位置] 的核取方塊，然後瀏覽至樹狀目錄並從其中指定一個目標目錄。

[載入] 訊息方塊會隨即出現。

2. 在 [載入] 訊息方塊中按一下 [取消]，可停止載入程序。

若 CA ARCserve Backup 未載入所有項目，則會出現「若要顯示其他物件，請在目標目錄上按一下滑鼠右鍵，然後從快顯功能表中選取 [顯示其他]」的警告訊息。

**附註：**只有在您第一次按 [載入] 訊息方塊上的 [取消] 時才會出現此訊息。

3. 在樹狀目錄中的目標目錄上按一下滑鼠右鍵，然後按一下快顯功能表中的 [顯示其他]。

[載入] 訊息方塊會隨即出現，而 CA ARCserve Backup 會繼續載入項目。

4. 在 CA ARCserve Backup 載入目標目錄中所有的項目前，您可以視需要經常暫停及繼續載入程序。

暫停載入程序後，目標目錄的圖示將如下所示：



載入程序完成時，目標目錄的圖示將如下所示：



## 複製備份工作階段

當您使用磁碟分段備份資料，或使用磁帶複製指令行公用程式複製媒體時，可能會有重複的備份工作階段出現在多個位置上。例如，您可以定義分段複製和清除原則，使備份工作階段能在複製到最終目標媒體作業發生之後，在作為分段使用的檔案系統裝置上保留一段時間。如果沒有從檔案系統裝置上清除備份工作階段，資料便會存留在檔案系統裝置和最終目標媒體上。發生此狀況時，您可使用存留在檔案系統裝置上的資料來還原工作階段。

當您複製媒體時，複製備份工作階段會存在於多個媒體上。如果一個媒體處於上線狀態，而另一個媒體處於封存狀態，CA ARCserve Backup 可供您使用處於上線狀態的媒體進行還原作業。

## 智慧型還原

CA ARCserve Backup 提供了清楚易懂的「智慧型還原」功能，可提高還原作業的整體成功機率。如果在還原工作期間發生媒體讀取錯誤或硬體錯誤，CA ARCserve Backup 會搜尋替用媒體以完成還原工作。

### 範例：智慧型還原

在還原工作期間，還原的來源媒體卡住並停用媒體櫃。CA ARCserve Backup 接著會搜尋重複的備份工作階段。如果有重複的工作階段，則不論它存在於檔案系統裝置或其他媒體中，還原作業仍會繼續，不需使用者介入。

**附註：**如果進行還原工作時發生第二次媒體錯誤，工作便會失敗。

## 匯出依查詢進行還原的結果，並在試算表中檢視結果

CA ARCserve Backup 可讓您查詢 CA ARCserve Backup 資料庫，並將查詢結果匯出至文字檔。CA ARCserve Backup 會以 Tab 字元分隔的格式匯出值。藉由以 Tab 字元分隔的格式，您可以將資料匯入至試算表應用程式 (如 Microsoft Excel)，以分析結果。

### 例如：匯出依查詢進行還原的結果，並在試算表中檢視結果

使用者要求您還原位於環境中不同電腦上的數個檔案。使用者並不知道精確的檔案名稱。電腦上有其他具有類似檔案名稱的檔案存在。您可以使用萬用字元查詢 CA ARCserve Backup 資料庫，以取得主機名稱、檔案路徑、檔案名稱與檔案修改日期。使用 Excel 試算表可讓您為結果排序，然後要求您的使用者告知您所要還原的檔案。

### 匯出依查詢進行還原的結果，並在試算表中檢視結果

1. 從 CA ARCserve Backup 首頁的 [快速啟動] 功能表，按一下 [還原]。  
即開啓 [還原管理員] 視窗。
2. 在下拉式清單中，按一下 [依查詢進行還原]。  
查詢選項欄位會隨即出現。
3. 指定您所需要的值，然後按一下 [查詢]。  
查詢結果會出現在查詢欄位下方。
4. 按一下 [匯出查詢結果]。

CA ARCserve Backup 會收集查詢結果，且此時會開啓 [另存新檔] 對話方塊。

5. 指定位置與檔案名稱，然後按一下 [儲存]。

查詢結果會儲存至文字檔。

6. 開啓試算表應用程式。

匯入您剛剛建立的文字檔。

**附註：**如需如何匯入文字檔的相關資訊，請參閱試算表應用程式的文件。

查詢結果會出現在試算表中。

## 在 UNIX 和 Linux 平台上依查詢還原資料

[依查詢進行還原] 的還原資料方法可以讓您根據用來尋找儲存在備份資料中的檔案或目錄名稱的搜尋標準，搜尋及還原檔案。在 UNIX 和 Linux 平台上，用來根據 [查詢目錄] (檔案位置) 選項查詢 ARCserve 資料庫的語法，與 Windows 平台上所使用的語法不同。下列程序說明您將用來在 UNIX 和 Linux 平台上依查詢還原資料的語法。

### 在 UNIX 和 Linux 平台上依查詢還原資料

1. 在 [還原管理員] 中，從 [來源檢視] 下拉式清單中選取 [依查詢進行還原]。即顯示 [依查詢進行還原] 欄位。
2. 若要指定搜尋標準，請填入下列欄位：
  - **電腦名稱** -- 可讓您指定要搜尋的電腦名稱。您可以指定特定電腦名稱或從下拉式清單中選取 <<任何>> 以在 ARCserve 環境中搜尋所有電腦。
  - **檔案名稱** -- 可讓您指定萬用字元或特定檔案名稱搜尋。在 UNIX 和 Linux 平台上，CA ARCserve Backup 會使用標準的 8.3 檔案命名慣例。例如，如果您指定 \*.txt，查詢結果會顯示所有副檔名為 .txt 的檔案。

**附註：**請勿在此欄位中指定前方或後方空格。

- **查詢目錄** -- 可讓您指定要搜尋的目錄。您必須在此欄位中指定確切相符字串，以磁碟機代號開頭。

UNIX 和 Linux 平台會將倒斜線字元「\」視為分隔符號。例如，  
`\root\dir1\text.txt`。

**範例：查詢目錄**

如果掛接點是「/」，請使用下列搜尋字串：

```
^/root/dir1/text1
```

如果掛接點是「/root」，請使用下列搜尋字串：

```
\root/dir1/text1
```

**附註：**請勿在此欄位中指定前方或後方空格。



- **包含子目錄** -- 可讓您搜尋在 [查詢目錄] 欄位中指定之目錄的子目錄。
3. 按一下 [查詢]。  
CA ARCserve Backup 會查詢資料庫，並傳回符合搜尋準則的檔案。
  4. 按兩下檔案或目錄的名稱，以選取您要還原的檔案與目錄。  
當檔案或目錄被選取時，會顯示綠燈。

## 還原管理員標記

每個顯示於 [備份管理員] 視窗中的物件左側，都有一個稱為標記的綠色或灰色方塊。

- **綠色標記** -- 可讓您直接控制物件的還原範圍。按一下標記可將物件從還原中排除，或是指示該物件的還原是屬於完整、或是部分還原。當按一下標記時便可以填滿、或清除彩色標記，進而指示還原的範圍。
- **灰色標記** -- 這些標記會與不真實、而您無法還原的物件相關聯。一般說來，這些項目是當作預留位置使用，其下方會分組並顯示其他物件。當您按一下位在灰色標記項目之下的綠色標記時，灰色標記填滿比例將會隨著選擇進行還原的檔案比例，自動地從空白變成部分或填滿狀態。

下表列出各種標記配置以及相對應的還原層級：

標記	配置	說明
	完全填滿中心。	完整還原。
	部份填滿中心。	部分還原。
	空白中心。	不還原。

**附註：** 灰色標記配置模式與綠色標記配置相同，但所反映者為其下層選定進行還原的檔案比例。

在樹狀目錄較高層級的標記填滿比例，則會根據較低層級物件標記的填滿比例而有所不同。

- 如果您按一下較高上層層級的標記，使其完全填滿，則較低下層層級的所有標記都會自動完全填滿。
- 如果您按一下較低下層層級的所有標記，使其完全填滿，則較高上層層級的標記將會自動部分填滿。
- 如果較低下層層級的標記有些完全填滿，有些則部分填滿，那麼較高上層層級的標記就會自動部分填滿。



## 還原管理員位置選項

CA ARCserve Backup 提供兩種方式讓您選取還原資料的位置：

- 將檔案還原到其原始位置
- 還原到使用者共用的目錄和磁碟機

**附註：**預設方式是將檔案還原到其原始位置。如果您清除 [將檔案還原到其原始位置] 核取方塊，CA ARCserve Backup 將會顯示機器、目錄與檔案的清單，供您指定用以還原資料的位置。

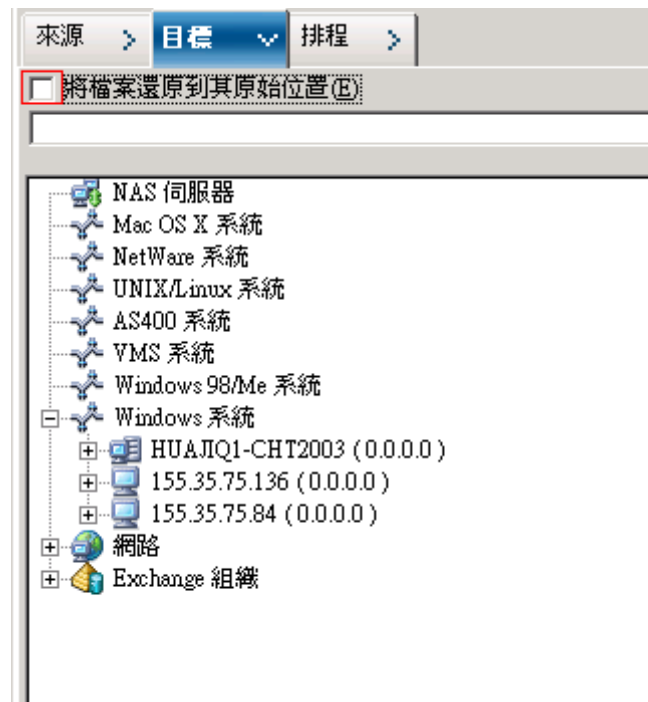

## 還原工作排程

因為工作是可以提出的，所以會有以下幾種重複模式：

- 一次 -- 不重複此工作。
- 每 n 頻率 -- 每隔指定的分鐘、小時、天數、週數或月份數重複此工作。
- 每週天數 -- 在選取的天數重複此工作。
- 每月週數 -- 在選取的週數重複此工作。

- **每月天數** -- 在指定的日期重複此工作。
- **自訂** -- 在指定的月份、日期、小時或分鐘重複此工作。

**附註：**如果您在儲存裝置忙碌時選取 [立即執行工作] 選項，那麼 CA ARCserve Backup 會報告該儲存裝置正在忙碌中，並且不會將工作提交到工作佇列。您應該排程工作，使其配合目前的日期與時間。在這種方法之下，當 CA ARCserve Backup 發現儲存裝置處於忙碌狀態時，它會自動地重新嘗試該工作，直到可以使用磁碟機為止。

如需詳細工作排程功能的說明，請參閱〈自訂工作〉。

## 在 Windows Server 2008 系統上指定以管理員的身分執行

在 Windows Vista 和 Windows Server 2008 作業系統上，安全性功能會在您每次嘗試啟動執行檔或應用程式時，提示您提供或確認管理員憑證 (使用者名稱與密碼)。若要避免連續出現提示，您可指定每次都以管理員的身分執行每個執行檔或應用程式。

例如，若您要執行 Windows 命令提示，可找到命令提示圖示 (從 [開始] 功能表)、在圖示上按一下滑鼠右鍵，然後從快顯功能表選取「以管理員的身分執行」(Run as administrator)。建立您的命令提示主控台管理員權限後，除非您關閉命令提示主控台，否則之後呼叫命令提示時，都能順利啟動命令提示，而不會出現其他提示。

**附註：**應該在所有的 CA ARCserve Backup 執行檔及應用程式上執行這個工作。例如，ca\_auth、ca\_backup、ca\_restore、cabatch 等。

### 在 Windows Server 2008 系統上指定以管理員的身分執行

1. 在 [Windows 檔案總管] 中，找出您要指定為「以管理員的身分執行」的執行檔或應用程式。

在該執行檔或應用程式上按一下滑鼠右鍵，然後從快顯功能表中選取 [以管理員的身分執行]。

Windows 會提示您提供管理員憑證 (使用者名稱及密碼)。

2. 當系統提示您提供管理員憑證時，請執行下列其中一個動作：
  - 如果您尚未以管理員的身分登入，請輸入管理員的使用者名稱及密碼。
  - 若您是以管理員的身份登入，請按一下 [繼續]。
3. 請遵循提示並完成必要的欄位，以完成這個工作。

## 全域還原選項

本節說明提交還原工作時，您可選取的通用還原選項。若要存取全域選項對話方塊，請按一下「還原管理員」中的 [選項] 按鈕。可用的選項如下：

- [備份媒體選項](#) (位於 p. 271)。
- [目標選項](#) (位於 p. 272)。
- [操作選項](#) (位於 p. 274)。
- [前置/後置選項](#) (位於 p. 275)。
- [工作日誌選項](#) (位於 p. 276)。
- [病毒選項](#) (位於 p. 276)。
- [警示選項](#) (位於 p. 277)。

## 還原管理員備份媒體選項

「還原管理員」支援下列備份媒體選項：

- **逾時選項** -- 您可以指定 CA ARCserve Backup 在提供您所需媒體以還原資料之前，將要等待的逾時期間。可用的媒體選項有：
  - **第一個備份媒體逾時** -- CA ARCserve Backup 等候還原工作所需第一個媒體的時間。如果超過時間，工作便失敗。
  - **額外備份媒體逾時** -- CA ARCserve Backup 等候任何其他媒體變成可用的時間。
- **最佳化還原** -- 還原期間若 CA ARCserve Backup 分別在磁帶媒體與檔案系統裝置上發現重複的備份工作階段，[最佳化還原] 選項會指示 CA ARCserve Backup 從位於檔案系統裝置上的工作階段還原資料。

[最佳化還原] 選項屬於全域設定，因此會套用到所有的還原作業上，且預設會予以啓用。

在大多數的情況下，從檔案系統裝置還原資料，會較從磁帶媒體上還原資料快。但您若是使用具備高速讀取性能的磁帶媒體或媒體櫃，或是確定檔案系統裝置發生問題，可以考慮停用 [最佳化還原] 選項。

若要停用 [最佳化還原] 選項，請清除 [最佳化還原] 核取方塊的核取標記。

## 還原管理員目標選項

目標選項決定複製或還原檔案時，如何在目標建立目錄結構。它們也決定了可覆寫哪些檔案 (若有的話)。

### 目錄結構選項

從下列方法之中，選取 CA ARCserve Backup 用來在目標上建立目錄的方式。

- **不要建立本機備份程式目錄** -- (預設值) 不要在目標路徑上建立本機備份程式目錄，但建立來源本機備份程式目錄下的所有子目錄。來源本機備份程式目錄視為來源路徑中第一個選取的目錄。
- **從本機備份程式目錄建立目錄** -- 從本機備份程式目錄建立目標路徑。
- **從根目錄建立整個路徑** -- 在目標上建立完整來源路徑 (但根磁碟機或磁碟區名稱除外)。不會還原任何上層目錄中的檔案。目標上只會建立到本機備份程式目錄的目錄路徑。

### 檔案衝突解決方式選項

當目標磁碟上有與複製來源相同的檔案名稱時，選取 CA ARCserve Backup 應該使用的方法。預設值是 [覆寫所有檔案]。

- **覆寫所有檔案** -- 不論檔案名稱是否衝突，都將所有來源檔案還原到目標。來源的檔案會覆寫目標上現有的檔案。
- **重新命名檔案** -- 以副檔名不同、檔名相同的方式，將來源檔案複製到目標。重新命名的副檔名格式將隨著目標磁碟分割上現存的檔案系統而有所不同。
  - 如果檔案名稱的長度大於 251 個字元，CA ARCserve Backup 會在第一次還原之後將檔案名稱截斷成 251 個字元，並在檔案名稱後面加上 '.\_0'。在後續的所有還原中，CA ARCserve Backup 將會在截斷的檔案名稱後面加上 '.\_1'、'.\_2'，依此類推。

- 如果檔案名稱的長度小於或等於 251 個字元而且又有副檔名，CA ARCserve Backup 會將副檔名的最後一個字元取代成字元 1 (例如，filename.tx1)。在後續的還原中，CA ARCserve Backup 會將副檔名的最後一個字元取代成字元 2、3，依此類推。在第 10 次還原之後，CA ARCserve Backup 會將副檔名的最後兩個字元取代成字元 10、11、12，依此類推 (例如，filename.t10)。在第 100 次還原之後，CA ARCserve Backup 會將副檔名的最後三個字元取代成字元 100、101、102，依此類推 (例如，filename.100)。在第 999 次還原之後，CA ARCserve Backup 便無法重新命名副檔名，而造成還原失敗。如果檔案名稱的長度小於或等於 251 個字元而且沒有副檔名，CA ARCserve Backup 會在檔案名稱結尾加上 '.\_0'。如果 CA ARCserve Backup 在第一次還原之後將 '.\_0' 加在檔案名稱後面，重新命名程序會在第 10 次還原之後加上兩個字元 (例如，filename.\_10)，在第 100 次還原之後，重新命名程序會在檔案名稱後面加上三個字元 (例如，filename.100)。在第 999 次還原之後，CA ARCserve Backup 便無法重新命名檔案名稱，而造成還原失敗。
- **略過現有檔案** -- 如果目標已有同名的檔案，則不還原來源檔案。
- **僅用較新的檔案覆寫** -- 僅還原修改日期晚於目標上同名檔案修改日期的來源檔案。不會將修改日期較早的來源檔案複製到目標。

#### VMS 檔案版本選項

下列選項指出 CA ARCserve Backup 在還原與目標還原路徑之檔案有相同名稱與版本的 VMS 檔案時，應如何行動。

- **建立新檔案版本** -- CA ARCserve Backup 會將所有檔案復原為原始檔案的新版本。目標目錄中的的檔案不會受影響。
- **取代目前檔案版本** -- 如果目標目錄中的檔案名稱及版本號碼與還原資料中的檔案相同，CA ARCserve Backup 將會覆寫檔案。
- **還原檔案版本** -- 如果目標目錄中的檔案名稱及版本號碼與還原資料中的檔案相同，CA ARCserve Backup 將不會還原檔案。其他所有檔案將會復原為其原始名稱及版本號碼。

## 還原管理員作業選項

當工作正在進行或完成後，作業選項讓您決定要執行的動作或相關動作，以及記錄在 CA ARCserve Backup 資料庫中的詳細程度。

下列選項會影響 CA ARCserve Backup 資料庫：

- **僅記錄工作資訊** -- 記錄工作資訊。
- **停用資料庫記錄** -- 不記錄工作資訊。
- **還原並保留目錄屬性與安全性資訊** -- 將現有目錄屬性 (如唯讀、封存和隱藏) 和安全性資料還原到機器上。
- **還原並保留檔案屬性與安全性資訊** -- 將現有檔案屬性 (如唯讀、封存和隱藏) 和安全性資料還原到機器上。
- **還原登錄檔和事件日誌** -- 如果選取還原的工作階段有登錄檔和事件日誌檔，則將登錄檔和事件日誌還原到還原目標機器上。

下列選項僅適用虛擬機器還原。[還原管理員] 上必須指定 [還原 VM] 為還原方法，這些選項才會顯示於 [作業] 索引標籤上。

- **還原之後開啓 VMware 或 Hyper-V VM 的電源** -- 在還原工作完成後開啓 VM 的電源。

預設值：啓用。

- **覆寫 VMware VM (如果它存在)** -- 如果 VM 存在就覆寫 VM。

還原 VMware VM 時，CA ARCserve Backup 會偵測主機系統上的 VM。如果主機系統中有 VM，此選項可讓您以現有 VM 的 UUID 覆寫 VM。

預設值：啓用。

附註：針對 Hyper-V VM，只要 Hyper-V 主機上有 VM，代理程式一律會覆寫 VM。

下列選項會影響 CA ARCserve Replication 案例：

- **即使無法停止此案例，請繼續還原工作** -- 可讓您在備份案例時還原 CA ARCserve Replication 案例。

如果您嘗試在備份案例時還原 CA ARCserve Replication 案例，依預設此還原工作將會失敗。若指定此選項，在備份仍在進行時 CA ARCserve Backup 將完成還原工作。

附註：只有在將 CA ARCserve Backup 與 CA ARCserve Replication 相互整合時，此選項才會出現在 [全域選項] 對話方塊上。

## 還原管理員前置/後置選項

前置/後置選項可讓您在工作執行之前或之後，在您的系統上執行指令。

例如，您可以使用 [前置] 選項停止擁有您要備份資料的應用程式，然後使用 [後置] 選項在備份完成之後再啟動應用程式。

**附註：** 不支援遠端系統上使用包含執行檔的指令。

- **工作前先執行指令** -- 選取下列選項可在執行工作之前在機器上執行指令：
  - 輸入工作進行前，要在機器上執行的檔案路徑和檔案名稱。
  - **結束碼為** -- CA ARCserve Backup 會偵測其他程式的結束碼。對於指定的結束碼，您可以選擇立即執行工作、略過工作或略過後置應用程式。
  - **延遲分鐘數** -- 指定偵測到指定結束碼時，CA ARCserve Backup 在執行工作前等候的延遲。
- **工作後執行指令** -- 輸入工作完成之後，要在機器上執行之檔案的路徑和名稱。
- **不要執行 If 指令** -- 指定 CA ARCserve Backup 在偵測到下列事件時不執行指令：
  - **工作失敗** -- 如果工作失敗，則不執行指令。
  - **工作未完成** -- 如果工作未完成，則不執行指令。
  - **工作已完成** -- 如果工作已完成，便執行指令。
- **以下列身份執行前/後指令** -- 指定對應於所選取的「本機主機」伺服器的「使用者名稱」和「密碼」，且需要檢查該伺服器上的系統權限。在這些欄位中輸入的使用者名稱與密碼不可與 CA ARCserve Backup 「使用者名稱」與「密碼」混淆。



## 還原管理員工作日誌選項

使用此選項，您可以決定還原工作的日誌報告中所包含的詳細程度。您可以在 [工作佇列] 或 [資料庫管理員] 視窗 (工作檢視) 中檢視日誌報告。日誌選項有：

- **記錄所有活動** -- 記錄工作執行期間所發生的所有活動。

**附註：**當您指定 [記錄所有活動] 時，CA ARCserve Backup 會建立名為 JobLog\_<Job ID>\_<Job Name>.Log 的日誌檔。藉由此日誌檔，您可以檢視工作的詳細記錄資訊。CA ARCserve Backup 會將日誌檔儲存在下列目錄中：

C:\Program Files\CA\ARCserve Backup\LOG

- **僅記錄摘要** -- 記錄工作的摘要資訊 (包括來源、目標、工作階段編號與總數) 及錯誤。
- **停用日誌** -- 不要在工作日誌中記錄有關此工作的任何資訊。

## 還原管理員病毒選項

因為在 CA ARCserve Backup 中隨附有 CA Antivirus，所以您可在工作期間使用病毒掃描選項來自動掃描病毒。

- **啓用病毒掃描** -- 選取此選項可啓用病毒掃描及下列選項：
  - **略過** -- 不處理中毒的檔案。
  - **重新命名** -- 如果 CA Antivirus 偵測到受感染的檔案 (例如，filename.com)，它會重新命名此檔案，並且將 0.AVB 附加至檔案名稱 (例如，filename.com.0.AVB)。如果 filename.com.0.AVB 已經存在，eTrust 就會將檔案重新命名成 filename.com.1.AVB、filename.com.2.AVB、filename.com.3.AVB，以此類推。
  - **刪除** -- 刪除中毒的檔案。
  - **修復** -- 嘗試修復中毒檔案。
  - **掃描壓縮檔案** -- 個別檢查每一個在壓縮封存檔中的檔案。選擇這個選項可能會影響備份的效能，但提供了更大的防毒效果。



## 還原管理員警示選項

您可以將在還原作業中顯示於活動日誌內的事件，經由警示通知系統傳送相關的訊息。從下列事件中選擇您想收到通知的一或多個事件：

- **工作成功完成** -- 已處理所有節點和磁碟機/共用。
- **工作未完成** -- 遺失部分節點、磁碟機或共用。
- **工作遭使用者取消** -- 使用者取消工作。
- **工作失敗** -- 工作已啟動但無法完成。
- **偵測到病毒** -- 在要備份的其中一個檔案中偵測到病毒。請參閱病毒選項(備份、複製、計數)
- **自訂事件** -- 發生自訂的事件。若要指定這類事件，請在 [事件] 下拉式方塊底下的空格中輸入錯誤、警告或通知代碼。

選擇一或多個定義的「警示」配置。<預設值>配置是表示您將使用警示管理員中所配置的任何內容。按一下 [配置] 以定義更多配置。CA ARCserve Backup 提供下列定義的「警示」配置：

- 廣播
- 呼叫器
- SMTP
- SNMP
- 事件
- 印表機
- 電子郵件
- Lotus Notes
- Unicenter TNG

選取 [附加工作日誌] 讓「警示」訊息包含工作日誌資訊。(此選項只適用於問題通知表和電子郵件)。

**附註：** 您使用 [警示選項] 建立的清單，會與工作指令碼和使用 [配置] 按鈕所定義的配置一起儲存。

## 系統狀態還原選項

在系統狀態工作階段上按一下滑鼠右鍵，以存取還原選項內容功能表。下列為可用選項：

- **製作 Active Directory 系統授權的還原複本** -- 強制將還原的複本變成系統上的「授權」版 Active Directory。這表示即使還原的複本集比目前的複本還舊，舊資料還是會複寫到其所有的複寫協力電腦上。授權還原一般是用來將系統還原至之前的已知狀態。

**附註：**Windows Server 2008 系統不支援在授權模式中放置 Active Directory。

- **還原複寫資料集時，將資料標示為所有複本的主資料** -- 強制將還原的檔案複寫服務資料，複寫到其他伺服器上。如果沒有啓用此選項，複製的資料集便不會複製到其他伺服器上，因為顯示的還原資料將比其他伺服器上的資料舊。
- **如有需要，停止叢集以還原叢集資料庫** -- 提供停止叢集服務以還原叢集資料庫的權限。此選項僅適用於叢集機器。如果未啓用此選項，而且叢集服務正在執行中，CA ARCserve Backup 會將叢集資料庫檔案傾印到 %SYSTEMROOT%\clusbkup 資料夾，但不會載入它們。CA ARCserve Backup 提供公用程式 (caclurst.exe)，可讓您在方便的時間載入叢集資料庫檔案。
- **當仲裁位置變更時啓用仲裁磁碟機選取範圍 (限非 Windows Server 2008 叢集)** -- 可讓您設定叢集目前所使用的仲裁磁碟機資源。如果自上次備份系統狀態後，已將叢集系統重新配置為使用不同的仲裁磁碟機，那麼請使用此選項來指定新的仲裁磁碟機。否則，系統將使用仲裁磁碟機的備份複本，而導致叢集資料庫的還原失敗。
  - **在此備份後若仲裁位置已變更，選取磁碟機代號** -- 可讓您指定仲裁位置在備份執行後有所變更時，用以還原資料的磁碟機代號。

- **系統授權還原叢集資料庫 (限 Windows Server 2008 叢集)**--讓您對 Windows Server 2008 叢集執行系統授權還原作業。授權還原可讓您還原所有節點上的叢集資料庫。當您要將叢集配置復原至之前版本時，應啓用此選項。

使用下列指導方針，可判斷何時應處理系統授權還原或非系統授權還原：

- **系統授權還原** -- 系統授權還原可讓您使用備份資料中所儲存的叢集配置 (而非使用目前的叢集節點配置) 來復原節點。系統授權還原時，可讓您允許叢集使用還原的配置作為最新配置。如果您使用系統授權還原復原節點，目前的叢集配置將會複寫至叢集中的所有節點。
- **非系統授權還原** -- 非系統授權還原可讓您使用備份資料對停用的節點進行復原。透過非系統授權還原，最新的叢集配置資訊會在復原的節點可用並加入叢集之後，複寫至這些節點。

請留意下列行為和事項：

- [系統授權還原叢集資料庫 (限 Windows Server 2008 叢集)] 選項可套用於節點層級上。
- 如果您要還原的節點已損毀或停用，您必須在執行節點還原之後，才能執行授權還原。若要執行節點還原，請不要啓用此選項。
- 在執行系統授權或非系統授權還原後，必須重新啓動節點。

**附註：**如需對叢集進行災難復原的相關資訊，請參閱《*災難復原選購程式指南*》中的〈復原叢集〉。

- **不要停止全球資訊網服務** -- 可讓您在還原憑證伺服器時繼續使用 WWW 服務。在還原憑證伺服器時，IIS Publishing Service 可能正在使用憑證服務動態檔案。基於這個原因，在預設情況下，於還原憑證伺服器期間，將停止 WWW 服務。如果您不想停止 WWW 服務，請使用此選項。

## 還原資料案例

以下幾節將說明如何在特定情況下還原資料。

- [使用分段還原已備份的資料](#) (位於 p. 280)。
- [不使用災難復原選項還原系統上的遠端代理程式](#) (位於 p. 281)。
- [還原 CA ARCserve Backup 成員伺服器而無需使用災難復原選購程式](#) (位於 p. 283)。
- [最佳實務作法 - 如何在使用災難復原選購程式的情況下，將獨立式伺服器從災難中復原](#) (位於 p. 285)。
- [最佳實務作法 - 如何在不使用災難復原選購程式的情況下將 CA ARCserve Backup 伺服器從災難中復原](#) (位於 p. 286)。

## 還原使用分段備份的資料

還原使用分段備份資料的程序，與還原任何其他類型儲存裝置媒體中所備份的資料的程序，是相同的。但是，分段可讓您從最符合您需求的位置，來還原資料。

當您使用分段執行備份作業，且已將備份資料複製到最終目標媒體時，資料會同時存在於兩個位置 (分段裝置及其最終目標媒體)。如果您必須執行還原作業，而資料同時存在於兩個位置，則您可以直接從分段裝置還原資料。從分段裝置執行還原的速度，通常較從磁帶裝置上快。

### 使用分段功能還原已備份的資料

1. 開啓還原管理員，然後選取 [依樹狀目錄進行還原] 方式。
2. 在 [還原管理員] 左窗格中，選取您要還原的磁碟區、磁碟機、目錄、或檔案。
3. 按一下 [復原點] 按鈕。

CA ARCserve Backup 會搜尋資料庫並會開啓 [復原點] 對話方塊，其中會顯示此檔案、目錄、磁碟機或磁碟區的所有備份版本清單。

**附註：**使用磁碟或磁帶分段時，請確認分段磁帶不會在未格式化或清除分段磁帶的狀況下離線。這可讓您從目的地 (移轉) 磁帶檢視工作階段詳細資料。

#### 4. 您可以從這份清單中選取要還原的版本。

CA ARCserve Backup 會顯示一份清單，列出工作階段所有的重複項目。由於分段備份工作或磁帶複本的緣故，工作階段的複製可能會位於多個媒體上，因而產生重複項目。

**附註：**如果分段裝置是 FSD，從磁碟還原資料通常會比從磁帶還原要快。當您從磁碟還原資料時，不會出現因載入磁帶及尋找延遲所產生的延遲。如果您要還原存在於兩個位置 (在裝置及磁帶上) 中的資料，您可以直接從磁碟還原資料，而不要從磁帶中擷取資料，藉以縮短還原時間。

- 如果您要直接從最終目標進行還原，請按一下 [確定] 啟動還原程序。
- 如果您要從不同的位置 (而非最終目標) 進行還原，請按一下 [複製] 按鈕。

[重複的工作階段] 對話方塊即會開啓，顯示任何彼此互為複本或複製的工作階段 (包括原始工作階段)。如果選取的工作階段沒有重複項目，則 [複製] 欄位將會是空白的。

對於所選取工作階段的每個複本，[重複的工作階段] 對話方塊會顯示 [修改日期]、[大小]、[媒體名稱]、[備份時間]、[工作階段號碼]、[類型] 及 [媒體類型]，協助您決定要還原的來源位置。

選取工作階段之後，按一下 [確定]，將會啟動還原程序。

## 不使用災難復原選項還原系統上的遠端代理程式

此節描述如何不使用 CA ARCserve Backup 災難復原選項即可還原系統上的遠端代理程式。

繼續作業之前，請確定已完成下列先決條件任務：

- 確定具有遠端代理程式機器的完整備份，且該備份媒體可供使用。
- 系統開始執行時，記錄磁碟分割/磁碟區配置，包括所有磁碟機代號、磁碟區掛接點。
- 系統開始執行時，記錄網路配置。
- 確定作業系統光碟、裝置驅動程式以及 CA ARCserve Backup 安裝媒體均可供使用。

**若要不使用災難復原選項還原系統上的遠端代理程式**

1. 以 Windows 作業系統光碟啓動您要復原的電腦。
2. 建立安裝作業系統所需的磁碟分割。其他磁碟分割/磁碟區可以在安裝好作業系統後以手動還原。動態磁碟配置必須等到安裝作業系統後再還原。
3. 安裝作業系統並驗證主機名稱與原始系統相同。
4. 還原其他磁碟/磁碟區配置、磁碟分割配置、動態磁碟區等等。  
**附註：**磁碟機代號必須與原始系統相同。
5. 安裝作業系統光碟中未包含的裝置驅動程式。其中包含 SCSI/RAID/FC 與網路介面卡驅動程式。
6. 配置網路並驗證所有配置均與原始系統相同。
7. 套用作業系統修補程式。如果系統將連線到網路上，這是必要的動作。
8. 安裝與備份時期相同的防毒軟體，並更新為最新的修補程式。如果系統將連線到網路上，這是必要的動作。
9. 安裝 CA ARCserve Backup Client Agen。
10. 如果這台機器不在現有的節點清單中，請將其加到 ARCserve 備份伺服器的來源節點清單。
11. 選取 CA ARCserve Backup 還原管理員中的按樹狀結構還原並提交還原工作。

## 還原 CA ARCserve Backup 成員伺服器而無需使用災難復原選購程式

本節說明不使用「災情復原選購程式」時如何還原 CA ARCserve Backup 成員伺服器。

**重要！** 此程序不適用於還原 CA ARCserve Backup 主要伺服器和獨立式伺服器。

### 先決條件任務

繼續作業之前，請確定已完成下列先決條件任務：

- 確定系統至少已有一份完整備份，並且有可用的備份媒體。
- 系統開始執行時，記錄磁碟分割/磁碟區配置，包括所有磁碟機代號、磁碟區掛接點。
- 系統開始執行時，記錄網路配置。
- 確定作業系統光碟、裝置驅動程式以及 CA ARCserve Backup 安裝媒體均可供使用。

### 不使用災難復原選購程式還原 CA ARCserve Backup 成員伺服器

1. 以 Windows 作業系統光碟啓動您要復原的電腦。
2. 建立安裝作業系統所需的磁碟分割。其他磁碟分割/磁碟區可以在安裝好作業系統後以手動還原。動態磁碟配置必須等到安裝作業系統後再還原。
3. 安裝作業系統並驗證主機名稱與原始系統相同。
4. 還原其他磁碟/磁碟區配置、磁碟分割配置、動態磁碟區等等。

**附註：**磁碟機代號必須與原始系統相同。

5. 安裝作業系統光碟中未包含的裝置驅動程式。其中包含 SCSI/RAID/FC 與網路介面卡驅動程式。
6. 配置網路並驗證所有配置均與原始系統相同。
7. 套用作業系統修補程式。

**附註：**如果系統將連線到網路上，這是必要的步驟。

8. 安裝上次備份工作完成時所執行的相同防毒軟體，然後更新到最新版的修補程式。

**附註：**如果系統將連線到網路上，這是必要的步驟。



9. 安裝原始系統上所有的應用程式。
10. 將 CA ARCserve Backup、代理程式以及選購程式安裝到與原始安裝相同的目錄。
11. 開啓 [還原管理員]，並按一下 [選項] 工具列按鈕。  
即開啓 [選項] 對話方塊。  
按一下 [作業] 索引標籤，選取 [還原登錄檔和事件日誌] 選項，然後按一下 [確定]。  
即會套用還原選項。
12. 從還原管理員指定依樹狀目錄進行還原方式，並提交還原工作以還原系統。  
還原工作完成後，請重新啓動系統。  
若系統不是網域控制站，請跳至步驟 17。
13. 重新啓動系統時，請按 F8 鍵以啓動 Windows Server 2003 擴充選項功能表。
14. 出現提示時，請選取 [目錄服務還原模式]，在還原模式中啓動系統。
15. 請使用下列選項還原系統狀態：
  - 指定與來源相同的系統狀態。
  - 從 ARCserve 伺服器指定 [全域選項] 以還原資料 (請參閱步驟 10)。
16. 還原系統。
17. 工作完成後，請重新啓動系統。
18. 根據下列其中一種情況，確認系統在重新啓動後已成功還原。
  - 若作業系統偵測到備份的登錄資訊未反映目前使用的硬碟裝置，您可能必須變更磁碟機代號指定。若出現此情況，請重新指定適當的磁碟機代號。
  - 若系統需要某檔案，則在磁碟機代號重新指定後除了必須重新啓動系統磁碟機，可能還須重新啓動系統。若其他磁碟機只是資料，則無需重新啓動系統。若您不清楚其他磁碟機上的資料屬於何種類型，即應在磁碟機代號重新指定後重新啓動系統。



## 最佳實務作法 - 如何在使用災難復原選購程式的情況下，將獨立式伺服器從災難中復原

下列案例說明如何使用 [災難復原選購程式]，保護主控 SQL Server 資料庫的 CA ARCserve Backup 伺服器。

### 伺服器規格

CA ARCserve Backup 伺服器的配置如下：

- 伺服器上安裝了 ARCserve 獨立式伺服器安裝選項。
- 使用 Microsoft SQL Server 2008 Express Edition 納入了 ARCserve 資料庫。
- 獨立式伺服器包含各種不同的 Microsoft SQL Server 資料庫。

### 軟體規格

CA ARCserve Backup 伺服器上安裝了下列應用程式：

- Microsoft Windows Server
- Microsoft SQL Server
- 將 Microsoft SQL Server 2008 Express Edition 做為 <cab> 資料庫
- CA ARCserve Backup for Windows
- CA ARCserve Backup Client Agent for Windows
- CA ARCserve Backup Agent for Microsoft SQL Server
- CA ARCserve Backup 災難復原選購程式

**附註：**Microsoft SQL Server 與 Microsoft SQL Server 2008 Express 位於相同的節點上。CA ARCserve Backup 安裝常式已安裝 Microsoft SQL Server 2008 Express 應用程式。

使用下列指示，對主控 SQL Server 資料庫的 CA ARCserve Backup 伺服器進行災難復原：

1. 在備份作業期間，請確定您並未將 SQL Server 與 SQL Server 2008 Express 執行個體的狀態設為離線。
2. 執行機器的完整備份。備份應會成功。
3. 建立災難復原開機套件。

**附註：**如需建立「災難復原開機套件」的詳細資訊，請參閱《災難復原選購程式指南》。

4. 執行 [災難復原] 還原。還原應會成功。  
在還原作業期間，災難復原選購程式會復原 CA ARCserve Backup 資料庫 (Microsoft SQL 2008 Express) 中的主要與模型資料庫。
5. 出現提示時，請重新啓動 CA ARCserve Backup 伺服器。  
在您重新啓動 CA ARCserve Backup 伺服器後，災難復原程序會繼續復原 CA ARCserve Backup 資料庫。在 CA ARCserve Backup 資料庫復原後，您即可正常啓動 CA ARCserve Backup。
6. 還原 SQL Server 資料庫執行個體的災難復原元素工作階段。  
**附註：**如需詳細資訊，請參閱《*Agent for Microsoft SQL Server 指南*》。
7. 重新啓動 SQL 執行個體。
8. 將資料還原至各個 SQL 執行個體。

## 最佳實務作法 - 如何在不使用災難復原選購程式的情況下將 CA ARCserve Backup 伺服器從災難中復原

CA ARCserve Backup 讓您執行 CA ARCserve Backup 伺服器的完整災難復原，而不需安裝災難復原選購程式。若要啓用本功能，您必須完成以下〈復原 CA ARCserve Backup 伺服器〉中說明的步驟。若要復原的 CA ARCserve Backup 伺服器是主要伺服器或獨立伺服器，您也必須完成以下〈復原 CA ARCserve Backup 資料庫〉中的步驟。

此程序包含下列工作：

1. 執行 CA ARCserve Backup 伺服器的完整備份和還原。
2. 復原 CA ARCserve Backup 伺服器。
3. 復原 CA ARCserve Backup 資料庫。
4. 重新啓用現有的 CA ARCserve Backup 資料庫 (選用)。
5. 復原工作佇列工作階段。

**重要！** 您必須將工作佇列還原至 ARCserve 的主要或獨立伺服器。請勿將工作佇列還原至任何 ARCserve 網域中的成員伺服器。

6. 復原 Active Directory。

**附註：**此任務僅會套用至做為網域控制器的 CA ARCserve Backup 伺服器。

7. 確認 CA ARCserve Backup 授權 (若需要)。

**附註：**在復原程序的執行期間與之後，您會在系統日誌和 CA ARCserve Backup 日誌中找到錯誤訊息。在復原的情況下出現這些訊息為正常的現象，並不會導致任何的資料遺失或功能性問題。

### 復原 CA ARCserve Backup 伺服器

**重要！** 在復原 CA ARCserve Backup 伺服器之前，您必須先執行至少一個 CA ARCserve Backup 的完整備份。

1. 重新安裝 CA ARCserve Backup 伺服器上的作業系統。

確保硬碟磁碟分割、硬體以及作業系統 (版本以及 Service Pack) 的配置，與您備份的配置相同。

2. 將 CA ARCserve Backup、代理程式以及選購程式重新安裝到與原始安裝相同的目錄。
3. 安裝 CA ARCserve Backup 後請開啓合併公用程式，然後合併用於最後完整備份的媒體。

4. 完成合併後，請開啓 [還原管理員]，確定已選取 [將檔案還原到其原始位置] 選項。

尋找完整備份工作階段。

選取機器的備份工作階段，並排除下列所有 CA ARCserve Backup 特有的工作階段：

- 災難復原工作階段
- ARCserve 工作佇列工作階段
- ARCserve 資料庫工作階段
- SQL Server 災難復原元素工作階段

**附註：**如果在還原期間選取 CA ARCserve Backup 目錄資料庫工作階段，則必須在提交還原工作後關閉 CA ARCserve Backup 管理員主控台 (CA ARCserve Backup 預設會啓用目錄資料庫)。此動作可讓還原程序覆寫目錄資料庫。您可以重新開啓「工作狀態管理員」或「工作監控程式」來監控工作的狀態，但是不能在工作完成之前就開啓「還原管理員」或「資料庫管理員」。

5. 按一下工具列上的 [選項]。

隨即開啓 [還原管理員] 的 [選項] 對話方塊。

按一下 [作業] 索引標籤，按一下 [還原登錄檔和事件日誌]，然後按一下 [確定]。

即關閉 [選項] 對話方塊。

6. 按一下工具列上的 [提交]，提交此還原工作。

開啓 [工作階段使用者名稱和密碼] 對話方塊。

- 視需要填寫 [工作階段使用者名稱和密碼] 對話方塊中出現的欄位，按一下 [確定]。

- **使用者名稱**--指定目標 CA ARCserve Backup 伺服器的使用者名稱。

**附註：**在 Windows Server 2003 64 位元系統和 Windows Server 2008 系統上，您必須填寫此欄位。

- **密碼**--指定目標 CA ARCserve Backup 伺服器的密碼。

**附註：**在 Windows Server 2003 64 位元系統和 Windows Server 2008 系統上，您必須填寫此欄位。

- **工作階段密碼**--指定加密備份工作階段的密碼。

- **IP 位址**--指定目標 CA ARCserve Backup 伺服器的 IP 位址。

按一下 [工作階段使用者名稱和密碼] 對話方塊中的 [編輯]，可修改所選取工作階段的使用者名稱、密碼及 IP 位址。

畫面上開啓 [輸入使用者名稱和密碼] 對話方塊。

- 在 [輸入使用者名稱和密碼] 對話方塊中，指定 CA ARCserve Backup 伺服器的使用者名稱和密碼，按一下 [套用「使用者名稱和密碼」至所有列] 核取方塊，將指定的使用者名稱和密碼套用至所有工作階段。

**附註：**當您編輯 IP 位址和密碼時，必須為每個個別的工作階段編輯個別的 IP 位址和工作階段密碼。

按一下 [確定]。

[輸入使用者名稱和密碼] 對話方塊隨即關閉。

- 按一下 [確定] 以關閉 [工作階段使用者名稱和密碼] 對話方塊。

**附註：**按一下 [確定] 後，可能會出現名為 CA ARCserve Backup 的訊息方塊，提示您指定 IP 位址，用於需經認證才能提交還原工作的工作階段。如果「CA ARCserve Backup」對話方塊出現，您必須指定所有的 IP 位址才能提交所有工作階段的工作，然後按一下 [確定]。

即會提交還原工作。

10. 還原工作完成後，重新啓動電腦。

請注意下列行爲：

- 當您登入作業系統時，可能會收到詢問電腦爲什麼會意外關閉的錯誤訊息。這是系統狀態還原所導致的預期行爲。如有需要，您應該從下拉式清單中選取適當的回應並繼續。
- 您可能也會看到以下訊息：「在系統啓動時，至少有一個服務或磁碟機失敗。使用 [事件檢視器] 檢查事件日誌中的詳細資訊。」除此之外，SQL Server (ARCSERVE\_DB) 無法啓動的服務會造成錯誤。這屬於正常的現象，因爲 SQL Server 服務不會在此步驟中復原。當您完成「復原 CA ARCserve Backup 資料庫」這節中的步驟後，就會修正此錯誤。

11. 電腦重新啓動後，請執行下列其中一項：

- 如果 SQL Server 服務已啓動且 CA ARCserve Backup 資料庫不是 Microsoft SQL Server 2008，請前進至下一個工作：**復原 CA ARCserve Backup 資料庫**。
- 如果 SQL Server 服務已啓動且 CA ARCserve Backup 資料庫是 Microsoft SQL Server 2008，請執行下列動作：

a. 開啓 Windows 服務管理員。

停止 CA ARCserve 資料庫引擎服務以及 SQL Server 服務。

b. 以單一使用者模式透過 `sqlservr.exe -m` 啓動 SQL Server。

c. 透過 SQL Server Management Studio，登入至本機的 SQL Server。

從 [物件檔案總管] (Object Explorer) 窗格，深入檢視 <主機名稱 (hostname)>、[安全性 (Security)] 以及 [登入 (Logins)]。

刪除原始的 Windows 帳戶。

**範例：** <hostname>\Administrator

**附註：** 如果出現一個警告您即將刪除此帳戶的訊息，您可以安心地略過這個警告訊息。

新增一個您要用來登入到 SQL Server 的 Windows 帳戶。

**範例：** <hostname>\Administrator

為資料庫指定一個預設的語言。

對這個帳戶指定 [public] 以及 [sysadmin] 權限。

d. 停止 SQL Server 服務的單一使用者模式。

e. 開啓 Windows 服務管理員，並啓動 SQL Server 服務。

f. 繼續前往下一個工作：**復原 CA ARCserve Backup 資料庫**。

- 如果 SQL Server 服務未啓動，請繼續下一個步驟。

12. 以右鍵按一下 [資料] 資料夾，並從快顯功能表中選擇 [內容]。

畫面上會開啓 [內容] 對話方塊。

13. 按一下 [安全性] 索引標籤，然後按一下 [進階]。

開啓 [資料的進階安全性設定]。

**附註：** 在 Windows Server 2008 系統上，按一下 [資料安全詳細設定] 畫面上的 [編輯]。

14. 按一下 [權限] 索引標籤，並選取 [取代此處顯示的所有子物件中，會套用至子物件的權限項目] 選項，再按一下 [確定]。

**附註：**在 Windows Server 2008 系統上，按一下所有自此物件選項繼承權限之子物件的 [取代現有的可繼承權限]。

如果配置 CA ARCserve Backup 資料庫時，是將資料庫的資料檔案儲存在不同的目錄，則請對此資料夾重複步驟 9、10 和 11，以變更其安全性屬性。

15. 開啓 Windows 服務管理員，並啓動 SQL Server 服務 (ARCSERVE\_DB)。

16. 請執行下列其中一個動作：

- 如果 SQL Server 服務已啓動，請繼續下一個任務「**復原 CA ARCserve Backup 資料庫**」。
- 如果 SQL Server 服務未啓動，而且您無法啓動 SQL Server 服務，請繼續下一個步驟。

17. 開啓 Windows 電腦管理主控台，按一下 [本機使用者]，然後按一下 [群組]。

應該會出現下列群組名稱：

```
SQLServer2008MSSQLUser$MACHINENAME$ARCSERVE_DB
```

**附註：**MACHINENAME 的值應該是您電腦的名稱。

18. 請記下此群組名稱。

返回 [資料] 資料夾 (請參閱步驟 8)。

以右鍵按一下 [資料] 資料夾，並從快顯功能表中選擇 [內容]。

畫面上會開啓 [內容] 對話方塊。

19. 按一下 [安全性] 索引標籤，然後按一下 [新增]。

畫面上會開啓 [選擇使用者、電腦和群組] 對話方塊。

20. 按一下 [位置]，接著按一下 [本機]。

新增您在步驟 14 記下的群組，再按一下 [確定]。

[選擇使用者、電腦和群組] 對話方塊隨即關閉。



21. 按一下 [進階] 索引標籤，然後按一下 [權限] 索引標籤。

選取 [取代此處顯示的所有子物件中，會套用至子物件的權限項目] 選項，再按一下 [確定]。

**附註：**如果配置 CA ARCserve Backup 資料庫時，是將資料庫的資料檔案儲存在不同的目錄，則請在此資料夾中重複步驟 8 到 11，以變更其安全性屬性。

22. 開啓 Windows 服務管理員，並啓動 SQL Server 服務 (ARCSERVE\_DB)。

### 復原 CA ARCserve Backup 資料庫

**重要！** 在復原資料庫之前，您將無法使用 CA ARCserve Backup。可能會在 CA ARCserve Backup 活動日誌中出現錯誤訊息，您可以放心忽略。

1. 開啓 Windows 服務管理員，並啓動 CA ARCserve 資料庫引擎服務。
2. 開啓 [還原管理員]。

從還原方法下拉式清單中，選取 [依工作階段進行還原]。

尋找並選取 [CA ARCserve Backup 資料庫] 工作階段做為還原來源。

按一下 [目標] 索引標籤，並驗證已選取 [將檔案還原到其原始位置] 選項。

**附註：**如果復原的 CA ARCserve Backup 資料庫儲存在獨立的本機 SQL Server 執行個體中，則應該先選取要還原的「主要」資料庫，再還原 CA ARCserve Backup "asdb"。

3. 按一下工具列上的 [選項] 來開啓 [還原選項]。

按一下 [作業] 索引標籤、選取 [停用資料庫記錄] 選項，然後按一下 [確定]。

即關閉 [選項] 對話方塊。

4. 用滑鼠右鍵按一下 [ARCserve 資料庫] 工作階段，並在快顯功能表中選取 [代理程式選項]。

5. 按一下 [還原選項] 索引標籤、選取 [強制還原現有檔案] 選項，然後按一下 [確定]。

**附註：**如果不選擇此選項，則還原工作可能失敗，而且將無法啓動資料庫引擎。如需疑難排解協助，請參閱〈重新啓用現有的 CA ARCserve Backup 資料庫〉小節中的步驟。

- 按一下工具列上的 [提交]，提交此還原工作。

**附註：**在您按一下工具列上的 [提交] 以提交還原工作後，您必須在 [工作階段使用者名稱和密碼] 對話方塊中的 DBAgent 索引標籤上，指定使用者名稱和密碼。

在還原程序期間，可能會暫停或停止資料庫引擎服務，且「管理員主控台」的回應可能會變慢。由於無法在復原程序期間使用資料庫引擎，所以用戶端無法連線到資料庫引擎。因此，可能會在活動日誌中記錄錯誤 E1516 [資料分段]：「無法查詢資料庫 (錯誤=4294967293)。」這是資料庫復原程序中的正常現象。

順利完成還原工作後，會自動恢復資料庫引擎，且 CA ARCserve Backup 將回復正常作業。

### 重新啓用現有的 CA ARCserve Backup 資料庫

這是選擇性的工作。如果還原工作失敗的原因，是由於沒有在先前的步驟中選取正確的選項，則資料庫可能會在進行還原工作的期間處於離線狀態。因此，資料庫引擎就無法在進行還原的期間存取 CA ARCserve Backup 資料庫。下列步驟將描述如何重新啓用 CA ARCserve Backup 資料庫。

- 瀏覽至 CA ARCserve Backup 主目錄，找到 asdbe\_start.bat。
- 執行 asdbe\_start.bat。

**附註：**指令碼會使用 Microsoft SQL CLI 公用程式 "sqlcmd" 來執行一連串的命令，以便將 CA ARCserve Backup 資料庫連線。

執行指令碼後，資料庫引擎服務會繼續。

- 重複「復原 CA ARCserve Backup 資料庫」一節中的步驟。

**附註：**驗證在開始這項工作之前，已先指定 [停用資料庫記錄] 和 [強制對現有的檔案進行還原] 選項。

### 復原工作佇列工作階段

- CA ARCserve Backup 伺服器啓動後開啓還原管理員、找到工作佇列工作階段，然後加以選取。

**附註：**當您選取此工作階段時，CA ARCserve Backup 會需要進行工作佇列工作階段的合併工作。

按一下 [是] 繼續 [工作佇列] 工作階段的復原。

- 從 [目標] 索引標籤中，指定要還原工作佇列工作階段的替用位置。

- 按一下工具列上的 [提交] 以提交工作，將 [工作佇列] 工作階段還原到替代位置。

**附註：**請驗證替用位置是否為空的目錄。

- 工作佇列工作階段還原到替用位置後，請開啓 [伺服器管理]，然後執行下列步驟：
  - 找到 CA ARCserve Backup 主要伺服器或獨立伺服器。
  - 在 CA ARCserve Backup 伺服器上按一下滑鼠右鍵，然後在快顯功能表中選取 [停止所有服務]。

所有 CA ARCserve Backup 服務都將停止。

- 進入替用位置，並將還原資料夾中所有的工作佇列檔案複製到下列目錄：ARCserve\_HOME\00000001.qsd

- 您可以透過下列方式重新啓動伺服器管理中的所有 CA ARCserve Backup 服務：
  - 找到 CA ARCserve Backup 主要伺服器或獨立伺服器。
  - 在 CA ARCserve Backup 服務上按一下滑鼠右鍵，然後在快顯功能表中選取 [啓動所有服務]。

所有 CA ARCserve Backup 服務都將啓動。

**附註：**用於還原的備份工作處於「當機」的狀態。在備份工作佇列時，雖然該工作處於作用中的狀態，但對應的程處理序未執行。因此，目前該工作處於當機的状态，且錯誤訊息 E1311 會寫入至活動日誌：工作已當機。還原工作佇列時出現此行為是正常的現象。

- 如果 CA ARCserve Backup 不是網域控制器，請跳到〈**確認 CA ARCserve Backup 產品授權**〉一節。否則，請繼續看〈**復原 Active Directory**〉。

### 復原 Active Directory。

- 重新啓動系統。

系統重新啓動後，按 F8。

[進階選項] 功能表隨即出現。
- 選取 [目錄服務還原模式]，在還原模式中啓動系統。

啓動 CA ARCserve Backup。

出現錯誤訊息 E3073：

無法以使用者的身份登入，user =Administrator,EC=Logon Failure；或是 w3073 無法以使用者的身份登入，user =Administrator,EC=Logon Failure

3. 開啓「還原管理員」，選取 [來源] 索引標籤。  
從 [還原方法] 下拉式清單中，選取 [依工作階段進行還原]。  
找到並選取 [系統狀態] 工作階段。  
請執行下列其中一個動作：
  - 若要執行**非授權還原**，跳到步驟 5。
  - 若要執行**授權還原**，在 [系統狀態] 工作階段上按一下滑鼠右鍵，然後選取快顯功能表中的 [本機選項]。  
開啓 [系統狀態還原選項] 對話方塊。  
繼續步驟 4。
4. 在 [系統狀態還原選項] 對話方塊中，按一下 [製作 Active Directory 系統授權的還原複本]，然後按一下 [確定]。
5. 按一下工具列上的 [選項]。  
即開啓 [全域選項] 對話方塊。
6. 按一下「操作」索引標籤。  
按一下 [還原登錄檔和事件日誌]，然後按一下 [確定]。  
即會套用全域選項。
7. 請執行下列其中一個動作：
  - **Windows Server 2003 系統** -- 按一下工具列上的 [提交]，以還原工作。
  - **Windows Server 2008 系統** -- 完成〈[還原 Active Directory 物件](#) (位於 p. 598)〉中所說明的步驟。還原工作完成後，請重新啓動系統。

**附註：**若要在授權模式中還原 Active Directory 資料，CA ARCserve Backup 會在 CA ARCserve Backup 伺服器上執行 NTDSUTIL.exe。但是，NTDSUTIL.exe 的執行與還原工作不同步，可能無法與還原工作同時完成。如果發生此情況，請在 NTDSUTIL.exe 執行完畢後重新啓動系統。要協助確定 NTDSUTIL.exe 已完成，可開啓 [Windows 工作管理員]，按一下 [程序]，尋找 NTDSUTIL.exe。如果 NTDSUTIL.exe 沒有出現在 [Windows 工作管理員] 中，表示 NTDSUTIL.exe 已完成，可以重新啓動系統。

### **確認 CA ARCserve Backup 產品授權**

您應該在完成完整還原之後確認產品授權。執行完整備份時，目前的 CA ARCserve Backup 授權會還原回原始狀態。如果已經在完整備份後套用新授權，或已將授權動態指定給其他伺服器，則可能會發生授權錯誤。您應該視情況註冊或調整產品授權。

### **錯誤訊息**

在復原 CA ARCserve Backup 伺服器之後，根據系統的配置方式，您可能會在系統事件日誌中發現與下列錯誤訊息類似的錯誤、警告，以及稽核失敗。這類訊息是由復原的中繼狀態所造成，或是和 CA ARCserve Backup 與 SQL Server 服務的啟動順序有關。

CA ARCserve Backup 可能會在復原的中繼狀態時報告下列錯誤。

### 錯誤 8355

當已復原的 MSDB 中偵測到「服務中斷」停用設定時，系統會報告此錯誤訊息。您可以放心忽略此錯誤，因為這是只有 SQL Server 2008 Express Edition 中的系統資料庫復原才會發生的預設行為。SQL Server 2000 和 SQL Server 2005 不會受到這個行為的影響。

您可以透過下列方式來隱藏此錯誤：

1. 開啓 Windows 指令行視窗。
2. 經由執行下列 sqlcmd 連線至 CA ARCserve Backup 資料庫 (ARCSERVE\_DB)：

```
SQLcmd -S <machine name>\<Instance name>
```

例如：

```
C:\Users\Administrator>sqlcmd -S localhost\ARCSERVE_DB
```

3. 確認 msdb 上的 service\_broker 值為 0：

```
select name,is_broker_enabled from sys.databases  
go
```

4. 使用下列引數來執行指令：

```
alter database msdb set enable_broker  
go
```

5. 確認 msdb 上的 service\_broker 值為 1：

```
select name,is_broker_enabled from sys.databases  
go  
退出
```

關閉指令行視窗。

CA ARCserve Backup 會在復原程序完成之後修正下列錯誤狀況：

### 錯誤 615

在未使用 CA ARCserve Backup 災難復原選購程式，且 SQL Server 主控單一 CA ARCserve Backup 資料庫的情況下，系統會在復原主資料庫的期間報告此錯誤訊息。當 SQL Server 2008 Express Edition 主控 CA ARCserve Backup 資料庫時，可能不會發生此錯誤。

即使已選取完整執行個體，CA ARCserve Backup Agent for Microsoft SQL Server 也不會備份 tempdb 資料庫。在備份一般檔案系統時，CA ARCserve Backup 伺服器 and 檔案系統代理程式也會排除 Tempdb。不過，在 SQL Server 主資料庫中會將 tempdb 記錄為現有的資料庫，因此在還原主資料庫時，SQL Server 服務會報告找不到 tempdb。

### 錯誤 15466

在未使用 CA ARCserve Backup 災難復原選購程式的情況下，當系統狀態是在復原期間還原時，系統會報告此錯誤訊息。SQL Server 2008 Express Edition 或 SQL Server 都可主控 CA ARCserve Backup 資料庫。

當您在未使用災難復原選購程式的情況下復原 CA ARCserve Backup 伺服器時，會重新安裝 Windows 作業系統和 SQL Server，並會重新建立 SQL Server 的服務主金鑰 (SMK)。服務主金鑰 (SMK) 可用來加密所有的資料庫主金鑰和所有的伺服器層級機密，如憑證機密或連結的伺服器登入密碼。

這是 128 位元 3DES 的金鑰。SMK 是使用 DPAPI 和服務帳戶憑證來進行加密。當系統狀態已還原，但 SQL Server 工作階段尚未還原時，還原作業會覆寫系統狀態。不過，還沒覆寫 SQL Server 執行個體。由於 SMK 位於系統狀態中，因此會復原成舊的 SMK，這就是為什麼會和 SQL Server 執行個體不一致的原因。此時復原程序會需要重新啓動作業系統。

在重新啓動時，SQL Server 會讀取 SMK，並針對 SQL 資料庫檢查 SMK。因為 SMK 和 SQL Server 資料庫不一致，所以會發生錯誤。

### 錯誤 17113

當檔案或檔案所包含之資料夾的使用者權限設定錯誤時，系統會報告此錯誤訊息。使用本主題中所描述的程序，即可調整這些權限。當您調整權限之後，就會修正這個錯誤。

### 與復原程序無關的錯誤

如果 CA ARCserve Backup 服務和 SQL Server 服務沒有依正確的順序啓動，就可能會在系統日誌中出現 SQL Server 錯誤訊息。此行為是已知的問題。如需其他資訊，請參閱 readme 檔。

## 如何從雲端儲存還原資料

CA ARCserve Backup 可讓您將資料從雲端裝置還原至多數連接 Windows 網路的電腦上。

您可以透過下列還原方法從雲端裝置還原資料：

- 依工作階段進行還原  
在這個檢視內，您可以手動刪除選取的工作階段。
- 依樹狀目錄進行還原
- 依媒體進行還原

**附註：**如需還原資料的詳細資訊，請參閱〈還原資料〉。



# 第 5 章：自訂工作

---

本節包含以下主題：

[工作自訂方法](#) (位於 p. 301)

[輪換配置](#) (位於 p. 309)

[工作篩選器如何運作](#) (位於 p. 314)

[排程自訂工作](#) (位於 p. 319)

[自訂排程](#) (位於 p. 320)

[可以使用工作狀態管理執行的任務](#) (位於 p. 321)

[儲存代理程式與儲存節點資訊的運作方式](#) (位於 p. 337)

[使用工作排程器精靈排程工作的方法](#) (位於 p. 345)

[工作指令碼](#) (位於 p. 346)

[工作範本](#) (位於 p. 348)

[Windows-powered NAS 和 Storage Server 2003 裝置配置](#) (位於 p. 350)

[雲端儲存的掃描工作](#) (位於 p. 353)

[合併工作至雲端儲存](#) (位於 p. 354)

[CA ARCserve Backup 如何從雲端儲存清除資料](#) (位於 p. 354)

## 工作自訂方法

CA ARCserve Backup 提供幾種讓您根據本身需求，自訂工作的方法。本節進一步討論下列的自訂方法。

- **輪換排程**可讓您定義何時輪換、撤回備份媒體的標準與一致間隔。
- **篩選器**可讓您根據多種準則，選取要在備份與還原工作中包含 (或排除) 的檔案與目錄。
- **排程選項**可讓您決定排程工作要立即執行、稍後執行，或是定期執行。
- **工作排程器精靈**是一項功能強大的工具，可讓您快速又輕鬆地排程、提交任何一項可在指令行輸入的工作。
- **工作狀態管理員**是圖形工具，可協助您集中管理全企業的 CA ARCserve Backup 伺服器。

- **工作指令碼**可讓您將選項、篩選器以及針對工作定義的排程資訊，儲存至檔案中，如此一來，您便可以再使用、複製，或是利用這些設定，更有效地重新提交工作。
- **工作範本**可讓您使用預先配置設定，在執行 **CA ARCserve Backup** 的任何機器上提交工作，而不需要針對每個工作重複設定任務詳細資訊。工作範本可複製您已配置的備份排程設定，以供日後在任何機器上再度使用。

## 動態工作封裝

如果您按一下項目旁的方塊，而方塊完全變成綠色，表示此項目為動態封裝。動態工作封裝表示在執行該工作時，便已決定您選取的內容。例如，如果您選擇備份來源群組或伺服器，且列示於該來源群組或伺服器上的節點或磁碟區在您排程工作的時間與工作執行的時間之間有所變更，則會備份在工作實際執行的時間後變更的節點與磁碟區。

當您動態選取上層項目時，同時也會動態備份其所有相關 (或下層) 項目。

## 從動態封裝的工作中排除物件

當您以動態方式封裝備份資料時，您可以排除您不想備份的節點或磁碟。例如，如果您選擇以動態方式備份自訂來源群組，而某部伺服器是其他自訂來源群組的一部分，您可以從其中一個自訂來源群組中排除這部伺服器的備份作業。

透過 [排除這個項目] 選項，**CA ARCserve Backup** 只能讓您排除機器與磁碟；您無法選取從動態封裝的工作中排除個別資料夾。

當您從動態封裝的工作中排除機器或磁碟時，**CA ARCserve Backup** 並不會備份位於排除之物件上的資料。但 **CA ARCserve Backup** 會擷取用來從災難中將排除的物件進行復原所需的資訊。

您可以將 [排除這個項目] 選項套用到所有出現在 [來源] 樹狀目錄中的伺服器物件。例如，您可以將物件從出現在 VMware 系統物件、CA ARCserve D2D 伺服器物件等之下的伺服器中排除，如下列畫面所示：

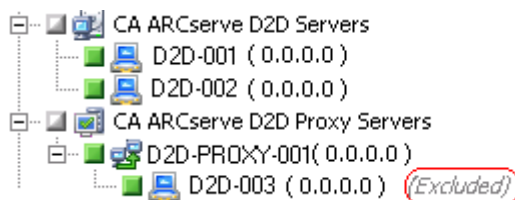

**附註：**如需相關資訊，請參閱〈[動態工作封裝](#) (位於 p. 302)〉。

### 從動態封裝的工作中排除物件

1. 開啓 [備份管理員]，然後動態封裝備份工作。例如：



2. 以滑鼠右鍵按一下您不要備份的機器或磁碟，然後按一下快顯功能表上的 [排除這個項目]。

(已排除) 字樣會出現在機器或磁碟名稱旁。

3. 移至其他索引標籤並完成建立備份工作的作業。

當您執行備份工作時，CA ARCserve Backup 將不會備份標示的項目。

## 從備份工作中排除 CA ARCserve Backup 資料庫

當您提交主要伺服器或獨立式伺服器的完整節點備份時，CA ARCserve Backup 會備份 CA ARCserve Backup 資料庫。此為預設行為，其用意為確保您在備份主要伺服器或獨立式伺服器時，可保護 CA ARCserve Backup 資料庫中大部分的現行資料。(選用) 您可以使用下列步驟，從備份工作中排除 CA ARCserve Backup 資料庫。

### 從備份工作中排除 CA ARCserve Backup 資料庫

1. 開啓 [備份管理員]。
2. 按一下 [啓動] 索引標籤，然後指定您的工作所需的備份類型。
3. 按一下 [來源] 索引標籤。

從檢視下拉式清單中，選取 [群組檢視]。

[備份管理員] 會對您的 CA ARCserve Backup 環境中安裝的代理程式進行分組。

4. 展開 Microsoft SQL Server 物件。

找到主要伺服器或獨立伺服器。

按一下主要伺服器或獨立式伺服器旁的核取方塊。

[備份管理員] 會選取備份伺服器中所有的內容。

5. 請執行下列其中一個動作：

- **Microsoft SQL Server Express Edition 資料庫** -- 清除 CA ARCserve Backup 資料庫旁的核取方塊。



- **Microsoft SQL Server 資料庫** -- 清除 ASDB 旁的核取方塊。



CA ARCserve Backup 資料庫會從備份工作的來源中排除。

6. 按一下 [排程] 索引標籤，然後指定您的工作所需的排程。
7. 按一下 [目標] 索引標籤，然後指定您的備份資料所需的目標。
8. 按一下工具列上的 [選項]，指定您的工作所需的其他選項。
9. 按一下工具列上的 [提交]，以提交工作。

CA ARCserve Backup 會備份整個備份伺服器，但不會備份 CA ARCserve Backup 資料庫。

## 靜態工作封裝

如果您按一下下層項目旁的方塊，其上層方塊有一半呈現綠色，表示上層項目為靜態封裝。靜態工作封裝代表您在上層物件中，只能選取特定的下層項目來加入工作。因此，上層項目中的封裝內容在您排程工作時便已決定，而不是執行工作時決定。

明確選取上層項目時，此種選取僅會套用至其下層項目 (直屬的下層項目)，而不會套用至您在下層項目中所做的任何選取上 (例如，您選擇僅備份下層項目中的某些檔案)。

### 範例：靜態備份的運作方式

當您提交工作時，電腦包含磁碟機 c:\ 與磁碟機 d:\。

- 磁碟機 e:\ 在工作完成後附加至電腦。當工作下次執行時，CA ARCserve Backup 會備份磁碟機 c:\ 與磁碟機 d:\。磁碟機 e:\ 將不會備份。
- 目錄 c:\documents 在工作完成後附加至磁碟機 c:\。當工作下次執行時，CA ARCserve Backup 會備份整個磁碟機 c:\，包括 c:\documents 與磁碟機 d:\。
- 磁碟機 d:\ 在工作完成後從電腦中刪除。當工作下次執行時，CA ARCserve Backup 會備份磁碟機 c:\，並報告磁碟機 d:\ 的備份失敗。

當您提交工作時，來源群組包含電腦 A、B、C 與 D。電腦 A 包含磁碟機 c:\。

- 電腦 E 在工作完成後新增至來源群組。當工作下次執行時，CA ARCserve Backup 會備份電腦 A、B、C 與 D。CA ARCserve Backup 不會備份電腦 E，因為這部電腦並未包含在原始來源群組中。
- 磁碟機 d:\ 在工作完成後附加至電腦 A。當工作下次執行時，CA ARCserve Backup 會備份電腦 A、B、C 與 D，以及電腦 A 中的磁碟機 d:\。CA ARCserve Backup 會以此方式運作，因為電腦 A 包含在原始備份來源群組中，而 CA ARCserve Backup 會以動態方式備份來源群組中的磁碟區。

附註：如需詳細資訊，請參閱〈[提交靜態備份工作](#) (位於 p. 201)〉。

## 建立靜態備份工作

靜態備份工作只會備份您在建立工作時所選取之來源群組或伺服器中的伺服器、節點與磁碟區。如果您在建立靜態備份工作後，將伺服器新增至來源群組，或將節點或磁碟區新增至伺服器，當您執行工作時，將不會備份這些項目。

### 建立靜態備份工作

1. 開啓 [備份管理員]，然後移至 [來源] 索引標籤。
2. 以滑鼠右鍵按一下要以靜態方式備份的來源群組或伺服器，然後按一下快顯功能表上的 [啓用靜態備份]。

(靜態備份) 字樣會出現在群組或機器名稱旁。

3. 移至其他索引標籤並完成建立備份工作的作業。

當您執行工作時，將只會備份您在建立工作時已選取的節點與磁碟區。

## 將使用傳統檢視的已提交工作轉換成群組檢視

CA ARCserve Backup 可讓您以兩種檢視格式瀏覽來源資料及提交工作：

- **傳統檢視** -- 可讓您根據來源電腦上所執行的作業系統，瀏覽來源資料及提交工作。例如 Windows、UNIX/Linux 等。
- **群組檢視** -- 可讓您根據來源電腦上所執行的 CA ARCserve Backup 代理程式，瀏覽來源資料及提交工作。例如 Agent for Microsoft Exchange、Agent for Microsoft SQL Server 等。

使用 [群組檢視] 提交工作，是很方便的工作提交方法。[群組檢視] 可讓您提交包含特定代理程式的備份工作。但您無法在提交工作後，變更您在提交工作時所指定的檢視 (傳統檢視變更為群組檢視，或相反)。

如果您已升級至此版本，您使用前版所提交的所有工作，都會封裝在 [傳統檢視] 中。下列步驟說明如何將使用 [傳統檢視] 提交的工作，轉換成使用 [群組檢視] 提交的工作。

### 將使用傳統檢視的已提交工作轉換成群組檢視

1. 開啓 [工作狀態管理員]，然後按一下 [工作佇列] 索引標籤。

[工作佇列] 中的工作會隨即出現。

2. 找出您要轉換的工作。

以滑鼠右鍵按一下該工作，然後按一下快顯功能表上的 [群組檢視轉換工作]。

[群組檢視轉換工作] 對話方塊會隨即開啓。

3. 請執行下列其中一個動作：

- (最佳作法) 接受 [群組名稱] 欄位中提供的預設名稱，或指定新的群組名稱。

按一下 [確定]。

- 在 [群組名稱] 下拉式清單中選取群組的名稱，然後按一下 [確定]。

只有在下列兩項條件都成立時，才會開啓 [重複來源通知] 對話方塊：

- 您要轉換的工作中，有一或多個節點包含於配置成排程、重複或 GFS 輪換工作的完整備份工作。
- 指定的群組名稱 (此為現行群組) 包含於配置成排程、重複或 GFS 輪換工作的完整備份工作

如果您確定要使用指定的群組名稱，請按一下 [是]。

工作會進行轉換。



## 輪換配置

本節說明如何使用 CA ARCserve Backup 預設配置，或是指定自己的輪換參數，來配置備份工作的輪換配置。若要存取配置輪換配置的參數，請選取「CA ARCserve Backup 管理員」中的 [排程] 標籤。下列段落將說明您可以使用的參數。

- **配置名稱** -- 根據 5 天或 7 天、遞增、差異或是完整備份，選取要使用的輪換配置類型。如需這些標準配置的詳細資訊，請參閱〈[行事曆檢視索引標籤](#) (位於 p. 313)〉一節，以修改您的輪換配置。
- **開始日期** -- 開始備份的日期。
- **執行時間** -- 備份將會開始的時間。
- **啓用 GFS** -- CA ARCserve Backup 可讓您從預先定義的三代 (Grandfather-Father-Son, GFS) 輪換配置選取，此種配置包含由每日遞增與差異工作組合而成的每週完整備份工作。GFS 策略是保持每日、每週和每月備份的方式。

GFS 配置可從 [備份管理員] 存取，其主要目的在於建議一個最小的標準和一致の間隔，來輪換和撤回媒體。每日備份為「子代」。當週最後完整備份 (每週備份) 為「父代」。當月最後完整備份 (每月備份) 是「祖代」。GFS 輪換配置可讓您使用最少媒體，為伺服器進行一整年的備份。

GFS 備份配置是以每週五天或七天的排程為基礎，且可從任何一天開始。至少一週執行一次完整備份。當週其他時間，可執行完整、部分備份，或是完全不備份。使用 GFS 輪換，您就可以使用每週完整備份，配合每日遞增或差異備份工作，有效地還原每週內任何一天的資料。

**附註：** 五天型 GFS 輪換配置每年需要 21 個媒體，而七天型的配置，每年需要 23 個媒體。

儘管已預先定義 GFS 輪換配置，您還是可以修改這些配置，以滿足您的個人需求。您可以改變標準輪換配置 (例如，平常備份日假日為星期三)。

- **附加媒體** -- 如果您指定 [啓用 GFS] 選項，您可指示 CA ARCserve Backup 允許來自 GFS 輪換的資料附加至媒體上的現有工作中。
- **每日備份方式** -- [每日備份方式] 選項可讓您針對每日備份工作指定下列其中一個選項：
  - **完整** -- 備份所有的來源檔案。此備份方式會清除封存位元。
  - **遞增** -- 備份上次備份後變更的檔案。此備份方式會清除封存位元。
  - **差異 - 封存位元** -- 備份上次完整備份工作後變更的檔案。這種備份方式不會變更封存位元。

- **使用 WORM 媒體** -- [使用 WORM 媒體] 選項可讓您指示 CA ARCserve Backup 在所有輪換規則上使用 WORM 媒體。啓用這個選項之後，您就可以針對每日、每週和每月的 GFS 備份工作使用 WORM 媒體。

**重要！** CA ARCserve Backup 不支援多工與多重資料流備份工作使用 WORM 媒體。因此，當您在 [備份管理員] 的 [目標] 索引標籤上啓用 [多工] 選項或 [多重資料流] 選項時，即會停用 [使用 WORM 媒體] 選項。

更多資訊：

[日曆檢視索引標籤](#) (位於 p. 313)

## 在檔案系統裝置上管理 GFS 輪換的方法

CA ARCserve Backup 支援在「檔案系統裝置」上使用 GFS 輪換配置。GFS 輪換配置中所用媒體的保留期間，可使用下列每週有七天輪換的預設保留循環來決定：

頻率	媒體數
每日	6
每週	5
每月	12
總數	23

若要執行超過一年的輪換工作，GFS 輪換配置需要建立 23 個檔案系統裝置。這些設定可修改，以符合您的特定需求。修改 GFS 輪換的預設值可能會變更所需 FSD 的個數。

**附註：**以前只有本機磁碟會被當成 FSD。現在您可以使用通用命名慣例 (UNC) 路徑，建立可經由網路共享的 FSD。

因為 GFS 輪換可能使用本機磁碟機和磁碟陣列，所以使用者必須先確定特定檔案系統上有足夠的空間，可以儲存整個保留期間內所備份的所有資料。建議您不要在開機磁碟分割上建立檔案系統裝置，因為如果開機磁碟空間不足，會導致作業系統無法正常運作。

**附註：**所有檔案系統裝置必須指定到相同的裝置群組。

配置的 GFS 輪換工作可以每天於指定時間開始執行。CA ARCserve Backup 會以使用實體磁帶的相同方式使用檔案系統裝置。基於每日所需，CA ARCserve Backup 會在媒體集區的儲存集和可用集之間移動磁帶、格式化空白媒體、覆寫到期的媒體和追蹤資料庫中的所有作業。

您可以選擇將檔案系統裝置上儲存的備份資料，複寫到實體磁帶媒體上。[工作排程器精靈] 和 *Tapecopy* 公用程式可自動建立重複的映像。

下列段落內容將說明用來自訂輪換工作的索引標籤。

## 設定 GFS 輪換配置

本節說明如何使用「備份管理員」設定 GFS 輪換配置。如需關於可以使用「備份管理員」執行的功能、選項與任務的詳細資訊，請參閱〈備份資料〉。

### 設定 GFS 輪換配置

1. 從「備份管理員」，選取來源和目標，並按一下 [排程] 索引標籤。
2. 啟用 [使用輪換配置] 選項。從 [配置名稱] 下拉式功能表，選擇其中一個備份配置。

**附註：**選取 GFS 配置時，系統會自動勾選 [啓用 GFS] 選項。

3. 如果您想將遞增或差異備份工作階段的資料，新增到與前一個備份工作階段相同的媒體中，請啟用 [附加媒體] 選項。
4. 在 [媒體集區名稱前置碼] 欄位中，輸入所有媒體名稱的前置碼。

CA ARCserve Backup 會使用您所指定的名稱，自動建立備份媒體並為其命名。

**附註：**當指定「媒體集區」名稱時，CA ARCserve Backup 會禁止您使用底線字元 ( \_ ) 及連字號字元 ( - )。

5. 請視需要來選取 [開始日期] 及 [執行時間]。
6. 按一下 [提交]，以提交此工作。

備份工作會如您指定精確地執行，而且媒體如您決定重複使用。

## 輪換規則索引標籤

您可以修改每週內，每天的備份方式或執行時間。



## 日曆檢視索引標籤

您可以自訂個別日期。啓用或停用 GFS 輪換時，可以使用 [日曆檢視] 功能，根據日曆上每週或每月特定日期要使用的備份類別，自訂您的輪換配置。

輪換規則 行事曆檢視 例外 媒體							
列印(P)... 預覽(V)...		三月 2010					< >
星期日	星期一	星期二	星期三	星期四	星期五	星期六	
	1	2	3	4	5	6	
7	8	9	10	11	12	13	
14	15	16	17	18	19	20	
21	22	23	24	25	26	27	
	 完整 星期一 <預設值>	 遞增 星期二 <預設值>	 遞增 星期三 <預設值>	 遞增 星期四 <預設值>	 完整 星期五 <預設值>	 關閉	
 關閉	 遞增 星期一 <預設值>	 遞增 星期二 <預設值>	 遞增 星期三 <預設值>	31			

附註：這項功能可讓您指定使用中標準輪換配置的例外狀況。

## 例外索引標籤

定義在特定日期進行備份方式，以及與預先存在配置不同的執行日期或時間。

## 媒體索引標籤

檢視選定媒體集區的相關資訊，其中包括名稱、本機備份程式序號、下一個序號、最小媒體數量、保留期間與刪除保留時間。您也可以按一下 [每日]、[每週] 或 [每月] 方塊，變更每年需要的媒體數量。

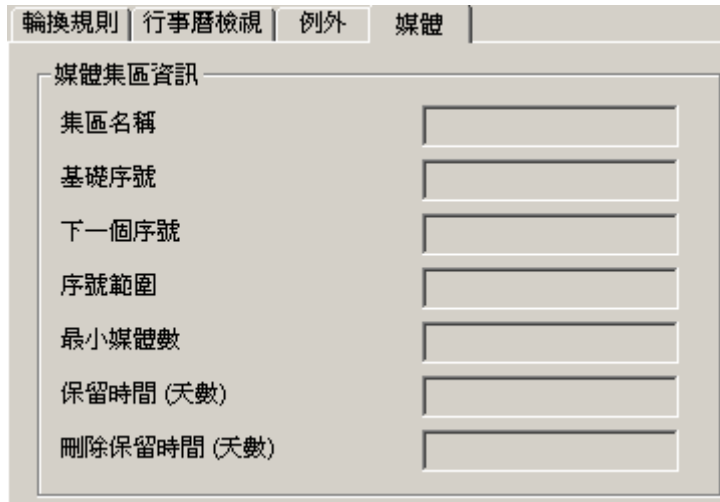

輪換規則	行事曆檢視	例外	媒體
媒體集區資訊			
集區名稱			
基礎序號			
下一個序號			
序號範圍			
最小媒體數			
保留時間 (天數)			
刪除保留時間 (天數)			

## 指定媒體集區

指定輪換配置的 (非共用) 媒體集區。如有需要，您可以將資料附加到媒體並且變更媒體名稱。

## 備份方式選項

您可以使用三種不同備份方法的組合，包括：完整、差異和遞增。關於這些方法的詳細資訊，請參閱〈[自訂排程](#) (位於 p. 320)〉。

## 工作篩選器如何運作

篩選器可讓您包含或排除備份與還原工作，以及公用程式 (例如複製、計數與清除) 中的檔案與目錄。

對於備份工作而言，篩選可在個別節點上執行。這表示您可以包含一個節點中的目錄，同時排除另一個節點中的相同目錄。相同的備份工作可以有節點層級 (本機) 和工作層級 (全域) 的篩選器。節點層級的篩選器只能套用一個特定節點，不能套用至整個工作。若您想新增套用至整個工作的篩選器，請使用工作層級 (或稱全域層級) 的篩選器。如果您為備份工作指定本機 (節點層級) 和全域層級 (工作層級) 的篩選器，則 CA ARCserve Backup 會套用本機篩選器而捨棄全域篩選器。

您可根據下列準則來包含或排除檔案：

- 特定的檔案名稱、模式、屬性和大小。
- 特定的目錄名稱或模式。
- 在特定日期範圍之前、之間或之後，所存取、修改和建立的檔案。

除非偵測到指定了絕對路徑，否則 CA ARCserve Backup 會使用萬用字元或取代字元。如果指定了有效絕對路徑，CA ARCserve Backup 將只會排除 (或包含) 指定的絕對路徑，而不會像處理規則運算式一般排除 (或包含) 其他目錄。

基於檔案名稱或目錄名稱，工作篩選器支援的萬用字元如下：

- 「\*」 -- 使用星號來取代檔案或目錄名稱中的零或更多字元。
- 「?」 -- 使用問號來取代檔案或目錄名稱中的單一字元。

**重要！** 指定備份或還原作業的篩選器時一定要非常小心。不正確套用篩選器可能會造成無法備份或無法還原您需要的資料，並會導致遺失資料及浪費時間！

#### 範例：使用萬用字元備份資料

下表說明您如何搭配篩選器使用萬用字元來備份資料的範例。

**附註：** 下列範例假設來源資料位於磁碟機 C:\ 中。

篩選器	類型與準則	結果
檔案	包含 *.doc	CA ARCserve Backup 會備份磁碟機 C:\ 中包含 .doc 副檔名的所有檔案。
檔案	排除 *.doc	CA ARCserve Backup 會備份磁碟機 C:\ 中不包含 .doc 副檔名的所有檔案。

篩選器	類型與準則	結果
檔案	包含 ?.doc	CA ARCserve Backup 會備份包含單一字元檔案名稱及 .doc 副檔名的檔案。例如，a.doc、b.doc、1.doc、2.doc 等。
檔案	包含 C:\myFolder\CA*.exe and Include C:\test\ms*.dll	CA ARCserve Backup 會備份下列所有檔案： <ul style="list-style-type: none"> <li>■ 位於 C:\myFolder 中以 CA 開頭且包含 .exe 副檔名的檔案。</li> <li>■ C:\test 中以 ms 開頭且包含 .dll 副檔名的檔案。</li> </ul>
檔案	排除/包含 C:\DOC\C*	CA ARCserve Backup 會還原在 'C:\DOC\' 資料夾中備份的所有檔案，但以 'C' 開頭的檔案除外。
目錄	包含 m*t	CA ARCserve Backup 會備份磁碟機 C:\ 中目錄名稱以 m 開頭以 t 結尾的所有目錄。
目錄	排除 win*	CA ARCserve Backup 會備份磁碟機 C:\ 中除了以 win 開頭的目錄以外的所有目錄。
目錄	排除 C:\test\m* 並包含 C:\test\media\*.gif	CA ARCserve Backup 不備份資料。 在此範例中，排除篩選器準則會指示 CA ARCserve Backup 排除 C:\test 中以 m 開頭的所有目錄。因此，C:\test\media 會從備份中排除。雖然包含篩選器會指示 CA ARCserve Backup 備份 C:\test\media 中包含 .gif 副檔名的所有檔案，但 CA ARCserve Backup 並不會備份任何檔案，因為 C:\test\media 會被排除在備份之外。 <b>附註：</b> 當您結合包含篩選器與排除篩選器時，CA ARCserve Backup 會先依據排除準則來篩選資料，然後再依據包含準則。

## 篩選器選項

您可以從 [備份管理員]、[還原管理員]、[複製]、[計數]、[掃描]、[比較] 與 [清除公用程式] 視窗，存取篩選器選項。

- **排除篩選器** -- 排除的優先順序永遠高於包含。例如，當您新增一個將 .exe 檔案包含進來的篩選器，又新增另一個將 \SYSTEM 目錄排除的篩選器，系統將會排除所有出現在 \SYSTEM 目錄中的 .exe 檔案。



- **包含篩選器** -- 結果僅包含符合此篩選器規格的檔案。例如，假設您選擇要備份整個本機硬碟，並且隨後設定篩選器來包含 \SYSTEM 目錄中的檔案。最後結果是 CA ARCserve Backup 僅會備份 \SYSTEM 目錄的檔案。而不備份其他檔案。

## 篩選器類型

可用的篩選器，可讓您包含、排除檔案以便符合您的需求。下列清單說明您可以用來篩選資料的篩選器類型。

- **檔案模式篩選器** -- 使用「檔案模式」篩選器，從工作中包含或排除檔案。您可以指定特定檔案名稱，或是使用萬用字元以便指定檔案模式。  
附註：萬用字元 "\*" (星號) 與 "?" (問號) 可在檔案模式篩選器中使用。
- **目錄模式篩選器** -- 使用「目錄」篩選器，從工作中包含或排除特定目錄。您可以輸入完整目錄名稱，或使用萬用字元指定目錄模式。  
附註：萬用字元 "\*" (星號) 與 "?" (問號) 可在目錄模式篩選器中使用。
- **檔案屬性篩選器** -- 您可使用「檔案屬性」篩選器，從工作中包含或排除特定檔案類型。任選下列您需要使用的檔案屬性類型：
  - **隱藏** -- 未顯示在目錄清單的檔案。例如，IO.SYS 就是隱藏檔案。
  - **系統** -- 對您使用的機器而言，屬於唯一的檔案。
  - **封存** -- 已設定封存位元的檔案。
  - **唯讀** -- 無法修改的檔案。
- **檔案修改篩選器** -- 使用檔案上次修改屬性，根據上次變更檔案的時間，進行包含或排除。可選擇的選項有四個：
  - **早於** -- 包含或排除日期符合或早於此日期的檔案。
  - **晚於** -- 包含或排除日期符合或晚於此日期的檔案。
  - **介於** -- 包含或排除介於兩個工作日期之間的檔案。進行此選擇時，您必須指定兩個日期。
  - **之內** -- 包含或排除工作中，日期在指定時間之內的檔案。您必須指定日、月、年數。

- **檔案建立篩選器** -- 使用檔案上次建立屬性，根據檔案建立時間，進行包含或排除。可選擇的選項有四個：
  - **早於** -- 包含或排除日期符合或早於此日期的檔案。
  - **晚於** -- 包含或排除日期符合或晚於此日期的檔案。
  - **介於** -- 包含或排除介於兩個工作日期之間的檔案。進行此選擇時，您必須指定兩個日期。
  - **之內** -- 包含或排除工作中，日期在指定時間之內的檔案。您必須指定日、月、年數。
- **檔案存取篩選器** -- 使用檔案上次存取屬性，根據上次存取檔案時間進行包含或排除。可選擇的選項有四個：
  - **早於** -- 包含或排除日期符合或早於此日期的檔案。
  - **晚於** -- 包含或排除日期符合或晚於此日期的檔案。
  - **介於** -- 包含或排除介於兩個工作日期之間的檔案。進行此選擇時，您必須指定兩個日期。
  - **之內** -- 包含或排除工作中，日期在指定時間之內的檔案。您必須指定日、月、年數。
- **檔案大小篩選器** -- 使用檔案大小屬性，根據特定的檔案大小，進行包含或排除。您可以指定從 0 到 9999999999 位元組、KB、MB 或 GB 的大小範圍。可選擇的選項有四個：
  - **等於** -- 包含或排除工作中，大小符合大小範圍的檔案。
  - **大於** -- 包含或排除工作中，大小符合或大於大小範圍的檔案。
  - **小於** -- 包含或排除工作中，大小符合或小於大小範圍的檔案。
  - **介於** -- 包含或排除工作中，大小介於兩個大小之間的檔案。

自此版本起，我們新增了兩個新類型的篩選器：

- **節點名稱模式** -- 只有名稱符合模式的節點，會納入備份作業中。您可以使用萬用字元，指定完整或部分的搜尋字串。
- **節點子網路模式** -- 只有 IP 位址位於子網路中的節點會進行備份。

## 排程自訂工作

所有工作都可使用每種管理員提供的 [排程] 選項，進行排程。可用重複方式提交工作。如需有關重複方式的資訊，請參閱〈[輪換配置](#) (位於 p. 309)〉或〈[自訂排程](#) (位於 p. 320)〉。

如果您在儲存裝置忙碌時選取 [立即執行工作] 選項，那麼 CA ARCserve Backup 會報告該儲存裝置正在忙碌中，並且不會將工作提交到「工作佇列」。您應該排程工作，使其配合目前的日期與時間。在這種方法之下，當 CA ARCserve Backup 發現儲存裝置處於忙碌狀態時，它會自動地重新嘗試該工作，直到可以使用磁碟機為止。

您應該在下列情況時，選取 [立即執行] 選項：

- 您要提交的工作，是希望立即執行的「僅一次」工作。
- 您希望在執行工作時，進行監控。

您應該在下列情況時，排程工作：

- 您提交了「僅一次」的工作，但您希望它在特定時間執行。
- 您提交的是「僅一次」工作，但並不希望立即執行此工作。您想要提交擱置狀態的工作，然後在稍後手動啟動。
- 您正在執行一項定期執行的工作。這個方法在設定網路的媒體輪換配置時，更能顯出效果。
- 您提交的是相對低量、每天的完整備份。透過自訂排程，CA ARCserve Backup 可供您指定附加天數選項。附加天數選項有助於增加一個工作中儲存在磁帶上的資料量，並減少需要用來儲存的磁帶數。
- 儲存裝置處於忙碌狀態，而您希望儘快在磁碟可使用時執行備份工作。若要執行此動作，您應該根據目前的日期與時間，排程備份工作。

**重要！** 所有 CA ARCserve Backup 工作的排程時間，都是根據 CA ARCserve Backup 伺服器所在的時區來決定。如果代理程式電腦位於與 CA ARCserve Backup 伺服器不同的時區，您將需要計算要開始啟動工作的當地時間。

## 自訂排程

您可以在「備份管理員」的 [排程] 索引標籤，選取自訂排程。自訂排程可讓您執行一次、或是重複執行備份工作。您可以指定下列備份或還原工作的參數：

- **重複方式** -- 所有工作都可使用每種「管理員」提供的 [排程] 選項，進行排程。可用下列重複方式提交工作：

- 一次 -- 不重複此工作。

附註：這個選項不能供合成完整備份工作使用。

- 每 n 頻率 -- 每隔指定的分鐘、小時、天數、週數或月份數重複此工作。

附註：這個選項不能供合成完整備份工作使用。

- 每週天數 -- 在選取的天數重複此工作。

- 每月週數 -- 在選取的週數重複此工作。

附註：這個方法不能供合成完整備份工作使用。

- 每月第幾日 -- 在指定的日期重複此工作。

附註：這個方法不能供合成完整備份工作使用。

- 自訂 -- 每隔指定時間重複此工作，但排除已經檢查的天數。

附註：這個方法不能供合成完整備份工作使用。

- **附加天數選項**--附加天數選項可供您指定將備份附加到一個磁帶上多少天數。這個選項有助於增加一個工作中儲存在磁帶上的資料量，並減少需要用來儲存的磁帶數。最佳做法是在執行相對較小型、每天的完整備份工作時使用這個選項。不過，您可以將這個選項套用到所有自訂備份排程，除了執行 [一次性] 備份工作以及三代輪換工作之外。

- 預設值：6 天

- 範圍：1 到 3650 天

附註：附加天數選項不能套用到目標裝置是刪除重複資料裝置或雲端裝置的工作中。此外，將附加天數選項套用到備份後，CA ARCserve Backup 將忽略套用到工作上的 [第一個備份媒體](全域選項)。如需有關 [第一次備份媒體] 選項的詳細資訊，請參閱〈[備份管理員備份媒體選項](#) (位於 p. 166)〉。

您可以指定下列備份工作的參數：

- **備份方式** -- 這個選項可指定要備份的資料。可用下列備份方式提交工作：
  - **完整 (保留封存位元)** -- 每次工作重複時執行，並保留封存位元。
  - **完整 (清除封存位元)** -- 每次工作重複時執行，並清除封存位元。
  - **遞增備份** -- 只備份自上次執行完整或遞增備份之後，已設定封存位元的檔案。在每次備份之後，封存位元會重設，這樣在下一個遞增備份工作期間才不會備份這些位元。
  - **差異備份** -- 只備份自上次執行完整備份後，已設定封存位元的檔案。因為差異備份工作不會清除檔案的封存位元，所以會再備份上次差異工作中所備份的檔案。使用這種備份方式時，備份工作需要比遞增備份工作還多的處理時間。但是，這種策略可以節省還原伺服器、工作站時的成本，因為可能只要更少的媒體數量就可以還原機器。
- **附註**：針對合成完整備份工作，如果代理程式支援合成完整備份，差異備份工作將轉換為遞增備份工作。
- **使用 WORM 媒體** -- 指示 CA ARCserve Backup 在備份工作執行時，使用 WORM 媒體。

## 可以使用工作狀態管理執行的任務

工作狀態管理員是圖形工具，可協助您集中管理全企業的 CA ARCserve Backup 伺服器。

您可使用工作狀態管理員，完成下列動作：

- 檢視所有可用的 CA ARCserve Backup 伺服器、工作歷程、工作佇列與活動日誌。
- 管理工作 -- 停止、新增、執行、刪除、修改、重新排程工作，及使工作處於擱置狀態。
- 監控在 CA ARCserve Backup 主要伺服器與成員伺服器上，正在執行的作用中工作之進度。您可以檢視佇列中作用中工作的即時狀態。
- 檢視所有已執行工作的工作詳細資訊和工作日誌資訊。

- 檢視活動和媒體日誌。
- 停止作用中的工作。
- 修改與工作相關的使用者名稱與密碼。
- 預先檢查工作。

快顯功能表可讓您使用 [工作狀態管理員]，執行不同的作業。這些功能表會顯示在左邊 (伺服器瀏覽器) 與右邊 (工作佇列) 面板。若要存取功能表，在選取項目上按一下滑鼠右鍵。在瀏覽器內存取快顯功能表時，指標必須位在選取的群組、伺服器或物件上。在 [工作佇列] 中存取快顯功能表時，必須選取工作。

**附註：**當您提交產生子工作的工作時，[工作佇列] 索引標籤會只顯示有關主工作的詳細資訊。[活動日誌] 索引標籤顯示了有關主工作與子工作的詳細資訊。[活動日誌] 會為您提供工作的說明。

**重要！** 當您執行多重資料流、多工或磁碟分段工作時，與主工作相關的子工作數量將絕對不會超過為工作指定的資料流數量。但是，如果一個工作產生多個子工作，且為 [多工最大資料流數量] 選項指定的值為 1，則會在一個連續的資料流中建立及備份子工作 (預設的「最大資料流數量」為 4)。

**更多資訊：**

[預先檢查您的備份](#) (位於 p. 131)

## 修改擱置的資料移轉工作

移轉是將備份資料從暫時分段位置 (裝置或媒體) 移動到最終目標媒體的程序。

移轉工作是 CA ARCserve Backup 中與移轉資料或複製資料 (從分段位置到最終目標媒體) 相關聯的任務。移轉工作的參數 (如排程、複製原則等) 是由在提交工作時指定的分段原則定義。

為了協助您管理擱置的移轉工作，CA ARCserve Backup 提供一個叫做「移轉工作狀態」對話方塊的工具。「移轉工作狀態」對話方塊會顯示在工作佇列中所有已擱置資料移轉的備份工作階段清單。使用「移轉工作狀態」工具可以重新排程移轉和清除工作、取消移轉工作以及變更包含最終目標媒體的裝置群組。

## 修改擱置的資料移轉工作

1. 開啟「工作狀態管理員」，然後選取 [工作佇列] 索引標籤。



找出擱置資料移轉工作的工作，然後按一下 [資料移轉狀態]。



[移轉工作狀態 <備份伺服器名稱>] 對話方塊隨即開啟，如下圖所示。



2. 找到並點選要修改的工作階段，然後按一下 [修改]。

[移轉工作配置] 對話方塊隨即開啟。



3. 指定下列選項：
  - **複製時間** -- 可讓您指定要啟動移轉工作的日期和時間。  
**附註：**如果您不想將備份資料移轉到最終目標媒體，請清除 [不複製資料] 旁的核取方塊。
  - **清除時間** -- 可讓您指定要從分段裝置中清除備份資料的日期和時間。
  - **目標** -- 可讓您指定包含最終目標媒體的群組。
  - **套用至選取的列** -- 如果您在 [移轉工作狀態] 對話方塊中選取多個工作階段，此選項可讓您將指定的 [複製時間]、[清除時間] 及 [目標] 選項，套用到在 [移轉工作狀態] 對話方塊中選取的所有工作階段。
4. 按一下 [確定]。

**更多資訊：**

[使用磁碟分段備份資料](#) (位於 p. 224)

[使用磁帶分段備份資料](#) (位於 p. 238)

[重新取得磁碟空間的方法](#) (位於 p. 231)

## 更新多個工作

在 CA ARCserve Backup 環境中，您可以擁有工作佇列中列出的數個至多個工作。如果您必須在多個工作上變更 [就緒] 或 [擱置] 狀態，您可以同時更新多個工作。您可以同時執行的更新包括將工作狀態由 [擱置] 變更為 [就緒]，由 [就緒] 變更為 [擱置]，以及刪除工作。

**附註：**如果您選取包含下層工作的工作，CA ARCserve Backup 會將更新套用到上層工作及其所有下層工作。

### 更新多個工作

1. 在 [工作狀態管理員] 中，選取 [工作佇列] 索引標籤。
2. 按一下以選取您要更新的工作。
  - 若要選取多個相鄰的工作，在您選取工作時，請按住 Shift 鍵。
  - 若要選取多個不相鄰的工作，在您選取工作時，請按住 Ctrl 鍵。
3. 在所選取的工作上按一下滑鼠右鍵。
4. 在快顯功能表中，依據實際情況選取 [擱置]、[就緒] 或 [刪除工作]。



## 使用工作佇列索引標籤管理工作的方法

右邊面板上的 [工作佇列] 索引標籤會顯示所有工作的資訊。每次您使用「CA ARCserve Backup 管理員」執行或排定工作時，您會將它提交到「工作佇列」。CA ARCserve Backup 會持續掃描「工作佇列」，尋找等待執行的工作。選取工作，並按一下滑鼠右鍵，使用下列選項：

- **就緒/保留** -- 將工作狀態變更為「擱置」或「就緒」(若其處於擱置狀態)。  
[擱置] 表示尚未排程執行該工作；而 [就緒] 表示可以執行該工作。
- **新增工作** -- 您可以使用先前儲存的指令碼，快速地提交工作到佇列。(指令碼是儲存至檔案的工作。它包含工作的原始來源、目標、選項和排程資訊。)
- **修改工作** -- 修改工作。可讓您將選項或其他來源新增至現有工作，而不需要建立新工作。
- **重新排程工作** -- 快速變更工作的執行日期、時間或狀態。它也可讓您重新提交仍存在 [工作佇列] 中的 [完成] 工作。您可能希望在第一次執行工作失敗時，執行這個動作。

- **立即執行** -- 適用於狀態為 [就緒] 或 [完成] 的工作。此選項在下列實例中十分有用：

- 想要在排程執行工作的時間之前執行該工作
- 因為發生硬體問題，且想要在修正問題後立即執行排程的工作，所以未執行該排程的工作

若有提供裝置群組，此選項便可立即執行工作。若選取了「立即執行」但無裝置群組可用，則該工作便會保留在佇列中，直到可以使用群組為止。

若針對重複、輪換或 GFS 輪換工作選取 [立即執行] 選項，則適用下列狀況：

- 此工作會立即執行，且不會對現有的排程造成影響，除非其執行時間與接下來要執行的排程時間交互重疊。若發生此狀況，便會略過該日的排程工作。例如，您如有工作排程在週一至週五的晚上 9 點執行，而您又在下午 6 點時選取了「立即執行」，且這項工作的執行時間持續到晚上 10 點才結束，如此便會略過當日排程於 9 點執行的工作。
- 工作所使用的備份方式，將和當日排程執行之工作所採行的方式相同。例如，如果已排程在晚上 9:00 進行遞增備份工作，但在晚上 6:00 時選取了 [立即執行]，則在晚上 6:00 執行的工作會是遞增備份。如果在**沒有**排程執行的那天選取了 [立即執行]，則會使用下個排程工作的備份方式。例如，您若是排程於週一執行遞增工作，而於週六選取「立即執行」，則於週六執行的工作便會採取遞增備份方式。

- **停止工作** -- 取消 CA ARCserve Backup 佇列中正在執行的工作，並重新排程其下次的執行間隔。

**附註：** 如果停止工作，則 [上次結果] 欄位會顯示 [取消]。

- **刪除工作** -- 取消工作，並將其從 CA ARCserve Backup 佇列完全刪除。

您不能對作用中的工作使用 [刪除工作] 選項。希望刪除會於間隔 (決定於建立工作時) 重複的作用中工作時，使用 [停止工作] 選項。選取 [刪除工作] 按鈕將會中斷、並將工作完全自佇列移除，且無法重新排定工作。此時若您沒有將工作儲存成指令碼檔案，就必須重新建立該工作。

**附註：** CA ARCserve Backup 可讓您在 CA ARCserve Backup 資料庫保護工作與資料庫清除工作刻意或無意遭到刪除時，予以重新建立。如需詳細資訊，請參閱〈[重新建立 CA ARCserve Backup 資料庫保護工作](#) (位於 p. 658)〉與〈[重新建立 CA ARCserve Backup 資料庫清除工作](#) (位於 p. 330)〉。

- **修改使用者名稱** -- 修改伺服器 and 來源節點的使用者名稱及密碼。
- **修改加密密碼** -- 修改先前為工作指定的加密密碼。

- **預先檢查** -- 在 CA ARCserve Backup 伺服器 and 代理程式上執行必要的檢查，以偵測可能導致備份工作失敗的情況。
- **排序方式** -- 佇列工作會根據執行時間列出。這個選項可變更佇列列出的工作順序。排序工作佇列僅具資訊參考用途。它不會影響工作的處理順序。若要排序工作，按一下下列其中一項欄位：狀態、執行時間、工作類型、伺服器、上次結果、擁有者、總檔案數與說明。  
**附註：** 您可以使用滑鼠的「拖放」方式，重新設定這些欄位的大小。將游標放在欄與欄之間的分隔線上，按一下並按住滑鼠左鍵，接著任意移動分隔線，調整出您需要的欄位大小。
- **內容** -- 工作執行期間連接兩下滑鼠按鈕，即可開啓「工作內容」對話方塊。

## 工作狀態類型

出現在 CA ARCserve Backup 佇列的工作，會跟著列出狀態。可能出現下列一種狀態：

- **完成** -- 已成功執行並完成的非重複工作。
- **就緒** -- 等待執行的新的一次或正在重複的工作 (例如，每週五執行的備份工作)。
- **作用中** -- 目前正在執行的工作。
- **擱置** -- 佇列中處於擱置狀態的工作。

**附註：** 處於保留狀態的工作，只有在移除保留狀態以後才會執行。

- **等待目標中** -- 已就緒而可執行的工作，正在等待目標裝置和 (或) 媒體以進入可用狀態。可能無法使用裝置或媒體，例如正在忙著處理其他工作。若要找出工作正在等待裝置的特定原因，請按一下 [等待目標] 超連結，以開啓 [目標群組狀態] 對話方塊。

[目標群組狀態] 對話方塊中的資料是根據資料流備份或裝置備份而呈現。

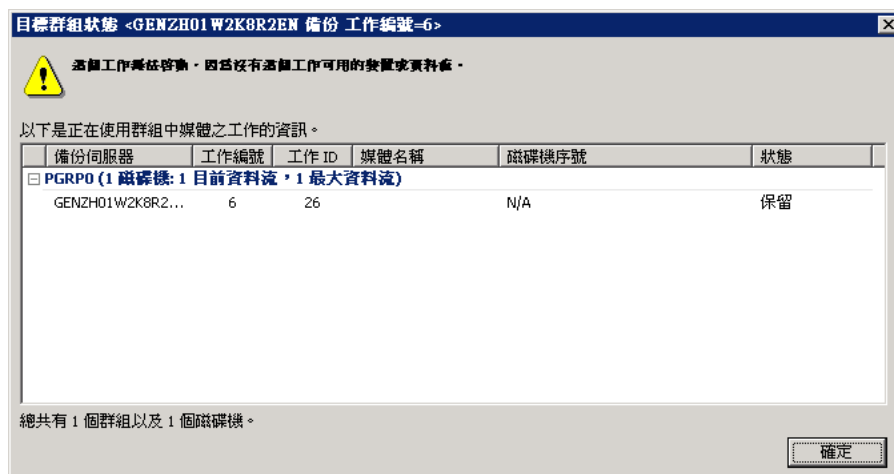

[目標群組狀態] 對話方塊會說明下列資訊：

- **標題列** -- 顯示備份伺服器的名稱、工作編號以及點選工作狀態管理員時所顯示工作的工作 ID。
  - 工作正在等待 (裝置或媒體) 的理由
  - **備份伺服器** -- 使用所列裝置的備份伺服器名稱。
  - **工作編號** -- 使用所列裝置的工作編號 (如果有的話)。
  - **工作 ID** -- 使用所列裝置的工作 ID (如果有的話)。
  - **媒體名稱** -- 所列裝置中之媒體的名稱 (如果有的話)。
  - **磁碟機序號** -- 所列裝置的序號。
  - **狀態** -- 使用所列裝置之工作的狀態。
- **等待來源群組** -- 移轉工作正在等待來源群組變為可用。
  - **等待來源磁帶** -- 移轉工作正在等待來源磁帶變為可用。
  - **等待目標磁帶中** -- 應處於作用中狀態，但因正在等待目標裝置或媒體而未進入此狀態的工作。
  - **定位來源磁帶** -- 移轉工作正在等待將來源磁帶定位到磁碟機中。

- **定位目標磁帶** -- 移轉工作正在等待將目標磁帶定位到磁碟機中。
- **複製** -- 移轉工作 (複製到最終目標媒體) 正在進行。

**附註：**已完成的工作在指定時數內仍會列示於 [工作佇列] 中。這段時間可以透過「CA ARCserve Backup 伺服器管理」加以設定。如需詳細資訊，請參閱〈[工作引擎配置](#) (位於 p. 511)〉。

## 使用上次結果欄位分析工作的方法

[工作歷程] 索引標籤上的 [上次結果] 欄位，會指示是否成功執行工作。如果工作未成功，此欄位資訊可協助您判斷該工作的失敗原因。[上次結果] 欄位可能包含下列狀態中的一種：

- **完成** -- 已處理所有節點、磁碟機和共用。
- **未完成** -- 工作僅部分成功完成。檢視活動日誌資訊，找出造成工作無法完成的真正原因。
- **取消** -- 工作已刻意取消。可能出現下列動作：
  - 使用者取消 [工作佇列] 的工作。
  - 某人對主控台提示回應「否」或是「取消」。
  - 工作要求輸入「確定」的確認，或是媒體要在到達逾時前插入。(您可使用 [備份管理員] 視窗的媒體選項，設定逾時。)
- **失敗** -- 工作無法執行其指定任務。這種情況通常發生在 CA ARCserve Backup 無法備份工作的任何來源節點 (例如，未載入代理程式，或是輸入無效密碼) 時，或是在發生硬體錯誤時。如果已啟動工作，而「管理員」無法完成工作，您就會收到「執行失敗」狀態。檢視活動日誌資訊，找出造成工作無法完成的真正原因。
- **執行失敗** -- 已啟動工作，但是執行該工作的程式失敗，因為記憶體不足，而無法執行工作，或是找不到 DLL 檔案。
- **損毀** -- 已啟動工作，且發生造成 CA ARCserve Backup 無法完成其任務的系統錯誤，例如，造成 CA ARCserve Backup 或作業系統關閉的記憶體違反情形。如果工作處於「損毀」狀態，其將在重新啟動 [工作引擎] 之後重新嘗試。這個動作可以使用 [工作引擎配置] 索引標籤的「CA ARCserve Backup 伺服器管理」加以設定。

## 如何使用群組檢視分析工作

[工作歷程] 索引標籤可讓您依據 [來源群組] 為結果進行分組。[來源群組] 檢視可讓您使用 [群組檢視] 功能，檢視工作的備份結果。

### 預設檢視：工作檢視

若要依來源群組檢視工作，請開啓 [工作管理員]，按一下 [工作歷程] 索引標籤，然後在 [分組依據] 下拉式清單中選取 [來源群組]。按一下 [更新] 按鈕可重新整理顯示。

結果會依群組顯示，讓您能夠展開群組內特定機器、裝置與工作階段詳細資訊的結果。

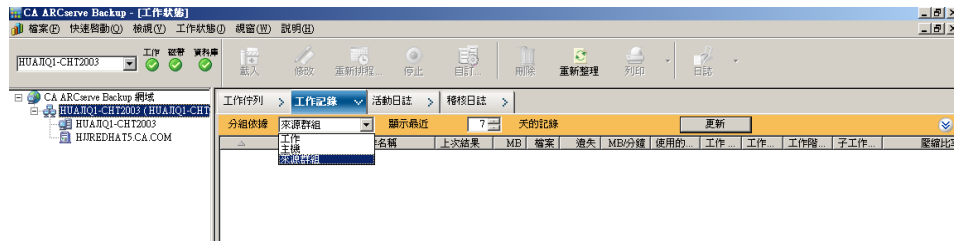

## 重新建立 CA ARCserve Backup 資料庫清除工作

CA ARCserve Backup 可讓您在 CA ARCserve Backup 資料庫清除工作刻意或無意遭到刪除時，予以重新建立。

### 重新建立 CA ARCserve Backup 資料庫清除工作

1. 啓動「CA ARCserve Backup 伺服器管理」，然後按一下 [配置] 工具列按鈕。

開啓 [配置] 對話方塊。

2. 選取 [資料庫引擎] 索引標籤。
3. 核取 [提交刪除工作] 選項。

**附註：**[提交刪除工作] 選項僅在刪除「資料庫刪除工作」之後才有作用。

4. 按一下 [確定]。

會將資料庫刪除工作提交到工作佇列，並於指定時間執行它。

## 使用活動日誌檢視工作詳細資訊

右邊面板的 [活動日誌] 索引標籤包含由 CA ARCserve Backup 執行的所有作業的完整資訊。

日誌可提供每個執行工作的稽核軌跡。此日誌包含每項工作的下列資訊：

- 工作的開始和結束時間
- 工作類型
- 平均資料輸送量
- 已處理 (已備份、已還原或已複製) 的檔案和目錄數量
- 工作階段號碼與工作 ID
- 工作結果
- 發生的錯誤與警告

安裝「中央管理選購程式」之後，您可以檢視與網域主要伺服器、網域成員伺服器或兩者都有關的「活動日誌」資料。

下圖說明已安裝「中央管理選購程式」、已選取網域成員伺服器 MEMBER01，且已顯示 MEMBER01 的活動日誌詳細資訊。



「依週分組」(若核取) 始終是第一個層級群組。日期來自作業系統的設定。

週節點的格式如下：

週[開始日期 - 結束日期]

工作節點的格式如下：

工作 ID [伺服器名稱](工作名稱)[工作狀態][開始時間 - 結束時間][工作編號]

「一般日誌」會顯示在主工作清單的結尾處。它包含不屬於任何工作的日誌。

**附註：**如果不安裝「中央管理選購程式」，「活動日誌」會顯示您目前登入到的 CA ARCserve Backup 伺服器的相關資料。

您可以每天掃描這個日誌，檢查是否發生錯誤。也可以使用這個日誌，在您需要還原特定工作階段時找出工作階段號碼。您可以組織活動日誌檢視，或是將其列印至檔案。

## 刪除活動日誌檔

若要節省檔案空間，您可以刪除整個活動日誌檔，或是比特定時期還舊的不必要日誌記錄。

### 刪除活動日誌中的檔案

1. 開啓工作狀態管理員，然後選取 [活動日誌] 索引標籤。按一下 [刪除] 工具列按鈕。  
即開啓 [刪除] 對話方塊。
2. 選取要套用在 [刪除] 對話方塊中的準則。選擇下列其中一項選項：
  - **整份日誌** — 刪除所有日誌檔記錄。
  - **部分** — 可讓您根據時期選取特定日誌。您可以選擇下列一項條件：
    - 天：範圍為 1 到 365
    - 週：範圍為 1 到 54
    - 月：範圍為 1 到 12
    - 年：範圍為 1 到 10



3. 按一下 [確定]。  
即出現 [小心] 對話方塊。
4. 按一下 [確定]。  
即刪除「活動」日誌檔。

您也可以使用指令行介面，清除活動日誌的工作日誌 (或其他日誌檔)。使用 `ca_log -purge` 指令，刪除所有檔案中比指定時期還舊的日誌。您也可以在希望不指定時期便刪除日誌檔中的所有日誌時，使用 `ca_log -clear` 指令。

**附註：** 如需有關 `ca_log` 指令的詳細資訊，請參閱《*指令行參考指南*》。

## 刪除活動日誌

若要節省檔案空間，您可以排程日誌刪除。

**更多資訊：**

[資料庫引擎配置](#) (位於 p. 526)

## 設定活動日誌查詢

CA ARCserve Backup 可讓您自訂「活動日誌」中顯示的資訊類型，以及顯示的方法。

預設活動日誌查詢值如下所示：

- 檢視：依週分組與依工作分組
- 工作狀態：所有訊息
- 類型：全部
- 日期：所有時間
- 工作 ID：空白
- 工作階段：空白
- 關鍵字：訊息

**附註：**若要恢復預設設定，可隨時按一下 [重設]。

### 設定活動日誌查詢

1. 開啓工作狀態管理員，然後選取 [活動日誌] 索引標籤。
2. 展開「日誌查詢列」。依預設，[日誌查詢列] 是摺疊的。  
開啓 [日誌查詢列]。

3. 指定想要的選項。

- **檢視** -- 指定您要如何為活動日誌訊息分組。您可以依週、類型與工作分組。
  - [依週分組] 可以讓您依週為活動日誌訊息分組 (預設)。
  - [依工作分組] 選項可以讓您為 [活動日誌] 分組為上層工作及其所有的下層工作在一起。「活動日誌」會提供每一個上層工作及其對應的下層工作的工作說明 (預設)。
  - [依類型分組] 選項可讓您將錯誤訊息、警告訊息及參考訊息分組。
- **工作狀態** -- 指定您要在 [活動日誌] 中檢視的工作類型。您可以檢視 [全部]、[完成]、[所有失敗]、[取消]、[失敗]、[未完成]、[損毀] 及 [未知]。
- **訊息類型** -- 指定您要在 [活動日誌] 中檢視的訊息類型。  
您可以檢視 [全部]、[錯誤]、[警告]、[錯誤與警告]、[資訊]、[錯誤與資訊] 和 [警告與資訊]。
- **日期** -- 指定您要在 [活動日誌] 中檢視特定日期或日期範圍內的訊息。  
您可以顯示所有訊息，篩選在指定日期之前或之後的訊息，或顯示特定日期範圍的訊息。
- **工作 ID** -- 指定已知的工作 ID。
- **工作階段** -- 指定已知的工作階段。
- **關鍵字** -- 依關鍵字排序活動日誌。您可以指定「工作名稱」或「訊息」。

4. 按一下 [更新]。

「活動日誌」會根據指定的查詢顯示。

**附註:**若要取得最新的工作，請使用現有的篩選器，在工具列上按一下 [重新整理] 或 F5。

## 磁帶日誌索引標籤

如果您在配置磁帶引擎時啓用了 [在工作狀態管理員上顯示磁帶日誌] 選項，工作狀態管理員中便會顯示 [磁帶日誌] 索引標籤。如需詳細資訊，請參閱〈磁帶引擎配置〉一節。

**附註：** 當您啓用了 [在工作狀態管理員上顯示磁帶日誌] 選項之後，您必須按一下工作狀態管理員中的 [重新整理] 才能使變更生效。

**更多資訊：**

[磁帶引擎配置](#) (位於 p. 514)

## 工作詳細資訊索引標籤

底部面板的 [工作詳細資訊] 索引標籤會顯示有關佇列任何工作的詳細資訊，其中包括來源、目的目標與工作排程。如果您已選取例如 [前置/後置] 備份需求的自訂選項，此處就會顯示這些資訊。在啓動工作之後，您就可以檢視其序列與工作階段號碼。

## 工作日誌索引標籤

底部面板的 [工作日誌] 索引標籤，會顯示已執行特定工作的相關資訊。每個 CA ARCserve Backup 執行的工作都會產生這份資訊。您可以先在提交工作前選擇 [日誌] 選項，指定日誌的詳細資訊層級。

CA ARCserve Backup 提供下列日誌選項：

- **記錄所有活動** -- 記錄工作執行期間所發生的所有活動。

**附註：** 當您指定 [記錄所有活動] 時，CA ARCserve Backup 會建立名為 JobLog\_<Job ID>\_<Job Name>.Log 的日誌檔。藉由此日誌檔，您可以檢視工作的詳細記錄資訊。CA ARCserve Backup 會將日誌檔儲存在下列目錄中：

C:\Program Files\CA\ARCserve Backup\LOG

- **僅記錄摘要 (預設值)** -- 記錄工作的摘要資訊 (包括來源、目標、工作階段編號與總數) 及錯誤。
- **停用日誌** -- 不記錄任何關於此工作的資訊。

## 儲存代理程式與儲存節點資訊的運作方式

將代理程式或節點儲存至 CA ARCserve Backup 資料庫，可讓相同網域上的所有使用者都可加以存取。CA ARCserve Backup 會將網域中的主要伺服器、成員伺服器及所有代理程式當做節點檢視。

[儲存代理程式/節點資訊] 功能可讓您執行下列工作：

- 將新的節點儲存至 CA ARCserve Backup 資料庫
- 將使用者帳戶資訊儲存至 CA ARCserve Backup 資料庫
- 依代理程式類型篩選節點
- 依代理程式的類型進行代理程式分組

## 使用來源樹狀目錄新增、匯入與匯出電腦

[新增]、[匯入] 和 [匯出] 功能可供您新增多個電腦 (例如節點、代理程式與 CA ARCserve D2D 伺服器) 到 [備份管理員來源] 樹狀目錄中，不管是否要備份電腦。

這個功能在包含大量電腦的備份環境中非常有用。您可以使用 [備份管理員] 的 [傳統檢視] 與 [群組檢視]，來新增、匯入及匯出電腦。

### 若要使用來源樹狀目錄新增、匯入與匯出電腦

1. 打開備份管理員，選取 [來源] 索引標籤。

在檢視下拉式清單中，指定下列其中一個檢視：

- 群組檢視

**附註：**預設檢視是 [群組檢視]。

- 傳統檢視

已套用檢視選項。

2. 根據您所指定的檢視選項，執行下列其中一項：

- **群組檢視** -- 以滑鼠右鍵按一下瀏覽器中的一個群組物件 (例如 Microsoft SQL Server、Microsoft Exchange Server 與 Oracle Server 物件)，然後從快顯功能表中選取 [新增/匯入/匯出代理程式]。

**附註：**如果指定的群組是 CA ARCserve D2D 伺服器，請按一下快顯功能表中的 [新增/匯入/匯出 D2D]。

- **傳統檢視** -- 以滑鼠右鍵按一下瀏覽器中的一個傳統物件 (例如 Windows 系統物件)，然後從快顯功能表中選取 [新增/匯入/匯出節點]。

**附註：**如果指定的傳統物件是 CA ARCserve D2D 伺服器，請按一下快顯功能表中的 [新增/匯入/匯出 D2D]。

[新增/匯入/匯出] 對話方塊即會開啓。任何現有的電腦會顯示將新增到 [來源] 樹狀目錄中的電腦清單中，如右窗格所示。

- 將電腦新增至右窗格中的清單，這些項目後續會新增至 [來源] 樹狀目錄中。可以下列方式加以完成：

- 在文字方塊中指定您要新增之電腦的主機名稱或 IP 位址，然後按一下 [新增]。

最佳的作法是指定目標系統的主機名稱和 IP 位址。這個方法有助於確保 CA ARCserve Backup 會依據 IP 位置正確地偵測目標系統，並在 [Windows 系統] 物件下顯示該系統。

**附註：**若您僅指定主機名稱，則 CA ARCserve Backup 會將 IP 位址值設為 0.0.0.0。

- 從左窗格中的自動搜索所找到的電腦清單中選取這些電腦，然後按一下 [新增] 或 [全部新增]。

您可以透過 CTRL + 按一下和 Shift + 按一下的鍵盤捷徑選取多個電腦與代理程式。

**附註：**電腦新增至右窗格清單後，即會從左窗格清單中移除。

- 按一下 [匯入]，使用 .csv 或 .txt 檔案新增電腦的清單。

**範例：.txt 檔案：**

```
Hoatname1(IP)
Hostname2(IP)
Hostname3(IP)
Hostname4(IP)
```

**範例：.csv 檔案：**

```
Hostname1(IP), Hostname2(IP), Hostname3(IP), Hostname4(IP), ...
```

**附註：**如需詳細資訊，請參閱〈[使用 .csv 與 .txt 檔案新增多個電腦](#) (位於 p. 341)〉。

將新增至 [備份管理員來源] 樹狀目錄中的電腦，會顯示在右窗格清單中。

- (選用) 視需要按一下 [刪除] 或 [全部刪除]，移除右窗格清單中的項目。在您已選取右窗格清單中的一或多個節點時，才會啟用 [刪除] 與 [全部刪除] 按鈕。若原本已在文字方塊中輸入電腦，或已從 .csv 或 .txt 檔案匯入，則您按一下 [刪除] 時，該電腦即會從右窗格清單中移除。若電腦是由自動搜索所找到的，則在您按一下 [刪除] 時，該電腦將會顯示在自動搜索所找到的電腦清單中 (位於左窗格)。

5. 在右窗格清單中選取您要為其輸入使用者名稱與密碼的電腦，然後按一下 [安全性]。

(選用) 從將新增到來源目錄樹狀目錄的電腦清單中，按兩下目標系統的 [主機] 名稱或 [位址] 值。

[安全性] 對話方塊即會開啓，您可以在此處同時為多部節點與代理程式新增使用者名稱與密碼。[安全性] 對話方塊中所顯示的節點與代理程式，來自於 [新增/匯入/匯出] 對話方塊的右窗格清單。

6. 輸入使用者名稱與密碼，並按一下 [確定]。

您會回到 [新增/匯入/匯出] 對話方塊，而使用者名稱與密碼會新增至右窗格清單中。

7. (選用) 選取左窗格清單中的節點或代理程式，然後按一下 [內容]。

[伺服器內容] 對話方塊即會開啓，並顯示網域名稱、伺服器名稱、IP 位址、上一次回應時間，與已安裝的產品等。這些內容是由自動搜索服務所偵測到的，因此只有在您選取了左窗格清單中的節點或代理程式，並按一下 [內容] 時，[內容] 按鈕才會啓用。

8. 按一下 [確定]。

如果 CA ARCserve Backup 無法存取新增的電腦，則會開啓 [新增代理程式結果] 對話方塊。

請注意下列事項：

- 新增節點或 CA ARCserve D2D 伺服器時，[新增節點結果] 或 [新增 D2D 伺服器結果] 對話方塊將開啓。
- 此對話方塊可為您提供 CA ARCserve Backup 無法存取的電腦清單，以及各電腦的對應狀態 (原因)。如果作業失敗的原因與安全性憑證有關，此對話方塊將可讓您修改 CA ARCserve Backup 登入電腦所需的使用者名稱與密碼。依照對話方塊上的螢幕指示來新增電腦，然後按一下 [確定]。

電腦即會新增至 [備份管理員來源] 樹狀目錄。已被刪除的現有電腦，將會從 [備份管理員] 的 [來源] 樹狀目錄中移除。如果電腦名稱重複，您會看到一個警告訊息，指出這是一個重複名稱且電腦不會被新增到 [來源] 樹狀目錄中。此外，CA ARCserve Backup 可以讓您新增多個擁有相同 IP 位址的主機名稱。



## 使用 .csv 與 .txt 檔案新增多個代理程式與節點

[匯入] 功能可以讓您透過 CA ARCserve Backup 使用者介面，從 .csv 或 .txt 檔以匯入方式新增多個電腦 (例如，節點、代理程式和 CA ARCserve D2D 伺服器)。

**附註：** .csv 檔案是使用逗號分隔值的檔案格式。

### 若要使用 .csv 與 .txt 檔案新增電腦

1. 打開備份管理員，選取 [來源] 索引標籤。

在檢視下拉式清單中，指定下列其中一個檢視：

- 群組檢視

**附註：** 預設檢視是 [群組檢視]。

- 傳統檢視

已套用檢視選項。

2. 根據您所指定的檢視選項，執行下列其中一項：

- **群組檢視** -- 以滑鼠右鍵按一下瀏覽器中的一個群組物件 (例如 Microsoft SQL Server、Microsoft Exchange Server 與 Oracle Server 物件)，然後從快顯功能表中選取 [新增/匯入/匯出代理程式]。

**附註：** 如果指定的群組物件是 CA ARCserve D2D 伺服器，請按一下快顯功能表中的 [新增/匯入/匯出 D2D]。

- **傳統檢視** -- 以滑鼠右鍵按一下瀏覽器中的一個傳統物件 (例如 Windows 系統物件)，然後從快顯功能表中選取 [新增/匯入/匯出節點]。

**附註：** 如果指定的傳統物件是 CA ARCserve D2D 伺服器，請按一下快顯功能表中的 [新增/匯入/匯出 D2D]。

[新增/匯入/匯出] 對話方塊即會開啓。

3. 按一下 [匯入]。

會開啓 Windows [開啓] 對話方塊。

4. 瀏覽至包含您想匯入之電腦清單的檔案，然後按一下 [開啓]。

電腦會新增至 [新增/匯入/匯出] 對話方塊中的右窗格清單。

5. 在右窗格清單中選取您要為其指定使用者名稱與密碼的電腦，然後按一下 [安全性]。

開啓 [安全性] 對話方塊。[安全性] 對話方塊可供您可以同時為電腦新增使用者名稱與密碼。[安全性] 對話方塊中所顯示的電腦，來自於 [新增/匯入/匯出] 對話方塊的右窗格清單。

6. 按一下 [確定]。

電腦即會新增至 [備份管理員來源] 樹狀目錄。

## 將多個代理程式與節點匯出至文字檔

已在 [備份管理員來源] 索引標籤輸入的節點與代理程式可以匯出為 .txt 檔案，讓您可以更輕鬆地將節點與代理程式清單匯入另一部 CA ARCserve Backup 伺服器。

### 將多個代理程式與節點匯出至文字檔

1. 打開備份管理員，選取 [來源] 索引標籤。

在檢視下拉式清單中，指定下列其中一個檢視：

- 群組檢視

**附註：**預設檢視是 [群組檢視]。

- 傳統檢視

已套用檢視選項。

2. 根據您所指定的檢視選項，執行下列其中一項：

- **群組檢視** -- 以滑鼠右鍵按一下瀏覽器中的一個群組物件 (例如 Microsoft SQL Server、Microsoft Exchange Server 與 Oracle Server 物件)，然後從快顯功能表中選取 [新增/匯入/匯出代理程式]。

[新增/匯入/匯出代理程式] 對話方塊即會開啓。

- **傳統檢視** -- 以滑鼠右鍵按一下瀏覽器中的一個傳統物件 (例如 Windows 系統物件)，然後從快顯功能表中選取 [新增/匯入/匯出節點]。

[新增/匯入/匯出節點] 對話方塊即會開啓。

3. 按一下 [匯出]

[匯出] 對話方塊隨即開啓。

4. 選取要匯出至文字檔的代理程式或節點。  
**附註：**依預設會為您選取所有代理程式或節點。
5. (選用) 按一下 [全選] 或 [全部清除]，以選取或清除清單中您要匯出的代理程式與節點。
6. 按一下 [確定]。  
會開啓 Windows [另存新檔] 對話方塊。
7. 選取檔案的建立與儲存路徑。  
選取的代理程式或節點會匯出為 .txt 檔案。  
**附註：**使用者名稱與密碼不會匯出。

## 依代理程式類型篩選節點

您可以判斷網域中的哪些電腦安裝了相同的代理程式。CA ARCserve Backup 可以篩選「備份管理員來源」樹狀目錄、「還原管理員來源」樹狀目錄、「目標」樹狀目錄中的節點。

**附註：**在 [傳統檢視] 中，您可以僅篩選 Windows 系統物件與 UNIX/Linux 系統物件。

### 依代理程式類型篩選節點

1. 打開備份管理員，選取 [來源] 索引標籤。  
在檢視下拉式清單中，指定下列其中一個檢視：
  - 群組檢視  
**附註：**預設檢視是 [群組檢視]。
  - 傳統檢視  
已套用檢視選項。
2. 按一下 [來源] 工具列上的 [代理程式類型]。  
[按代理程式類型篩選] 對話方塊會隨即開啓。預設值為 [顯示全部節點]。

3. 按一下 [按代理程式類型篩選]。

在 CA ARCserve Backup 代理程式清單中，指定要顯示於 [來源] 樹狀目錄中的代理程式。

按一下 [確定]。

節點會進行篩選，且只會顯示包含指定代理程式的節點。

**附註：**若要清除篩選器以便檢視所有節點，請按一下 [來源] 工具列上的 [重設]。

## 修改代理程式與節點的 IP 位址或主機名稱

CA ARCserve Backup 可讓您修改代理程式與節點的 IP 位址和 (或) 主機名稱。

### 修改代理程式與節點的 IP 位址或主機名稱

1. 打開備份管理員，選取 [來源] 索引標籤。  
從檢視下拉式清單中，指定 [傳統檢視]。  
已套用檢視選項。
2. 找出您要修改的代理程式或節點。  
選取您要修改的代理程式，並於其上按一下滑鼠右鍵。  
在快顯功能表中，按一下 [修改代理程式]。  
即開啓 [代理程式選購程式] 對話方塊。
3. 在 [代理程式選項] 對話方塊上，清除 [使用電腦名稱解析] 核取方塊。  
輸入主機名稱和 IP 位址。  
按一下 [確定]。  
新的 IP 位址和 (或) 主機名稱會套用至代理程式或節點。

## 從來源樹狀目錄中刪除代理程式與節點

CA ARCserve Backup 可讓您從 [備份管理員] 來源樹狀目錄中刪除代理程式與節點。代理程式與節點資訊以及所有與代理程式相關聯的帳戶，都會從 CA ARCserve Backup 資料庫中刪除。

### 從來源樹狀目錄中刪除代理程式與節點

1. 打開備份管理員，選取 [來源] 索引標籤。

在檢視下拉式清單中，指定下列其中一個檢視：

- 群組檢視

**附註：**預設檢視是 [群組檢視]。

- 傳統檢視

已套用檢視選項。

2. 找出您要刪除的代理程式或節點。

根據您所指定的檢視，執行下列其中一項：

- **群組檢視** -- 選取您要刪除的代理程式，並於其上按一下滑鼠右鍵。
- **傳統檢視** -- 選取您要刪除的節點，並於其上按一下滑鼠右鍵。

在快顯功能表中，按一下 [刪除機器/代理程式]。

即開啓刪除確認對話方塊。

3. 按一下 [是]。

代理程式或節點會被刪除。

## 使用工作排程器精靈排程工作的方法

CA ARCserve Backup 指令行可以直接控制 CA ARCserve Backup 伺服器能執行的所有作業。工作排程器精靈提供另外一種在 [指令提示] 視窗中，輸入工作排程指令的方式。

下列是使用精靈、而非指令行所具備的優點：

- 可以排程且重複執行工作。
- 可於 [工作佇列] 和 [活動日誌] 顯示工作。
- 可於 [工作佇列] 停止工作。
- 可以輸入的指令不限於 CA ARCserve Backup。您可於任何可執行檔 (例如 Notepad.exe) 使用此精靈。
- 它提供快速封裝、提交工作的簡易方法。

**重要！** 所有 CA ARCserve Backup 工作的排程時間，都是根據 CA ARCserve Backup 伺服器所在的時區來決定。如果代理程式電腦位於與 CA ARCserve Backup 伺服器不同的時區，您將需要計算在當地執行工作的時間。

當您使用工作排程器精靈提交工作時，該工作會標示成 [工作佇列] 與 [活動日誌] 內的一般工作。雖然您可以使用 [工作佇列] 修改一般工作，但只限於重新排程與停止工作。

**附註：** 您必須擁有本機 Windows 機器「管理員」權限，才能使用 [工作排程器精靈] 提交工作。

## 工作指令碼

指令碼是儲存至檔案的工作。它包含工作的原始來源、目標、選項和排程資訊。它也包含建立用來包含、排除檔案與目錄的所有篩選器。

建立指令碼的優點如下：

- 您可以稍後再使用此相同設定。
- 您可以將設定複製到另一部執行 CA ARCserve Backup 的 Windows 機器。
- 您可以在不慎刪除工作時，快速地重新提交定期執行的工作。

## 建立工作指令碼

絕大多數的工作類型都可以儲存成指令碼。指令碼是一組可讓您執行工作的 CA ARCserve Backup 指示。

### 建立工作指令碼

1. 建立工作之後，按一下 [提交] 工具列按鈕。  
畫面上開啓 [提交工作] 對話方塊。
2. 按一下 [儲存工作]，以儲存指令碼中的工作準則。  
會開啓 [儲存工作指令碼] 對話方塊。
3. 輸入指令碼的名稱，然後按一下 [儲存]。  
即會儲存工作指令碼。
4. 按一下 [確定] 以將工作提交到佇列。  
會提交工作並建立工作指令碼。

## 使用指令碼執行工作

絕大多數的工作類型都可以使用指令碼執行。指令碼是一組可讓您執行工作的 CA ARCserve Backup 指示。

### 使用指令碼執行工作

1. 開啓「工作狀態管理員」，然後選取 [工作佇列] 索引標籤。  
按一下工具列上的 [載入]。  
開啓 [新增工作] 對話方塊。
2. 瀏覽並選取您要執行的工作指令碼。  
按一下 [開啓]。  
[選取伺服器] 對話方塊會隨即開啓。
3. 從下拉式清單中，選取您要從中執行工作的伺服器。  
按一下 [提交擱置] 選項，以提交 [擱置] 狀態的工作。  
**附註：**依預設會選取 [提交擱置] 選項。  
按一下 [確定]。  
先前儲存指令碼的工作資訊，會如同新工作一樣，顯示於 [工作佇列]。

## 工作範本

工作範本包含一系列的工作設定，例如目標、選項與排程資訊。與工作指令碼相似，範本也包含建立用來包含、排除檔案與目錄的所有篩選器。

但是，工作範本與工作指令碼的不同之處，在於範本有一定的靈活性，可在其他 CA ARCserve Backup 電腦上重複執行自訂的備份排程設定。因為工作範本不會像工作指令碼一樣地保留備份來源資訊，所以範本檔案可複製並應用到執行 CA ARCserve Backup 的任何新伺服器上。但工作指令碼無法按照新伺服器來源的需要進行修改。

您可以從七種預設工作範本選擇，或是建立自訂範本，以滿足您個人的備份需求。系統已指定預設的工作範本滿足特定的備份任務需求，例如，輪換配置、備份方式與 GFS 選項。您可以在選擇 [開啓工作範本] 選項時，從 [檔案] 功能表存取預設的工作範本。

## 建立自訂工作範本

您可以建立自訂工作範本，這份範本可儲存以供任何 CA ARCserve Backup 系統未來工作使用。

### 建立工作範本

1. 從 CA ARCserve Backup [管理員] 視窗中選取 [快速啓動] 功能表的 [備份]。即開啓 [備份管理員] 視窗。
2. 存取 [開始]、[來源]、[目標] 與 [排程] 等索引標籤，建立備份工作的選項。按一下工具列上的 [提交]，以提交工作。畫面上開啓 [提交工作] 對話方塊。
3. 按一下 [儲存範本]。即開啓 [儲存工作範本] 對話方塊。
4. 在 [檔案名稱] 欄位中，指定工作範本的名稱，然後按一下 [儲存]。會將工作儲存為副檔名為 .ast 的工作範本。

**附註：**此時預設的工作範本雖然儲存在 CA ARCserve Backup 目錄的 Templates/Jobs 資料夾中，但您可以將範本儲存於您喜好的任何目錄。若要在本機上或是從遠端伺服器開啓自訂工作範本，請存取 [檔案] 功能表，然後選擇 [從範本開啓檔案] 選項。在工作範本開啓後指定來源資料，您即可提交工作。



## 儲存工作範本

您可以建立自訂工作範本，這份範本可儲存以供任何 CA ARCserve Backup 機器未來工作使用。[儲存工作範本] 對話方塊可讓您以 .ast 副檔名儲存自訂工作範本。

### 若要儲存工作範本

1. 選取 [快速啟動] 功能表的 [備份管理員]，開啓備份管理員。  
即開啓 [備份管理員] 視窗。
2. 存取 [來源]、[分段]、[目標] 與 [排程] 等索引標籤，並選取備份工作。
3. 按一下 [提交] 按鈕以提交工作。  
畫面上開啓 [安全性與代理程式資訊] 對話方塊。
4. 編輯或確認工作的安全性與代理程式資訊，然後按一下 [確定]。  
畫面上開啓 [提交工作] 對話方塊。
5. 按一下 [提交工作] 對話方塊的 [儲存範本]，使用 .ast 副檔名儲存新的工作範本。  
即開啓 [儲存工作範本] 對話方塊。
6. 完成下列欄位，然後按一下 [儲存]。
  - **儲存位置** -- 指定工作範本檔案的路徑。此時預設的工作範本雖然儲存在 CA ARCserve Backup 目錄的 Templates/Jobs 資料夾中，但您可以將範本儲存於您喜好的任何目錄。
  - **檔案名稱** -- 輸入工作範本的名稱。預設會以 .ast 副檔名儲存。
  - **另存類型** -- 若要以其他格式儲存工作範本，請選取您要使用的檔案格式。
  - **工作資訊** -- 輸入工作的簡短說明。隨即儲存工作範本。

## 開啓工作範本

[開啓工作範本] 對話方塊可讓您開啓先前儲存的現有工作範本，或選擇其中一個預設工作範本。

### 開啓工作範本

1. 選取主功能表中的 [檔案]，然後選取 [從範本開啓]。

[開啓工作範本] 對話方塊隨即開啓。

2. 完成下列欄位，然後按一下 [開啓]。

- **查詢** -- 指出工作範本檔案的路徑。此時預設的工作範本雖然儲存在 CA ARCserve Backup 目錄的 Templates/Jobs 資料夾中，但您可以將範本儲存於您喜好的任何目錄。
- **檔案名稱** -- 輸入您要開啓之工作範本的名稱。
- **檔案類型** -- 若您先前以其他格式儲存工作範本，請選取您要開啓的檔案格式。工作範本預設會以 .ast 副檔名儲存。

工作範本開啓後，您可以提交工作。

**附註：**您可以從七種預設工作範本中選擇，或是建立自訂範本，以滿足您個人的備份需求。系統已指定預設的工作範本滿足特定的備份任務需求，例如，輪換配置、備份方式與 GFS 選項。您可以在選擇 [從範本開啓] 選項時，從 [檔案] 功能表存取預設的工作範本。

## Windows-powered NAS 和 Storage Server 2003 裝置配置

CA ARCserve Backup 支援 Windows-powered NAS 和 Storage Server 2003 裝置 (稱為 Windows-powered NAS) 的備份和還原。

在 Windows-powered NAS 上安裝 CA ARCserve Backup 時，裝置的網頁管理使用者介面上會多一個新的 CA ARCserve Backup 索引標籤。您可以存取這個索引標籤，直接與 CA ARCserve Backup 元件連線。

## 透過 Windows-powered NAS 裝置存取 CA ARCserve Backup

您可以透過網頁介面，管理 Windows-powered NAS 裝置的備份和還原工作，以及執行代理程式維護。您可以輕易地從 Windows-powered NAS 的網頁管理介面，進入緊密整合的「CA ARCserve Backup 首頁」。

對「CA ARCserve Backup 管理員」、「裝置配置」或「用戶端代理程式管理員」的連結，都會顯示在 Windows-powered NAS 功能表選項中。可用選項須視 Windows-powered NAS 裝置上安裝的選購程式而定。

請根據特定的 CA ARCserve Backup 元件安裝，使用下表判斷 Windows-powered NAS 網頁管理介面中的可用選項為何。

已安裝的 CA ARCserve Backup 元件	Windows-powered NAS 介面中可用的選項
CA ARCserve Backup 管理員	CA ARCserve Backup 管理員
CA ARCserve Backup 伺服器	Device Configuration
CA ARCserve Backup Windows 用戶端代理程式	Agent Admin

## CA ARCserve Backup 與 Windows-powered NAS 裝置配置

以下說明 CA ARCserve Backup 支援的基本 Windows-powered NAS 配置。

本節包含下列主題：

- [直接連線到 Windows-Powered NAS 裝置的備份裝置](#) (位於 p. 352)。
- [備份連接至 CA ARCserve Backup 伺服器的裝置的方法](#) (位於 p. 352)。
- [備份由 CA ARCserve Backup 和 Windows Powered NAS 共用的裝置的方法](#) (位於 p. 353)。

## 直接連線到 Windows-powered NAS 裝置的備份裝置

您可以依下圖所示，直接在 Windows-powered NAS 上配置和部署 CA ARCserve Backup：



您可以在遠端伺服器上使用 CA ARCserve Backup 所提供的網頁介面整合，並執行備份和還原任務，以及監控針對安裝配置的排程工作。

## 備份連接至 CA ARCserve Backup 伺服器的裝置的方法

您可以在 Windows-powered NAS 裝置上配置 CA ARCserve Backup Windows 用戶端代理程式。並透過 CA ARCserve Backup 所提供的整合式網頁管理介面，來管理代理程式。

這些代理程式可以從遠端 CA ARCserve Backup 伺服器進行備份，此時伺服器可能在另一個 Windows-powered NAS 裝置上執行，如下圖所示。



## 備份由 CA ARCserve Backup 和 Windows-powered NAS 共用的裝置的方法

您可以在 Windows-powered NAS 裝置上配置 CA ARCserve Backup 伺服器、管理員和 SAN 選購程式，並用 SAN 選購程式建立次要的遠端 CA ARCserve Backup 伺服器。兩部機器可以透過光纖交換機連線到共用備份裝置 (例如磁帶櫃)，如下圖所示。

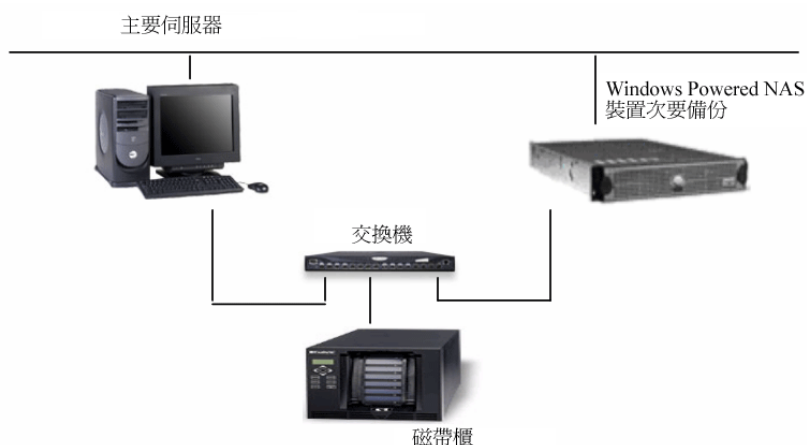

## 雲端儲存的掃描工作

為雲端儲存執行掃描功能的程序與一般掃描工作的程序相同。如有需要，按一下 [媒體保證] 按鈕以存取 [媒體保證] 選項，然後按一下 [啓用媒體保證] 選項加以選取。

[媒體保證] 選項可用於所有媒體類型。對於雲端儲存，[媒體保證] 必須隨機取樣能符合您的準則的大量工作階段，以確保能夠復原資料。此外，雲端儲存存取速度可能會比較慢。因此，與雲端儲存相關的掃描工作可能需要較長的時間才能完成。

您可以掃描指定的工作階段或整個雲端儲存，並設定篩選器選項。您可以在提供的欄位中指定一或多個節點 (以逗號分隔名稱)。您無法對雲端儲存 [媒體保證] 掃描工作指定 \* 群組，但是您可以指定特定群組中的 \* 磁帶，或者可以選取特定磁帶。此工作會掃描符合您的選取準則的工作階段並定期重複，直到刪除為止。

**附註：**[媒體保證] 僅支援掃描一個群組，並且已由鎖定相同媒體的其他工作所暫停。若已暫停，則會產生錯誤：「E3708 無法在 <minutes> 分鐘內保留群組 <group name>」。

更多資訊：

[媒體保證 & 掃描公用程式](#) (位於 p. 34)

## 合併工作至雲端儲存

執行雲端儲存相關合併工作的程序與一般合併工作完全相同。例如，您可以合併特定的工作階段明細，或整個雲端裝置到資料庫中。如需詳細資訊，請參閱〈[合併公用程式](#) (位於 p. 32)〉。

**注意：**雲端儲存存取速度可能會比較慢。因此，與雲端儲存相關的合併工作可能需要較長的時間才能完成。

## CA ARCserve Backup 如何從雲端儲存清除資料

清除雲端工作階段的方式有幾種：

- 在提交移轉工作時，從 [備份管理員] 主控台、[目標] 索引標籤中，透過 [雲端清除原則] 設定保留時間。當清除原則到期時，雲端工作階段就會被刪除，以釋放空間並降低成本。
- 從 [裝置管理員] 主控台，從工具列按一下 [瀏覽雲端資料夾]，選取一個資料夾並按滑鼠右鍵以刪除。
- 從 [還原管理員] 主控台：
  1. 從 [來源] 索引標籤選取 [依工作階段進行還原] 方法。
  2. 從 [工作階段] 樹狀目錄選取您要刪除的雲端工作階段。
  3. 以滑鼠右鍵按一下該工作階段，再按一下 [刪除]。  
工作階段將會立即從雲端儲存中移除。

# 第 6 章：封存資料

---

CA ARCserve Backup 可供您封存檔案，方法是透過設定排程、原則以及在 Windows、UNIX/Linux 和 MAC 檔案系統上選取來源和目標。

本節包含以下主題：

[CA ARCserve Backup 封存資料方式的概觀](#) (位於 p. 355)

[提交封存工作](#) (位於 p. 355)

[封存管理員](#) (位於 p. 357)

[封存全域選項](#) (位於 p. 363)

## CA ARCserve Backup 封存資料方式的概觀

CA ARCserve Backup 可供您將位於 Windows、UNIX/Linux 和 MAC 檔案系統的資料封存到磁帶或雲端儲存裝置。CA ARCserve Backup 透過 [\[封存管理員\]](#) (位於 p. 357) 提供封存資料的功能。從 CA ARCserve Backup 首頁開啓 [\[封存管理員\]](#)。您可以將舊檔案封存到能夠保留一段時間 (事先定義) 的媒體中，且可隨時透過 [\[還原管理員\]](#) (位於 p. 257) 擷取封存的檔案。

CA ARCserve Backup 也可讓您設定排程和原則，並選取為封存的檔案來源與目標以 [\[提交封存工作\]](#) (位於 p. 355)。

## 提交封存工作

此節包含如何提交封存工作的步驟。

### 若要提交封存工作

1. 從「封存管理員」中選取 [\[來源\]](#) (位於 p. 359)、[\[排程\]](#) (位於 p. 360)、[\[原則\]](#) (位於 p. 360) 與 [\[目標\]](#) (位於 p. 362) 索引標籤以指定工作所需的選項。
2. 按一下 [\[選項\]](#) 工具列按鈕以指定工作所需的全域選項。如需詳細資訊，請參閱 [〈封存全域選項](#) (位於 p. 363) [〉](#)。
3. 按一下 [\[提交\]](#) 工具列按鈕，以提交您的工作。  
畫面上開啓 [\[安全性與代理程式資訊\]](#) 對話方塊。

4. 在 [安全性與代理程式資訊] 對話方塊中，編輯或確認工作的安全性和代理程式資訊，再按一下 [確定]。
5. 畫面上開啓 [提交工作] 對話方塊，請選取 [立即執行] 以便立即執行工作，或是選取 [執行時機]，然後選取要執行該工作的日期與時間。  
**附註：**如需 [立即執行] 選項的詳細資訊，請參閱〈[工作佇列索引標籤](#) (位於 p. 79)〉。
6. 輸入工作說明。
7. 如果您已選取多重來源進行封存，並且想要設定工作之工作階段的啓動優先順序，請按一下 [來源優先順序]。使用 [最先]、[往前]、[往後] 和 [最後] 等按鈕來變更工作處理的順序。在完成優先順序設定之後，按一下 [確定]。
8. 若要將工作儲存為 CA ARCserve Backup 工作指令碼，請按一下 [儲存工作] 按鈕。
9. 若要儲存工作範本，請按一下 [儲存範本] 按鈕。
10. 若要預先檢查工作，請按一下 [預先檢查] 按鈕。如果預先檢查失敗，請按一下 [取消] 按鈕以修改工作設定。
11. 在 [提交工作] 對話方塊上，按一下 [確定]。  
即會提交工作。

如果您要檢視封存工作的狀態，請前往 [[工作狀態管理員](#) (位於 p. 321)]。

### 更多資訊：

[使用工作佇列索引標籤管理工作的方法](#) (位於 p. 325)



## 封存管理員

[封存管理員] 可供您使用篩選器、指定選項以及設定排程自訂封存工作。

您可使用封存管理員：

- 為 Windows、UNIX/Linux 與 MAC 檔案系統資料設定封存排程與原則。
- 提交封存工作。
- 尋找符合封存與備份資格的資料，接著立即從其原始位置刪除封存資料。
- 使用篩選器，選擇將目錄和檔案排除或納入封存工作中。
- 指定封存工作的檔案大小與檔案年齡。
- 設定封存資料的保留時間，決定要將資料保存在封存媒體中多久時間。
- 透過還原工作從封存媒體擷取封存資料
- 透過儀表板報告檢視封存狀態。如需關於報告的詳細資訊，請參閱《儀表板指南》。
- 檢視已封存檔案的清單。CA ARCserve Backup 將檔案清單記錄在一個 CSV 檔中，並將 CSV 檔案儲存在以下目錄中：

BAB\_HOME\Archived Files

- CSV 檔案是在 CA ARCserve Backup 資料庫保護工作中備份的。
- CSV 檔案是在備份工作中備份的；這個備份工作包含 [目錄] 資料庫，如工作的 [全域] 選項中所指定。
- CSV 檔案壓縮在 NTFS 檔案系統上。

[封存管理員] 提供讓您自訂封存工作的索引標籤：

- **啓動索引標籤**--可讓您指定封存類型：[正常]、[刪除重複] 或 [雲端]。您也可以為每個封存類型啓用分段。對於 [雲端封存] 選項，[啓用分段] 選項將自動選取。
- **來源索引標籤**-- 可讓您指定所要備份的資料。
- **排程索引標籤**-- 可讓您指定工作的重複方式。
- **原則索引標籤**-- 可讓您指定檔案類型模式、檔案大小，檔案上次存取、修改或建立時間以及資料驗證。
- **目標索引標籤**-- 可讓您指定要用以儲存備份資料的位置。

下列主題將提供各索引標籤上之可用選項的完整詳細資訊。

本節包含下列主題：

[封存管理員啟動索引標籤上的選項](#) (位於 p. 358)

[如何使用傳統檢視與群組檢視指定來源資料以供封存](#) (位於 p. 359)

[封存工作排程](#) (位於 p. 360)

[封存管理員原則索引標籤上的選項](#) (位於 p. 360)

[封存管理員目標索引標籤上的選項](#) (位於 p. 362)

## 封存管理員啟動索引標籤上的選項

從封存管理員的 [啟動] 索引標籤上，您可以選取下列其中一個封存類型：

- **正常封存**--正常封存可供您透過一個重複方法排程將資料來源封存到目標位置。
- **刪除重複封存** -- 刪除重複封存可讓您僅將唯一的資料區塊儲存至磁碟，使您可以將更多封存資料放到媒體上，並保留檔案更久的時間。
- **雲端封存**--[雲端封存] 可供您將資料僅封存到雲端裝置目標。

**附註：**若選取這個選項，將自動選取 [\[啟用分段\]](#) (位於 p. 242)。

對於各個封存類型，您必須按一下 [\[來源\]](#) (位於 p. 359)、[\[排程\]](#) (位於 p. 360)、[\[原則\]](#) (位於 p. 360) 與 [\[目標\]](#) (位於 p. 362) 索引標籤，以完成封存工作配置。

您也可以 [\[啟用分段\]](#)。分段作業可讓您將資料封存至分段裝置，然後再將已封存的資料移轉至最終目標 (通常為磁帶)。您可以選擇在 [\[正常封存\]](#) 或 [\[刪除重複封存\]](#) 工作上 [\[啟用分段\]](#)。

## 如何使用傳統檢視與群組檢視指定來源資料以供封存

來源是指要封存的資料路徑。只要在「封存管理員」目錄中瀏覽，並選取使用者共用磁碟機和目錄，就可以輕易找到您要封存的檔案。

CA ARCserve Backup 可讓您使用下列檢視瀏覽及指定來源資料：

- **傳統檢視** -- 此為傳統的來源檢視。首先會列出機器，讓您能夠將其展開，然後選取特定的資料來源。使用 [傳統檢視] 時，CA ARCserve Backup 會根據執行於電腦上的平台對來源電腦進行分類。例如，Windows 系統與 UNIX/Linux 系統。
- **群組檢視** -- 此檢視會根據電腦上所安裝的 CA ARCserve Backup 代理程式，對來源電腦進行分類。代理程式會列示為來源樹狀目錄上的分支。各分支內會列出包含指定代理程式的電腦。

您也可以建立自訂群組，供您依據自己的準則將機器分組。例如，當您希望為特定檔案伺服器建立群組時，透過 [群組] 檢視是指定來源的有效方法。

選取來源時，您可以選取封存個別磁碟機、目錄與檔案

若要選取個別磁碟機、目錄和檔案進行封存，請展開伺服器名稱，並按一下每個磁碟機、目錄和檔案旁的綠色方塊。

若要選取整個來源群組，請按一下群組名稱旁的綠色方塊。當您執行此動作時，將會自動選取來源群組中所包含的所有伺服器、節點、磁碟區、磁碟機、目錄與檔案。

**請注意下列行為：**

您在提交工作時所指定的檢視是無法修改的。

例如，假設您使用 [傳統檢視] 提交了一項工作。後來您想修改該工作的來源選取範圍。當您修改工作而按一下「封存管理員」的 [來源] 索引標籤時，檢視下拉功能表將會停用。

## 封存工作排程

您可以透過「封存管理員」中 [排程] 索引標籤上的 [重複方式]，配置您的封存工作。排程可以讓您以重複的方式執行封存工作。您可以為封存工作指定下列參數：

- **重複方式** -- 所有工作都可使用每種「管理員」提供的 [排程] 選項，進行排程。可用下列重複方式提交工作：
  - **星期幾** -- 在選取的每週某一日重複此工作。(預設值)  
星期五是預設的日子。
  - **每月第幾週** -- 在選取的週重複此工作。
  - **每月第幾日** -- 在指定的日期重複此工作。
  - **自訂** -- 每隔指定時間重複此工作，但排除已經檢查的天數。
- **附加** -- 選取這個選項以新增額外天數到您已排定的封存工作。
- **使用 WORM 媒體** -- 選取這個選項以便於執行備份工作時，將資料備份到「單寫多讀」(WORM) 備份媒體。

## 封存管理員原則索引標籤上的選項

您可以使用「封存管理員」中的 [原則] 索引標籤設定所選取 Windows、UNIX/Linux 和 MAC 檔案系統資料的封存原則。「封存管理員」的 [原則] 索引標籤包含下列篩選器：

- **檔案篩選器** -- [檔案篩選器] 選項可供您從封存工作中加入或排除檔案、目錄或兩者。

此處提供的篩選器類型為：

- **檔案模式** -- 使用檔案模式篩選器，從工作中包含或排除檔案。您可以指定特定檔案名稱，或是使用萬用字元以便指定檔案模式。  
**附註：**萬用字元 "\*" (星號) 與 "?" (問號) 可在檔案模式篩選器中使用。
- **目錄模式** -- 使用「目錄」篩選器，從工作中包含或排除特定目錄。您可以輸入完整目錄名稱，或使用萬用字元指定目錄模式。  
**附註：**萬用字元 "\*" (星號) 與 "?" (問號) 可在目錄模式篩選器中使用。

- **檔案屬性** -- 您可使用「檔案屬性」篩選器，從工作中包含或排除特定檔案類型。任選下列您需要使用的檔案屬性類型：
  - **封存** -- 已設定封存位元的檔案。
  - **唯讀** -- 無法修改的檔案。
- **主機名稱模式** -- 使用「主機名稱模式」篩選器，從工作中包含或排除特定電腦系統。
- **檔案大小** -- [檔案大小] 選項可供您指定包含檔案的檔案大小屬性。您可以指定從 0 到 999999 位元組、KB、MB 或 GB 的大小範圍。您可以指定三個檔案大小選項：
  - **大於** -- 包含或排除工作中，檔案大小等於或大於範圍的檔案。
  - **小於** -- 包含或排除工作中，檔案大小等於或小於範圍的檔案。
  - **介於** -- 包含或排除工作中，檔案大小介於範圍之間的檔案。
- **檔案年齡** -- [檔案年齡] 選項可供您根據上次存取、修改與建立的時間(日、月、年) 排除檔案。

附註：CA ARCserve Backup 保留檔案的上次存取時間。
- **驗證** -- [驗證] 選項讓您可以驗證資料是否已正確地封存。下列為可用選項。
  - **無** -- 不會對備份的資料執行驗證。
  - **掃描封存媒體內容** -- 供 CA ARCserve Backup 掃描媒體，並檢查每個已封存檔案的標頭是否可讀取。
  - (預設) **比較封存媒體與磁碟** -- 供 CA ARCserve Backup 從媒體讀取區塊並以逐一比較位元組的方式，將媒體上的資料與檔案進行比較。

附註：指定這個選項後，工作的輸送量可能會變慢。

## 封存管理員目標索引標籤上的選項

[正常封存] 工作的目標可以是檔案系統裝置 (FSD) 與磁帶 (包含獨立式、磁帶櫃以及虛擬磁帶櫃)。

[刪除重複封存] 工作指定示 [刪除重複裝置]。

您可以使用封存管理員中的 [目標] 索引標籤瀏覽至群組和裝置並進行選取。[封存管理員] 的 [目標] 索引標籤包含下列封存選項：

### 多工

下列選項規範了 CA ARCserve Backup 如何處理多工。

- **最大資料流數量** -- 設定可同時寫入磁帶的最大資料流數量。預設的資料流數量是 4，支援的範圍介於 2 到 32 之間。

### 多重資料流

[多重資料流] 選項可讓您將單一封存工作分割為多個工作，並使用系統中的所有可用磁帶裝置完成封存。

### 群組與媒體欄位

供您指定您要用於封存工作的裝置群組。

- 在 [群組] 或 [媒體] 欄位中輸入星號，可使用此群組中第一個可用的磁碟機和媒體。
- 如果您希望使用任何可用的群組，請按一下 [使用任何群組] 選項。

### 媒體集區

您必須為封存工作指定媒體集區。需有媒體集區才可指定磁帶媒體或群組媒體。

請注意下列事項：

- 您無法使用非使用中的媒體集區，亦即使用「媒體集區管理員」為封存工作建立的集區。如果您想使用這種類型的媒體集區，請使用「媒體集區管理員」刪除該媒體集區，然後使用和刪除的媒體集區相同的名稱來提交封存工作。
- 如果您指定 [媒體集區]，CA ARCserve Backup 會自動檢查您選取的其他目標及封存選項，以確認您在執行工作時，不會發生限制或衝突。若 CA ARCserve Backup 偵測到衝突，會開啓警告對話方塊。如需媒體集區的詳細資訊，請參閱〈[媒體集區如何運作](#) (位於 p. 126)〉。
- 唯有最終目標是刪除重複裝置或刪除重複裝置群組時，才不需要指定媒體集區。

### 保留時間

按一下這個按鈕以定義封存媒體應保留多久時間不用後，才移到可用集 (磁帶媒體) 中或清除 (刪除重複裝置與備份到雲端裝置)。

#### 範例：

裝置是媒體櫃中且保留時間為 30 天：只要還在 30 天內，媒體將保持在 [儲存集]。如果 30 天未使用媒體，CA ARCserve Backup 會將媒體從 [儲存集] 移至 [可用集]。

裝置是刪除重複裝置且保留時間為 30 天：超過 30 天的保留期間後，CA ARCserve Backup 會從刪除重複裝置清除資料。

### 伺服器

此欄位會顯示 CA ARCserve Backup 網域中的名稱或主要伺服器及成員伺服器。

**附註：**如果沒有安裝 [中央管理選項]，此欄位中會顯示目前備份伺服器的名稱。

### 更多資訊：

[提交磁碟分段備份工作的方法](#) (位於 p. 223)

[CA ARCserve Backup 使用多重資料流處理備份資料的方式](#) (位於 p. 109)

## 封存全域選項

本節說明提交封存工作時封存的全域選項。如需其他其他工作選項及篩選功能的詳細說明，請參閱〈[自訂工作](#) (位於 p. 301)〉。

若要存取全域選項對話方塊，請按一下「封存管理員」中的 [選項] 工具列按鈕。

本節包含下列主題：

[封存管理員媒體選項](#) (位於 p. 364)

[封存管理員作業選項](#) (位於 p. 366)

[封存管理員前置/後置選項](#) (位於 p. 368)

[封存管理員工作日誌選項](#) (位於 p. 370)

[封存管理員病毒選項](#) (位於 p. 371)

[封存管理員警示選項](#) (位於 p. 371)

[封存管理員進階選項](#) (位於 p. 373)

[備份管理員加密/壓縮選項](#) (位於 p. 374)



## 封存管理員媒體選項

您可在配置工作時，為用於封存工作的媒體指定覆寫/附加規則。本節說明此規則，讓您決定何種方式最符合於您的目的。

CA ARCserve Backup 允許單一磁帶上最多有 20,000 個工作階段，在一系列已擴展的磁帶上則最多可有 101 個序列。在規劃封存時請牢記此點，因為若您的工作階段很小，您可能很快便會達到 20,000 個工作階段。如果您有大量的資料要封存，您可能很快會超過 101 個序列 (視每捲磁帶可存放多少資料而定)。當順序編號達到最大限制時，您可以停止將資料附加到磁帶，並選取 [覆寫相同媒體名稱或空白媒體] 或 [覆寫相同媒體名稱或先覆寫空白媒體、再覆寫任何媒體] 選項來啟動新的磁帶集。

### 第一個封存媒體

第一個封存媒體即為您的封存工作開始時所使用的媒體。第一個封存媒體選項決定用在封存工作的第一個媒體覆寫規則。

- **附加至媒體** -- 附加工作的工作階段至選取的媒體。
- **覆寫相同媒體名稱，或空白媒體** -- 只有當媒體是指定給工作的媒體或空白時，才會覆寫磁碟機中的媒體。如果這些條件均不符合，CA ARCserve Backup 會提示您提供特定媒體名稱。
- **覆寫相同媒體名稱，或先覆寫空白媒體，再覆寫任何媒體** -- 覆寫磁碟機中所找到的任何媒體。若選取此媒體選項，CA ARCserve Backup 會檢查磁碟機中的媒體是否為工作指定的媒體。如果不是，CA ARCserve Backup 會檢查媒體是否為空白。如果媒體也不是空白的，CA ARCserve Backup 會重新格式化裝置中找到的任何媒體，並從媒體的開頭處開始封存檔案。
- **第一個媒體逾時** -- 取消工作或選取不同的媒體前，CA ARCserve Backup 嘗試寫入至媒體的分鐘數。

請注意下列事項：

- 刪除重複裝置不支援 [覆寫相同媒體名稱] 選項。即使已選取 [覆寫相同媒體名稱或空白媒體] 或 [先覆寫相同媒體名稱或空白媒體，再覆寫任何媒體]，封存工作仍會附加至刪除重複裝置。
- 如果要將刪除重複裝置格式化，可在 CA ARCserve Backup 管理員中手動進行。



## 其他封存媒體

[其他封存媒體] 選項適用於需要超過一個以上的媒體，以決定其他媒體覆寫規則的工作。您必須指定當工作擴展媒體時，CA ARCserve Backup 可使用的媒體。

- **覆寫相同媒體名稱，或空白媒體** -- 只有當裝置中的媒體名稱相同 (但媒體 ID 不相同) 或空白時，才會寫入裝置中的媒體。CA ARCserve Backup 會記憶工作之第一個媒體的名稱和 ID。當工作需要額外媒體時，CA ARCserve Backup 會檢查新媒體是否具有相同名稱 (但不同媒體 ID)，或其是否為空白媒體。只要 ID 不同，CA ARCserve Backup 就會將媒體重新格式化，並給予與第一個媒體相同名稱的 ID。順序編號則會變更。

**附註：**若要僅根據媒體名稱來覆寫媒體，請選取 [僅依名稱區別媒體] 選項。

- **覆寫相同媒體名稱，或先覆寫空白媒體，再覆寫任何媒體** -- 覆寫裝置中找到的任何媒體 (只要媒體 ID 與第一個媒體 ID 不同即可)。如果上述條件均不成立，CA ARCserve Backup 會重新格式化磁碟機中找到的媒體，並從媒體的起始處開始備份檔案。之後的所有媒體都會重新格式化成與第一個媒體相同的名稱和 ID。只有順序編號會不同。

**附註：**若要僅根據媒體名稱來覆寫媒體，請選取 [僅依名稱區別媒體] 選項。

- **其他媒體逾時** -- CA ARCserve Backup 在嘗試將封存資料寫入至相同媒體、將封存資料寫入至不同媒體、或取消工作之前，所暫停的分鐘數。

## 僅依名稱區別媒體

CA ARCserve Backup 會寫入在 [目標] 索引標籤上的 [媒體] 文字方塊中指定名稱的任何媒體，無論媒體的 ID 或序列號為何。如果您要執行含有特定媒體的重複「覆寫」工作，且您要確定每次都針對工作使用相同的媒體，便可使用這個選項。

當未啓用此選項，封存工作第二次執行時，CA ARCserve Backup 可能會找不到原來的磁帶，因為它的某些識別特徵已經變更。但是，當啓用此選項時，CA ARCserve Backup 只要尋找擁有在 [媒體] 文字方塊中之名稱的媒體，不必理會媒體的其他識別特徵。

**附註：**如果磁帶櫃中有一個以上的媒體擁有相同名稱，CA ARCserve Backup 會使用裝置群組中第一個符合指定名稱的媒體。因此我們不建議您使用此選項來執行只執行一次的覆寫工作。

## 封存管理員作業選項

封存的作業選項可決定封存時或封存後發生的相關動作，以及記錄在資料庫內的資訊層級。CA ARCserve Backup 提供下列選項：

### 作業選項

下列選項只影響封存作業。

- **停用檔案估計** -- 預設狀況下，檔案估計功能是停用的。如要啓用檔案估計功能，請取消選取本選項，以便在將任何檔案封存到媒體之前，讓 CA ARCserve Backup 預估該工作所需時間。

請注意下列注意事項：

- 檔案估計功能已不再是預設值。
- **計算及儲存封存媒體上的 CRC 值** -- 計算及儲存封存媒體上的 CRC 值，會使 CA ARCserve Backup 在封存工作期間可執行 CRC 驗證。若要指示 CA ARCserve Backup 使用儲存在媒體上的 CRC 值，請參閱 [原則] 索引標籤的 [\[驗證 \(位於 p. 360\)\]](#) 區段。
- **完成時退出封存媒體** -- 選取下列其中一個選項：
  - **使用預設的裝置設定** -- 若您希望使用媒體櫃配置時選取的設定值，請選取此選項。
  - **退出媒體** -- 若您希望在工作結束後將媒體退出磁碟機，請選取此選項。這有助於防止其他任何工作覆寫此媒體上的資訊。如果選取此選項，將會覆寫您在媒體櫃配置期間選取的選項。
  - **不退出媒體** -- 若您不希望在工作結束後將媒體退出磁碟機，請選取此選項。如果選取此選項，將會覆寫您在媒體櫃配置期間選取的選項。

**附註：** 如需媒體櫃配置的詳細資訊，請參閱 <管理裝置與媒體> 一章。

- **重新嘗試遺失的目標** -- 重新排定任何在封存工作期間失敗的工作站、檔案系統、資料庫等的封存。

您可以為封存工作指定下列其中一個重新排程選項：

#### 在工作完成後

指定您想要在原始工作完成後多久時間開始虛擬工作。

**預設值：**5 分鐘

**最小值：**1439 分鐘 (少於 24\*60 分鐘)

#### 在

指定虛擬要執行的時間。

- **最多次數** -- 指定重複虛擬工作的最多次數。

**預設值：**1 次

**最大值：**12 次

請注意下列注意事項：

- 預設會啟用 [重新嘗試遺失的目標]、選取 [在工作完成後]，而且 [最多次數] 的值是 1。
- **檔案系統封存** -- 如果需要虛擬工作的封存工作包含檔案系統封存，且檔案系統包含位於不同磁碟區中的目錄，則虛擬工作只會封存失敗的磁碟區或目錄。如果檔案系統包含成功的磁碟區或目錄封存，則虛擬工作不會封存整個檔案系統。
- **子工作**--子虛擬工作 (虛擬工作的虛擬) 以 [在工作完成後] 中指定的值為執行依據。
- **代理程式型封存**--如果封存工作需要一個包含代理程式型封存的虛擬工作，虛擬工作將嘗試封存所有已選取供封存的來源。如果虛擬工作在一次不成功的嘗試之後失敗，CA ARCserve Backup 將會建立包含所有為原始工作選取的所有來源的另一個虛擬工作，並提交狀態為 [擱置] 的虛擬工作。

**更多資訊：**

[UNIX 與 Linux 代理程式的本機備份選項](#) (位於 p. 155)

## 封存管理員前置/後置選項

[前置] 與 [後置] 選項可讓您在工作執行前後執行指令。

以下說明您可以透過 [前置] 與 [後置] 選項執行的指令。

- 您可以使用 [前置] 選項，在封存工作開始之前重組磁碟。

使用 [前置] 與 [後置] 選項時，請注意下列行為：

- CA ARCserve Backup 不支援執行遠端系統上含執行檔的指令。
- 使用 [前置] 選項並指定結束碼可防止封存作業在 [前置] 選項程序完成之後才開始執行。
- 使用 [前置] 選項並指定結束碼與 [略過作業] 選項，會導致 CA ARCserve Backup 略過封存作業並防止 [後置] 選項程序開始執行。
- 除非出現下列情況，否則 [後置] 選項程序會開始執行：
  - 已指定結束碼、已指定 [略過後置應用程式] 選項，而且結果結束碼等於指定的結束碼。
  - 封存作業的結果等於針對 [若有以下狀況，請不要執行指令] 選項所指定的值。
- 指定為全域選項的 [前置] 與 [後置] 選項會在工作開始前或在工作完成後執行指令。指定為節點層級 (本機) 選項的 [前置] 與 [後置] 選項會在封存節點前或在封存節點後執行指令。

例如，使用者提交一個包含節點 A 與 B 的封存工作。[前置] 選項已指定為全域選項，而且已針對節點 B 指定 [前置] 選項。全域 [前置] 選項正好會在工作執行前執行。執行工作時，針對節點 B 指定的 [前置] 選項會在封存節點 B 前執行。

## 工作前先執行指令選項

輸入工作啟動前，要在機器上執行的檔案名稱。

- **結束碼為** -- CA ARCserve Backup 會偵測其他程式的結束碼。您可為特定結束碼指定下列選項：
  - **立即執行工作** -- 如果傳回選取的結束代碼，工作會立即執行。
  - **略過工作** -- 如果偵測到適當的結束碼，則不執行工作。
  - **略過後置應用程式** -- 如果偵測到適當的代碼，則略過任何指定在工作後執行的指令。
- **延遲分鐘數** -- 指定偵測到適當的結束碼時，CA ARCserve Backup 在執行工作前等候的延遲。

## 工作後執行指令選項

輸入在工作完成後，要執行的檔案名稱。

### [若有以下狀況，請不要執行指令] 選項

指定當 CA ARCserve Backup 偵測到工作失敗、工作未完成，或工作已完成時，不執行的指令。

**附註：**當您使用 CA ARCserve Backup 來管理 UNIX 或 Linux 伺服器時，不可使用這個選項。

## 工作執行之前/之後指令選項

[使用者名稱] 與 [密碼] 是對應到所選取之主機伺服器的系統，且需要檢查該伺服器上的系統權限。

在這些欄位中輸入的使用者名稱與密碼不可與 CA ARCserve Backup 「使用者名稱」與「密碼」混淆。

### 範例：使用前置與後置指令提交工作

使用者提交封存本機磁碟區 D 的工作。該使用者想要在封存本機磁碟區 D 之前，使用 `chkdsk.exe` 檢查並修正本機磁碟區 D 上的錯誤。此工作完成後，該使用者想要使用 `CAAdvReports.exe` 產生錯誤報告。

#### 節點的前置指令：

下列指令會在封存工作開始前檢查並修正本機磁碟區 D 上的錯誤。

```
chkdsk.exe D: /F", On Exit Code = 0, Run operation immediately
```

### 工作的後置指令：

下列指令會產生錯誤報告並將該報告儲存在指定的位置。

```
CAAdvReports.exe -reporttype 5 -maxSize 5 -Server DUVD001 -outfile "C:\Program Files (x86)\CA\ARCserve Backup\Reports\Backup Error Report_data.xml" -PastDays 1 -AutoName
```

## 封存管理員工作日誌選項

日誌選項決定該作業日誌報告的詳細程度。可在下列 CA ARCserve Backup 管理員中設定日誌選項：

- 備份
- 封存
- 還原
- 比較
- 媒體保證 & 掃描
- 複製
- 計數
- 清除

CA ARCserve Backup 提供下列日誌選項：

- **記錄所有活動** -- 將工作執行時發生的所有活動，記錄在工作日誌中。

**附註：**當您指定 [記錄所有活動] 時，CA ARCserve Backup 會建立名為 JobLog\_<Job ID>\_<Job Name>.Log 的日誌檔。藉由此日誌檔，您可以檢視工作的詳細記錄資訊。CA ARCserve Backup 會將日誌檔儲存在下列目錄中：

```
C:\Program Files\CA\ARCserve Backup\LOG
```

- **僅記錄摘要** -- 記錄工作的摘要資訊 (包括來源、目標、工作階段編號與總數) 及錯誤。
- **停用日誌** -- 不要在工作日誌中記錄有關此工作的任何資訊。

## 封存管理員病毒選項

因為在 CA ARCserve Backup 中隨附有 CA Antivirus，所以您可在工作期間使用病毒掃描選項來自動掃描病毒。

- **啓用病毒掃描** -- 選取此選項可啓用病毒掃描及下列選項：
  - **略過** -- 不處理中毒的檔案。
  - **重新命名** -- 如果 CA Antivirus 偵測到受感染的檔案 (例如，filename.com)，它會重新命名此檔案，並且將 0.AVB 附加至檔案名稱 (例如，filename.com.0.AVB)。如果 filename.com.0.AVB 已經存在，eTrust 就會將檔案重新命名成 filename.com.1.AVB、filename.com.2.AVB、filename.com.3.AVB，以此類推。
  - **刪除** -- 刪除中毒的檔案。
  - **修復** -- 嘗試修復中毒檔案。
  - **掃描壓縮檔案** -- 個別檢查每一個在壓縮封存檔中的檔案。選擇這個選項可能會影響封存的效能，但提供了更大的防毒效果。

## 封存管理員警示選項

您可以透過 [警示] 通知系統傳送與封存作業期間顯示於 [活動日誌] 內的事件相關的訊息。您可以從下列事件中選擇您想收到通知的一或多個事件：

- **工作成功完成** -- 已處理所有節點和磁碟機/共用。
- **工作未完成** -- 遺失部分節點、磁碟機或共用。
- **工作遭使用者取消** -- 使用者取消工作。
- **工作失敗** -- 工作已啓動但無法完成。
- **偵測到病毒** -- 在要封存的其中一個檔案中偵測到病毒。請參閱病毒選項 (備份、複製、計數)。
- **媒體無法使用** -- 媒體在工作執行期間無法使用。  
附註：封存媒體必須為磁帶媒體。
- **格式化空白磁帶** -- 磁帶在工作執行期間進行格式化。
- **自訂事件** -- 發生自訂的事件。若要指定這類事件，請在 [事件] 下拉式方塊底下的空格中輸入錯誤、警告或通知代碼。

選擇一或多個定義的「警示」配置。預設值配置表示您將使用「警示管理員」中所配置的任何內容。按一下 [配置] 以定義更多配置。CA ARCserve Backup 提供下列定義的「警示」配置：

- 廣播
- 呼叫器
- SMTP
- SNMP
- 事件
- 印表機
- 電子郵件
- Lotus Notes
- Unicenter TNG

**附註：**呼叫器選項在日文版 CA ARCserve Backup 上不受支援。

指定其他選項：

- **附加工作日誌** -- 讓「警示」訊息包含工作日誌資訊。(此選項只適用於問題通知表和電子郵件)。
- **傳送 CSV 作為附件** -- 可供您將封存的檔案名稱儲存到 CSV 檔案中，以便於「警示」訊息中傳送。

CSV 檔案包含下列欄位：

- ArchiveDate (封存日期)
- HostName (主機名稱)
- TapeName (磁帶名稱)
- TapeId (磁帶 ID)
- TapeSerialNo (磁帶序號)
- SessionNumber (工作階段編號)
- PathName (路徑名稱)
- FileName (檔案名稱)
- FileModifiedTime (檔案修改時間)
- FileSize (檔案大小)



- **只對主要工作傳送警示訊息** -- 讓 CA ARCserve Backup 傳送警示給您，警示訊息中只參照主要工作編號。警示訊息中不會參照下層和子工作編號。您可以對所有工作都指定這個選項，包括多工工作和多重資料流工作。

## 封存管理員進階選項

封存的 [進階] 選項決定執行封存工作時，CA ARCserve Backup 如何處理檔案系統的副檔名。

Windows 系統選項如下：

**附註：**下列選項不支援比 Windows XP 更舊版的 Windows 作業系統。

- **周遊目錄交會與磁碟區掛接點** -- 選取此選項會使封存工作周遊所指定的磁碟區或目錄，並予以封存。在還原此工作階段時，您可以還原參照磁碟區或目錄中所包含的檔案與目錄。當未選取此選項時，封存工作不會分別封存磁碟區掛接點或目錄交會所參照的磁碟區或目錄。因此，在還原時，您無法還原參照的磁碟區或目錄中所包含的檔案或目錄。
- **封存掛接點，為掛接所在磁碟區的一部份** -- 如果您選取此選項，「磁碟區掛接點」所參照的磁碟區將會封存成與「磁碟區掛接點」相同工作階段的一部份。未選取此選項時，「磁碟區掛接點」所參照的磁碟區會封存為個別的工作階段。只有當您選擇了前一個選項，即 [周遊目錄交會與磁碟區掛接點] 時，才能使用這個選項。

**附註：**當您對包含虛擬硬碟 (VHD) 而已裝載的具名磁碟區，套用選項上的 [周遊目錄交會與磁碟區掛接點] 與 [封存掛接點，為掛接所在磁碟區的一部份] 時，CA ARCserve Backup 會為包含 VHD 的已裝載磁碟區建立個別的封存工作階段。

### 範例：包含 VHD 的已裝載磁碟區

一個伺服器包含實體磁碟 (C:\)，而此實體磁碟包含 VHD D:\ 和 E:\。位於 C:\ 的 VHD 檔案 (D.vhd 和 E.vhd) 已裝載為磁碟 D:\ 和磁碟 E:\。磁碟 D:\ 已裝載到 C:\MountD，而磁碟 E:\ 已裝載到 C:\MountE。

如果您封存 C:\MountD 並指定 [周遊目錄交會與磁碟區掛接點] 選項，且 [封存掛接點，為掛接所在磁碟區的一部份] 選項啟用或停用，則 CA ARCserve Backup 會為磁碟機 D:\ 與 C:\MountD 建立個別的封存工作階段。

## 備份管理員加密/壓縮選項

CA ARCserve Backup 可讓您加密、壓縮，或加密並壓縮封存資料。

請注意下列事項：

- CA ARCserve Backup 不支援對刪除重複裝置群組上的資料進行壓縮與加密。

**附註：**如需詳細資訊，請參閱〈[刪除重複作業的壓縮與加密](#) (位於 p. 784)〉。

- 如果您指定加密與壓縮選項，而且封存目標是不支援壓縮的磁碟機，則 CA ARCserve Backup 將會加密封存資料，但不壓縮封存資料。

下列選項定義在封存工作中，CA ARCserve Backup 如何處理封存資料。

### 工作階段/加密密碼

- **工作階段/加密密碼** -- 指定用以將此資料從媒體中還原的工作階段/加密密碼。

如果您指定工作階段加密密碼，則必須指定密碼才能執行下列作業：

- 加密、壓縮或兩者的還原作業會在代理程式或封存伺服器中進行處理。
- 加密、壓縮或兩者的比較作業會在代理程式或封存伺服器中進行處理。
- 加密、壓縮或兩者的合併與掃描作業會在封存伺服器中進行處理。(您不需要指定密碼，即可執行在代理程式中處理加密、壓縮或兩者的合併與掃描作業。)

**附註：**當您只「合併」或「掃描」工作階段標頭時，並不需要「工作階段」/「加密」密碼。

- **將目前的工作階段/加密密碼儲存到 CA ARCserve Backup 資料庫**—使用此選項，將密碼儲存到 CA ARCserve Backup 資料庫並啟用密碼管理功能。預設會選取此選項。本機和全域選項密碼皆有此選項。

**附註：**若要修改全域選項的密碼，您只能在工作佇列中的工作上按一下滑鼠右鍵，在 [工作階段/加密密碼] 對話方塊中修改。

- **在指定密碼後 n 天提醒變更密碼**--指定密碼的有效天數。在您指定天數的七天之前，會出現訊息提示您變更密碼，這則訊息也會記錄在「活動日誌」內。

**範例：**

1 月 1 日，您將 n 設為 30 天。1 月 24 日，[活動日誌] 中將出現「封存工作密碼將在 7 天後到期」訊息。1 月 31 日，[活動日誌] 中將出現「封存工作密碼已經到期，請立即變更」訊息。

**加密/壓縮方法**

- **加密資料** -- 使用此選項來加密封存資料。您也可以指定下列其中一個選項：
  - **於代理程式** -- 選取此選項可在實際封存程序之前加密封存資料。如需此選項的詳細資訊，請參閱〈[於代理程式伺服器加密資料](#) (位於 p. 119)〉。
  - **封存時於備份伺服器** -- 選取此選項可在封存程序中於備份伺服器上加密封存資料。
- **壓縮資料** -- 使用此選項來壓縮封存資料。您也可以指定下列其中一個選項：
  - **於代理程式** -- 選取此選項可在安裝及執行代理程式的系統上壓縮封存資料。

**附註：**當封存來源包含 UNIX 資料時，CA ARCserve Backup 不支援於代理程式系統壓縮資料。
  - **於備份伺服器** -- 選取此選項可在封存程序中於 CA ARCserve Backup 伺服器上加密封存資料。使用此選項可讓您在封存檔案前先使用軟體壓縮演算法來壓縮檔案。

**請注意下列行爲：**

- 您必須指定於封存時在備份伺服器加密資料，才能啓用備份伺服器上的壓縮功能。
- 在 [壓縮資料] 區段指定 [於備份伺服器] 選項，並於 [加密資料] 區段指定 [封存時於備份伺服器] 選項後，CA ARCserve Backup 將於加密資料前以軟體壓縮對位於備份伺服器上的資料進行壓縮。
- 如果與工作相關聯的儲存裝置不支援硬體壓縮，CA ARCserve Backup 將會略過 [壓縮資料] 區段中選取的 [於備份伺服器] 設定。



# 第 7 章：管理裝置與媒體

---

本節包含以下主題：

[裝置管理工具](#) (位於 p. 377)

[裝置管理員](#) (位於 p. 400)

[最佳化磁帶使用的方法](#) (位於 p. 445)

[媒體集區如何運作](#) (位於 p. 451)

[媒體管理管理員 \(MM 管理\)](#) (位於 p. 463)

[MM 管理介面](#) (位於 p. 465)

[媒體管理程序如何運作](#) (位於 p. 471)

[如何管理雲端儲存](#) (位於 p. 483)

## 裝置管理工具

CA ARCserve Backup 提供了許多方法，可協助您管理、監控和維護裝置與媒體：

- 裝置管理員可提供關於連接到系統的儲存裝置、裝置中的媒體，以及裝置狀態的資訊。這是所有媒體和裝置監控與維護作業的起點。
- 媒體集區管理員能讓您建立、修改、刪除和管理媒體集區 (以單位模式來管理的媒體集合)，以協助您組織與保護媒體。
- 媒體管理管理員 (MMO) 提供控制、管理及保護媒體資源所需的工具。

## 磁帶櫃配置

磁帶櫃配置選項可讓您在 Windows 環境中配置單一磁碟機磁帶櫃。

下列各節說明您可以執行以完整配置媒體櫃的任務。

**附註：**如需有關使用及配置多磁碟機磁帶與「磁帶 RAID」媒體櫃的資訊，請參閱《[磁帶櫃選購程式指南](#)》。

**更多資訊：**

[使用裝置精靈配置裝置](#) (位於 p. 122)

## 裝置指定

指定磁碟機到媒體櫃，可以讓 CA ARCserve Backup 辨識媒體櫃中有磁碟機存在。

通常製造商配置媒體櫃的方式是，第一個磁碟機櫃的 SCSI ID 編號最低，而最後一個磁碟機櫃的 SCSI ID 編號最高。

**附註：** 編號方式並非固定不變。請參閱媒體櫃所隨附的文件，取得裝置配置方式的詳細資訊。

若要手動將磁碟機指定給媒體櫃，請在 [可用的裝置] 清單中，反白您要指定的磁碟機，並在 [媒體櫃裝置] 清單中，反白磁碟機應該常駐的媒體櫃，接著使用 [指定] 按鈕，將磁碟機移至媒體櫃。若要從媒體櫃中取消指定磁碟機，請在 [媒體櫃裝置] 清單中反白顯示該磁碟機，再按一下 [移除]。

**附註：** 所有磁碟機都必須是空的，CA ARCserve Backup 才能完成磁碟機配置。程序可能會花費幾分鐘時間，這將依據您媒體櫃中的磁碟機數目而定。

## 配置媒體櫃

CA ARCserve Backup 會於「磁帶引擎」啟動時自動偵測及配置媒體櫃。您無需執行精靈或其他外部應用程式便可啓用 CA ARCserve Backup 來偵測媒體櫃。

**附註：** 如果 CA ARCserve Backup 沒有自動配置媒體櫃，請使用 [裝置配置] 來手動配置媒體櫃。

若要配置媒體櫃，請驗證下列先決條件任務是否完成：

1. 安裝 CA ARCserve Backup 基礎產品。
2. 安裝您環境需要的「CA ARCserve Backup 磁帶櫃選購程式」授權。
3. 啟動「磁帶引擎」。

CA ARCserve Backup 會自動偵測並配置您的媒體櫃。

4. 如果您要讓 CA ARCserve Backup 讀取磁帶上的資料，請執行下列動作：
  - a. 開啓 CA ARCserve Backup 裝置管理員
  - b. 瀏覽至媒體櫃並加以選取。
  - c. 按一下工具列上的 [清查]。

CA ARCserve Backup 會讀取磁帶。

## 配置媒體櫃

1. 開啓 [裝置管理員] 視窗並瀏覽至媒體櫃。

以滑鼠右鍵按一下媒體櫃，並從快顯功能表中選取 [媒體櫃內容]。

即開啓 [媒體櫃內容] 對話方塊。

2. 按一下 [一般] 索引標籤。

請在媒體櫃需要時修改下列 [一般] 選項：

- **已安裝條碼讀取裝置** -- 如果您的媒體櫃包含條碼讀取裝置，此選項將可讓您使用裝置中的條碼讀取裝置，來清查媒體櫃中的磁帶。
  - **初始化期間將未知條碼的媒體設成未清查** -- 若要啓用此選項，您必須選取 [已安裝條碼讀取裝置] 選項。

此選項可以讓 CA ARCserve Backup 透過將含有未記錄在 CA ARCserve Backup 資料庫中的條碼的媒體指定為「未清查」，來加快初始化速度。此選項可防止 CA ARCserve Backup 在「磁帶引擎」啓動時清查「未清查」插槽。指定為未清查的媒體可以保留在它的插槽中，直到您需要它為止。若要使用指定為「未清查」的媒體，您必須使用 [裝置管理員] 視窗中的 [手動清查] 選項來清查媒體。

- **已安裝條碼讀取裝置**--如果您的媒體櫃不包含條碼讀取裝置，請指定這個選項。
  - **媒體櫃快速初始化**--若要啓用此選項，您必須先取消選取 [未安裝條碼讀取裝置] 選項。

這個選項是針對無法讀取條碼的媒體櫃而設計的。此選項啓用時，CA ARCserve Backup 會將媒體櫃插槽的相關資訊保存在 CA ARCserve Backup 資料庫中。因此，CA ARCserve Backup 在 [磁帶引擎] 重新啓動時將不會重複清查程序。CA ARCserve Backup 在包含條碼讀取裝置的媒體櫃上會略過此選項。

**附註：**如果媒體櫃不支援條碼且已停用此選項，CA ARCserve Backup 會在 CA ARCserve Backup 啓動時清查整個媒體櫃。

此選項可讓 CA ARCserve Backup 透過在「磁帶引擎」啓動時略過清查插槽程序來加快初始化速度。當您使用此選項時，CA ARCserve Backup 會假設自上一次關機之後尚未新增、移除、移動或切換插槽中的媒體。如果您已新增、移除、移動或切換媒體，您應該手動清查整個媒體櫃或清查變更後的插槽。

**附註：**CA ARCserve Backup 必須在您配置媒體櫃之後清查媒體櫃。快速初始化選項會在您完成媒體櫃的第一次完整清查之後生效。



- **一旦備份工作完成便退出媒體** -- 可讓您指示 CA ARCserve Backup 在備份工作完成之後，將磁帶移回至其原始插槽，而不是將其保留在磁碟機中。

**附註：** 當您對工作啓用名為 [不要退出媒體] 的全域選項時，便可一個工作接一個工作地覆寫此選項。此外，如果您在備份工作完成後沒有讓媒體退出，並在稍後決定您要在完成特定工作後才退出媒體的話，可以對工作啓用名為 [退出媒體] 的全域選項。

- **磁帶櫃為 VTL** -- 此選項可讓您將媒體櫃設為虛擬媒體櫃 (VTL)。

請注意下列行為：

- 當您選取此選項時，CA ARCserve Backup 會略過媒體到期日。
  - 當您將某個媒體櫃指定為 VTL 時，讀取效能將會提升。此功能可讓 CA ARCserve Backup 最大化磁碟效率與整體 VTL 備份與資料移轉效能。
  - 您不應將實體媒體櫃識別為 VTL。若您將實體媒體櫃識別為 VTL，會對媒體櫃的備份與資料移轉效能產生負面影響。
- **監控空白磁帶**-- 供您在當可供媒體櫃使用的空白磁帶數低於指定值時，於 [活動日誌] 中記錄一個警告訊息。這個選項可以套用到單一和多個磁帶櫃中。

**預設值**--1

**範圍**--1 到 65535

3. 按一下 [清潔] 索引標籤。

請在媒體櫃需要時修改下列 [清潔] 選項：

- **依插槽清潔** -- 可讓您將特定插槽指定為清潔插槽。您可以指定一或多個清潔插槽，而且它們的順序不需要是連續的。



- **依條碼清潔** -- 可讓您使用前置碼與萬用字元，根據特定條碼或條碼範圍指定媒體櫃的清潔插槽。在 [清潔條碼前置碼] 欄位中輸入條碼清潔磁帶的前置碼。

將條碼前置碼指定到 [清潔條碼前置碼] 欄位。



依條碼清潔(B)

清潔條碼前置碼(P)

CLN\*;EEE\*

附註：星號為萬用字元。

按一下 [確定]。

已根據清除插槽的條碼前置碼設定清潔插槽。

範例：

- 清潔磁帶上的條碼為 CLN123。在 [清潔條碼前置碼] 欄位中指定 CLN123。
- 媒體櫃中有數個清潔磁帶。清潔磁帶的條碼前置碼是 ABC。在 [清潔條碼前置碼] 欄位中指定 ABC\*。
- 媒體櫃中有數個清潔磁帶。清潔磁帶的條碼前置碼是 ABC、CLN1 與 MX。在 [清潔條碼前置碼] 欄位中指定 ABC\* ; CLN1\* ; MX\*。
- **自動磁帶清潔** -- 可讓您指示 CA ARCserve Backup 自動管理磁帶清潔工作。當您啓用此選項時，您必須指定清潔任務期間必須經過的小時數。

4. 按一下 [確定]。

媒體櫃會進行配置。

## 指定要備份至磁帶機的區塊大小

CA ARCserve Backup 可讓您指定磁帶備份的區塊大小。此功能可讓 CA ARCserve Backup 以每個區塊為單位傳輸更多資料至裝置。在您指定較大的磁帶區塊大小時，請考慮下列事項：

- CA ARCserve Backup 可以傳輸的最大預設磁帶區塊是 64 KB。當您在支援較大磁帶區塊的備份環境中使用磁帶機時，可以將磁帶區塊大小增加到 256 KB 或 512 KB。

**附註：**請參閱裝置及 Host Bus Adapter (HBA-主機匯流排介面卡) 製造商的文件，以確認裝置是否支援較大的資料傳輸。

- 大型區塊備份需要支援大型傳輸大小的 HBA。如果 CA ARCserve Backup 偵測到 HBA 無法支援較大區塊大小所需的資料傳輸大小，則 CA ARCserve Backup 會停用較大的區塊大小，並在磁帶引擎日誌檔中記錄錯誤訊息。
- 當 CA ARCserve Backup 覆寫或使用空白的磁帶時，CA ARCserve Backup 會使用新定義的磁帶區塊大小來格式化這個媒體。
- 當 CA ARCserve Backup 將資料附加至媒體時，CA ARCserve Backup 會使用原先套用到該媒體的磁帶區塊大小來寫入資料。
- 若為連到 SAN 的媒體櫃，請確認所有 SAN 成員伺服器的 HBA 都支援磁帶區塊大小需要的傳輸大小。如果您在 SAN 主要伺服器上增加磁帶區塊大小，但 SAN 成員伺服器並不支援較大的傳輸大小，則將 SAN 成員伺服器備份到配置較大磁帶區塊大小的磁碟機將會失敗。

### 若要指定磁帶機的磁帶區塊大小

1. 在您想配置的備份伺服器上停止「CA ARCserve Backup 磁帶引擎」服務。
2. 開啓 [Windows 登錄編輯程式] 並瀏覽至下列機碼：

- **x86 平台：**

```
HKEY_LOCAL_MACHINE\SOFTWARE\ComputerAssociates\CA ARCserve Backup\Base\TapeEngine
```

- **x64 平台：**

```
HKEY_LOCAL_MACHINE\SOFTWARE\wow6432Node\ComputerAssociates\CA ARCserve Backup\Base\TapeEngine
```

找出您想配置的磁帶機所屬的 DEVICE# 機碼。

3. 在 DEVICE# 機碼下，建立一個稱為 ForceBlockSize 的 DWord 登錄機碼。指定下列其中一個 DWORD 值：
  - 0x100 (256 KB)

- 0x200 (512 KB)

關閉 [編輯 DWORD 值] 對話方塊和 [Windows 登錄編輯程式]。

4. 重新啓動「CA ARCserve Backup 磁帶引擎」服務。

磁帶區塊大小就會套用到磁帶機。

## RAID 裝置配置選項

「RAID 裝置」配置選項可以讓您在 Windows 環境中配置 RAID 裝置。

若要配置 RAID 裝置，必須停止磁帶引擎。如果您的磁帶引擎在執行中，則會顯示快顯視窗讓您停止引擎。

下列各節描述完整配置您的 RAID 裝置所需的步驟。

**附註：**如需有關配置「磁帶 RAID」裝置的資訊，請參閱《*磁帶櫃選購程式指南*》。

**更多資訊：**

[使用裝置精靈配置裝置](#) (位於 p. 122)

## RAID 層級配置

從 [裝置配置] 對話方塊選擇 RAID 裝置。

按一下 [下一步]，就會顯示 [RAID 選購程式設定] 對話方塊，可以讓您執行下列各項作業：

- 建立新的 RAID 裝置
- 指定 RAID 層級
- 刪除現有的 RAID
- 變更 RAID 層級

若要檢視各 RAID 層級的屬性、有關選取 RAID 層級的指示，以及有關指派磁碟機給 RAID 裝置的指示，請參閱《*磁帶櫃選購程式指南*》。

## RAID 群組配置

必須在 [裝置管理員] 中，將 RAID 裝置新增至群組，以使用 RAID 裝置，執行備份、還原和複製作業。執行工作時，若尚未指定 RAID 裝置，CA ARCserve Backup 會自動指定 RAID 裝置到群組。

如需有關如何手動指派 RAID 裝置給 RAID 群組的資訊，請參閱《[磁帶櫃選購程式指南](#)》。

## 虛擬媒體櫃配置選項

「虛擬媒體櫃」配置選項可以讓您在 Windows 環境中配置或修改虛擬媒體櫃的配置。

若要配置虛擬媒體櫃，必須停止磁帶引擎。如果您的磁帶引擎在執行中，則會顯示快顯視窗讓您停止引擎。

[虛擬媒體櫃] 選項是用來設定所有的虛擬媒體櫃。這個選項可供您定義虛擬媒體櫃及其參數，包括媒體櫃所需要的插槽和磁碟機數目。虛擬媒體櫃最少也要與一個插槽和一個磁碟機建立關聯。

由於 [虛擬媒體櫃] 功能是在現有已配置的媒體櫃上運作，您必須先安裝 CA ARCserve Backup 磁帶櫃選購程式，並配置實體媒體櫃後才能配置虛擬媒體櫃。

**附註：**您必須使用「虛擬媒體櫃」配置選項，將同一個媒體櫃中的 WORM (單寫多讀) 與非 WORM 媒體分開。如果不將 WORM 與一般媒體分開，「工作管理員」會將所有媒體一律視為 WORM 媒體處理。但「裝置管理員」還是能正確管理這些媒體。

如需詳細資訊，請參閱〈[將媒體櫃配置成 VTL](#) (位於 p. 424)〉。

## 使用抽換式儲存裝置管理來控制裝置

「啓用/停用裝置」(針對 RSM) 配置選項可以讓您在 Windows Server 2003 環境中針對「抽換式儲存裝置管理」(RSM) 啓用或停用裝置。

請留意下列事項與預期行爲：

- 若要啓用或停用 RSM 的裝置，必須停止磁帶引擎。如果您的磁帶引擎在執行中，則會顯示一個快顯視窗讓您停止磁帶引擎。
- 啓用抽換式儲存裝置服務時，Windows Server 2003 伺服器會控制所有連接到伺服器的裝置。此服務會管理抽換式媒體、磁碟機和媒體櫃。若要控制這些裝置，CA ARCserve Backup 必須擁有獨佔存取權限。
- 根據預設，RSM 會保有對所有裝置的獨佔控制權。當磁帶引擎啓動時，CA ARCserve Backup 會偵測所有受控於 RSM 的裝置，並嘗試藉由停用 RSM 中的裝置來取得裝置的獨佔控制權。但只有在沒有其他應用程式使用裝置時，CA ARCserve Backup 才能從 RSM 取得獨佔控制權。如果 RSM 在磁帶引擎啓動時並未執行，CA ARCserve Backup 仍會偵測裝置，但 CA ARCserve Backup 將無法停用 RSM 對裝置的控制權。因此，RSM 會在下次啓動時取得對裝置的獨佔控制權。若要協助確保 CA ARCserve Backup 能夠取得 RSM 裝置的獨佔控制權，您必須指定 [啓用/停用裝置 (適用於 RSM)] 選項，並停用裝置。您可以從 [裝置配置] 存取 [啓用/停用裝置 (適用於 RSM)]，如下列畫面所示：

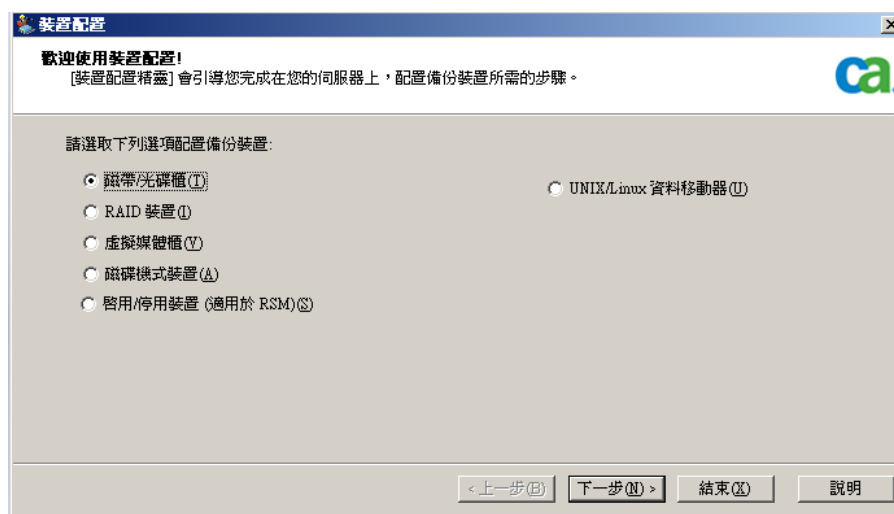

- 當 RSM 獨佔控制裝置時，CA ARCserve Backup 無法將 SCSI 指令直接傳送到裝置。但是，當 CA ARCserve Backup 獨佔控制裝置時，就可以直接與裝置進行通訊 (輸入和輸出指令)。

- 當您選擇 [啓用/停用裝置 (適用於 RSM)] 選項時，將會顯示一份系統目前所有可用裝置的清單。CA ARCserve Backup 會管理目前選取的裝置。如果您想要其他應用程式來管理任何裝置，請清除選取的裝置。
- 如果 CA ARCserve Backup 伺服器上沒有安裝裝置驅動程式，則不需要停用 RSM 中的裝置。RSM 會以這種方式運作，是因為缺少裝置驅動程式而使得 RSM 無法偵測到裝置。CA ARCserve Backup 不需要有裝置驅動程式便可以偵測到裝置。

**更多資訊：**

[使用裝置精靈配置裝置](#) (位於 p. 122)

## 使用企業模組配置配置裝置

「企業模組配置」是可讓您配置下列裝置的精靈式應用程式：

- **StorageTek ACSLS -- StorageTek ACSLS 配置選購程式**可以讓您配置或修改「StorageTek ACSLS 媒體櫃」的配置。使用此選購程式，CA ARCserve Backup 伺服器可與 StorageTek ACSLS 媒體櫃互動以管理備份與還原作業、磁帶磁碟區移動與磁帶磁碟區組織。

若要配置 StorageTek ACSLS 媒體櫃，在啓動「企業模組配置」之前，請確定是否已正確安裝及執行 StorageTek ACSLS 媒體櫃。

如需關於搭配 CA ARCserve Backup 使用 StorageTek ACSLS 媒體櫃的資訊，請參閱《企業模組指南》。

- **IBM 3494 -- IBM 3494 配置選購程式**可以讓您配置或修改 IBM 3494 媒體櫃的配置。使用此選購程式，您可以搭配 IBM® TotalStorage® Enterprise Automated Tape Library 3494 的大容量磁帶磁碟區使用 CA ARCserve Backup 的完整功能。

若要配置 IBM 3494 媒體櫃，在啓動「企業模組配置」之前，請確定是否已完成下列配置：

- 已將所有媒體櫃正確連接到網路。
- 已將 IBM 3494 Automated Tape Library 軟體安裝在主要伺服器上。

如需關於搭配 CA ARCserve Backup 使用 IBM 3494 媒體櫃的資訊，請參閱《企業模組指南》。

- **映像選購程式** -- 「映像選購程式」配置選購程式可讓您在目標系統上安裝驅動程式，以啓用「映像選購程式」功能。透過此選購程式，您可以藉由略過檔案系統、建立磁碟機的快照映像，及讀取磁碟的資料區塊，執行高速的備份作業。

如需關於使用「映像選購程式」備份與還原資料的資訊，請參閱《*企業模組指南*》。

### 使用企業模組配置配置裝置







1. 從 Windows 的 [開始] 功能表中，按一下 [開始]，指向 [程式集] (或 [所有程式])、CA、ARCserve Backup，然後按一下 [企業模組配置]。  
即開啓「企業模組配置」的 [選項] 對話方塊。
2. 按一下您要配置的裝置按鈕，遵循之後對話方塊上的提示完成所有必要資訊。

## 裝置配置

使用 [裝置配置] 時，您可以使用精靈應用程式建立檔案系統、資料移動器檔案系統裝置以及刪除重複裝置，或您也可以修改 Windows 環境內現有裝置的配置。裝置會配置到特定共用磁碟機上的資料夾。當您將裝置指定為備份目標時，各工作階段會以個別檔案形式儲存在該資料夾中。

CA ARCserve Backup 可讓您配置磁碟機式裝置，而無須停止 [磁帶引擎]。在配置裝置時，您可以在 [磁碟機式裝置配置] 對話方塊中按一下 [安全性]，以變更用於遠端存取之裝置的憑證。

從 [裝置配置] 可以新增一或多個裝置。當您按 [下一步] 時，CA ARCserve Backup 會對為所有裝置指定的資訊驗證有效性，並將結果顯示為工具提示。將滑鼠指向 [裝置名稱] 欄中的圖示。裝置狀態會以一系列的圖示表示，如下表所說明：

圖示	說明	功能
	擱置	在建立或編輯裝置時顯示。
	驗證中	在驗證裝置時顯示。
	通過	在裝置通過驗證時顯示。
	失敗	在裝置驗證失敗時顯示。
	警告	在裝置通過驗證，但需要更正時顯示。
	就緒	在裝置未變更並已可供使用時顯示。

狀態顯示為 [失敗] 時：

- 確認您指定給 [位置] 的路徑對每個裝置都是唯一的。
- 確認安全性憑證是正確的。
- 檢查磁碟區是共用的。
- 檢查指定的位置路徑是否有效。

分段備份作業會快速消耗檔案系統裝置上大量的可用磁碟空間。由於 FAT 16 與 FAT 32 檔案系統設有檔案大小上限，因此您不應在指定進行分段作業的檔案系統裝置上使用這些檔案系統。

您可以使用下列任何格式來指定 FSD 的位置：

- 若要指定本機資料夾的路徑，請使用下列格式：  
c:\fs\_drive



- 若要為位於對映磁碟機上的資料夾指定路徑，請使用下列格式：

k:\fs\_drive

CA ARCserve Backup 會在您完成編輯時轉換路徑，並提示您提供憑證。

- 若要使用您要透過網路存取的共用資料夾作為檔案系統裝置，請指定共用資料夾的「通用命名慣例」(UNC) 路徑，例如：\\SERVER1\fs\_drive。對 UNC 路徑來說，我們鼓勵使用者永遠都將正確的認證放在 [安全性] 視窗中。不正確的憑證可能導致某些平台上 (如 Windows 2008、Vista 等等) 出現未預期的結果。

當您使用對映磁碟機作為 FSD 時：

- CA ARCserve Backup 可以使用對映的磁碟機，但您之前必須已經登入過該對映的磁碟機。
- 如果您使用對映的磁碟機作為 FSD，CA ARCserve Backup 會將對映磁碟機轉換為通用命名慣例 (UNC) 路徑，並於您按一下 [完成] 時提示您提供登入憑證。
  - 所提供的登入憑證必須在對映磁碟機有完全的存取權。
  - 依預設，CA ARCserve Backup 會使用「CA ARCserve Backup 系統帳戶」來取得每一個遠端 FSD 的存取權。您可以使用 [安全性] 變更選定檔案系統裝置所用的認證。
  - 當使用本機磁碟建立 FSD 時，不需要提供憑證。

**重要！** CA ARCserve Backup 不支援與多個 CA ARCserve Backup 伺服器共用 FSD。當共用 FSD 時，使用 FSD 的 ARCserve 伺服器可以覆寫其他伺服器的備份資料。

**附註：**CA ARCserve Backup 支援配置總計 255 個 FSD 和 DDD (只有當實體裝置的配置為 0 時)。

## 建立檔案系統裝置

檔案系統裝置 (FSD) 可作為正常或分段工作中的備份目標。如果您想要建立刪除重複裝置，請參閱〈[建立刪除重複裝置](#) (位於 p. 391)〉。

**附註：**當您在已啓用 NTFS 壓縮的磁碟區建立 FSD 時，CA ARCserve Backup 會關閉 FSD 資料夾上的壓縮選項。CA ARCserve Backup 如此處理是為了避免 NTFS 壓縮發生問題以及在備份資料時建立了大型檔案。

### 建立檔案系統裝置

1. 開啓「CA ARCserve Backup 管理員主控台」。  
從 [瀏覽列] 中展開 [管理]，並按一下 [裝置配置]。  
即開啓 [裝置配置]。
2. 在 [歡迎使用裝置配置] 對話方塊上，選取 [磁碟機式裝置] 選項，然後按 [下一步]。
3. 在 [登入伺服器] 對話方塊中提供主要伺服器的必要安全性憑證，然後按 [下一步]。
4. 在第二個 [登入伺服器] 對話方塊中選取所需的伺服器，然後按 [下一步]。  
[磁碟機式裝置配置] 對話方塊會隨即開啓，並在 [Windows 檔案系統裝置] 與 [刪除重複裝置] 的樹狀目錄中顯示個別的分支。
5. 按一下您要建立之裝置類型的分支 (例如 Windows 檔案系統裝置)，然後按一下 [新增]。

新的空白裝置會新增至樹狀目錄的適當分支中。

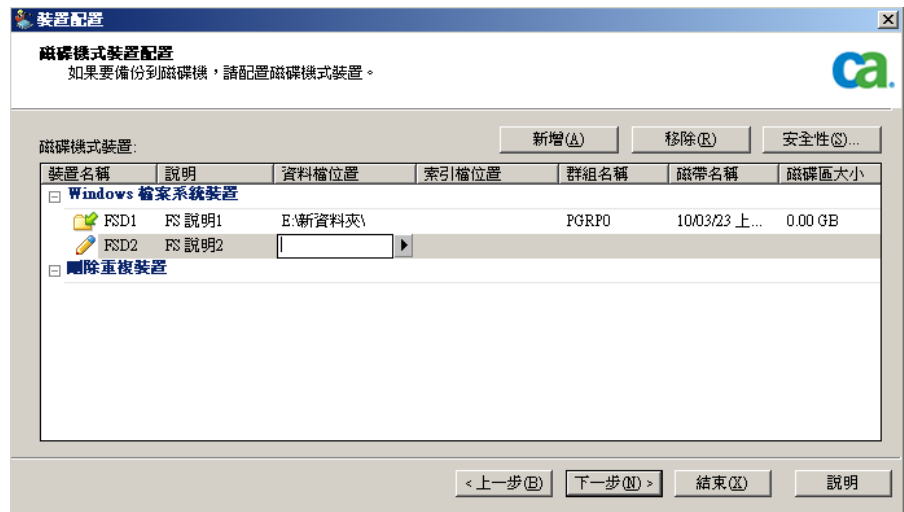

6. 完成裝置配置，如下所示：
  - a. 在 [裝置名稱] 欄位中輸入名稱，或接受預設值。
  - b. 在 [說明] 欄位中輸入說明，或接受預設值。
  - c. 在 [資料檔位置] 欄位中輸入位置，或按一下 [瀏覽] 按鈕搜尋位置。
  - d. 在 [群組名稱] 欄位中輸入名稱。

**附註：** [索引檔位置] 欄位僅適用於刪除重複裝置，在建立 FSD 時無法使用。 [磁帶名稱] 與 [磁碟區大小] 欄位會在驗證成功完成時自動填入。

### 在群組中新增多個檔案系統裝置

若要在相同的裝置群組中新增多個檔案系統裝置，您在 [裝置配置] 中指定的檔案裝置類型應該與要包含於群組中的各裝置相同。您也可以使用 [配置群組]，在建立檔案系統裝置之後，將多個檔案系統裝置放在相同的群組中。

**附註：** 您只能在一個刪除重複裝置群組中放入一個刪除重複裝置。

### 檔案系統裝置的裝置指令

檔案系統裝置可以使用下列裝置指令：

- **格式化** -- 從該資料夾中刪除工作階段。
- **清除** -- 刪除工作階段，並在該資料夾上寫入空白的標頭檔案。

檔案系統裝置無法使用下列裝置指令：

- 繞緊
- 壓縮
- 退出
- 完整清除

### 建立刪除重複裝置的方式

刪除重複裝置 (DDD) 可作為正常或分段工作中的備份目標。如需詳細資訊，請參閱〈[建立資料刪除重複裝置](#) (位於 p. 777)〉。

**附註：** 如果您想建立檔案系統裝置，請參閱〈[建立檔案系統裝置](#) (位於 p. 390)〉。

## 移除磁碟機式裝置

當檔案系統或刪除重複裝置故障，或是您不想再使用某個裝置時，您可以從 CA ARCserve Backup 中移除裝置。

**附註：**下列程序適用於檔案系統與刪除重複裝置。

### 移除磁碟機式裝置

1. 啓動 [裝置配置]，然後選擇 [磁碟機式裝置]。
2. 按 [下一步]。  
[登入伺服器] 畫面隨即開啓。
3. 指定網域名稱、主要伺服器名稱與驗證類型。  
輸入您的使用者名稱和密碼，然後按一下 [下一步]。  
指定要移除的磁碟機式裝置所在的伺服器，然後按 [下一步]。  
[磁碟機式裝置配置] 畫面會隨即開啓。
4. 在樹狀目錄的適當分支 (檔案系統或刪除重複裝置) 中，按一下您要移除的裝置以加選取。  
按一下 [移除]。  
選取的裝置便標示為要移除。如果您改變主意，而想保留該裝置，請按一下 [取消移除]。
5. 按 [下一步] 並檢視結果。您所移除的裝置會在 [報告] 欄中顯示為 [刪除 - 成功]。
6. 按 [下一步] 以移除其他裝置，或按一下 [結束] 以結束裝置配置。  
磁碟機式裝置已被移除。

## 變更磁碟機式裝置

CA ARCserve Backup 可讓您變更磁碟機式裝置名稱、說明，以及資料或索引檔位置 (僅限刪除重複裝置)。但是，您無法在此處修改裝置的群組或磁帶名稱。

**附註：**下列程序適用於檔案系統與刪除重複裝置。

### 變更磁碟機式裝置

1. 在 CA ARCserve Backup 管理員主控台中，啟動 [裝置配置]。  
[裝置配置] 畫面隨即開啓。
2. 選取 [磁碟機式裝置]，然後按 [下一步]。  
[登入伺服器] 畫面隨即開啓。
3. 指定網域名稱、主要伺服器名稱與驗證類型。  
輸入您的使用者名稱和密碼，然後按一下 [下一步]。  
指定您要變更的磁碟機式裝置所連接的伺服器，然後按 [下一步]。  
[磁碟機式裝置配置] 畫面會隨即開啓。
4. 在樹狀目錄的適當分支中，按一下您要移除的裝置以加選取。  
針對 [檔案系統裝置]，您可以變更 [裝置名稱]、[說明] 或 [資料檔位置]。  
針對 [刪除重複裝置]，您可以變更 [裝置名稱]、[說明]、[資料檔位置] 或 [索引檔位置]。

**附註：**您無法透過此畫面變更 [群組名稱] 與 [磁帶名稱]。請使用 [裝置群組配置] 來變更 [群組名稱]。



5. 指定新的安全性設定。如果您變更了 [資料檔位置] 或 [索引檔位置] 的遠端位置，請按一下 [安全性]，並提供必要的 [使用者名稱]、[網域] 和 [密碼]。重新輸入密碼以進行確認。
6. 按 [下一步]。
7. 裝置修改完成後，按一下 [結束] 即可離開 [裝置配置]。

## 配置裝置群組

[群組配置] 是一項公用程式，可讓您建立、重新命名及刪除群組，以及指派或移除群組中的裝置，並且可讓您設定群組的內容，例如分段或刪除重複工作所需的內容。

[裝置群組配置] 精靈中有兩個選項：

- [配置群組](#) (位於 p. 394) -- 使用此選項可建立、重新命名或刪除群組，或是指派或移除群組中的裝置。
- [設定裝置群組內容](#) (位於 p. 397) -- 透過這個選項以設定刪除重複群組或分段群組的內容。

## 配置群組

[裝置群組配置] 精靈的 [配置群組] 選項可讓您建立、重新命名及刪除群組，以及指派或移除群組中的裝置。

磁碟機式裝置在建立時即會自動新增至群組中。但當您需要重新指派裝置時 (例如硬體維修或更換時)，您可以新增新的 (空白) 群組，並於稍後為其指派裝置，或在現有的群組間交換裝置。

## 新增新的 (空白) 磁碟機式裝置群組

您可以建立新的一般群組，然後為其指派磁碟機式裝置，使這個一般群組成為刪除重複裝置群組或檔案系統裝置群組。如果現有裝置忙碌中或已損壞，但有多項備份工作指定該群組，您可以從特定群組中移除該裝置，並以新裝置來取代。

**附註：**您可以將多個檔案系統裝置指派給群組，但只能指派一個刪除重複裝置給群組。

### 新增新的空白群組

1. 在 CA ARCserve Backup 管理員主控台中，啟動 [裝置群組配置]。  
即出現 [裝置群組配置]。
2. 按 [下一步]。
3. 在 [登入] 頁面中輸入憑證資訊，然後按一下 [下一步]。
4. 在 [選項] 對話方塊中：
  - a. 選取您要配置的伺服器，
  - b. 選擇 [配置群組]，
  - c. 按 [下一步]。
5. 按一下 [裝置群組配置] 對話方塊中的 [新增]。  
開啓 [新增群組] 對話方塊。
6. 在 [新增群組] 對話方塊中，
  - a. 輸入新群組的名稱，
  - b. 按一下 [確定]。

新的一般群組會出現在 [空白群組] 清單中，但其中不含任何裝置。您可以現在指派可用的磁碟機式裝置給這個群組。

### 指派磁碟機式裝置給群組

您可以使用 [裝置群組配置] 將裝置指派給群組。如果您想指派刪除重複裝置給群組，該群組必須是空的。您只能將一個刪除重複裝置指派給群組。

如果 [裝置群組配置] 尚未執行，請從 CA ARCserve Backup 管理員主控台加以啟動。

### 指派磁碟機式裝置給群組

1. 在 [裝置群組配置] 中，按一下左邊可用群組清單中的群組。
2. 從右邊的 [可用裝置] 清單中，按一下裝置加以選取。

**附註：**如果沒有可用裝置可供選取，可以移除其他群組中的裝置或刪除現有裝置群組。所刪除群組中的裝置就會移到 [可用裝置] 清單中。

3. 按一下 [指定]。  
裝置已新增至您選取的群組中。
4. 完成裝置指定後按一下 [完成]。

5. 按一下 [結束]，離開 [裝置群組配置]。

將現有 [檔案系統裝置] 群組中的 FSD 裝置移除，然後為其新增刪除重複裝置，即可以將現有 [檔案系統裝置] 群組轉換為 [刪除重複裝置] 群組。同樣的做法，可以將刪除重複群組轉換為一般 FSD 群組。

### 從群組中移除磁碟機式裝置

您可以從群組中移除檔案系統或刪除重複裝置，以將裝置重新指派於他處。

#### 從群組中移除磁碟機式裝置

1. 在 [裝置群組配置] 中，按一下左邊可用群組清單中的群組。
2. 選取此群組中的裝置。
3. 按一下 [移除]。  
該裝置已經從群組中移除，並新增至 [可用裝置] 清單。
4. 完成裝置移除後按一下 [確定]。

您可以將已經移除的裝置重新指定至其他裝置群組。

### 刪除磁碟機式裝置群組

您可以刪除檔案系統或刪除重複裝置群組。裝置若指派給已刪除的群組，將會被移至可供重新指派之裝置的清單中。

#### 刪除磁碟機式裝置群組

1. 啟動 [裝置群組配置]。  
即出現 [裝置群組配置]。
2. 按 [下一步]。
3. 完成 [登入] 頁面中的必要欄位，然後按一下 [下一步]。
4. 在 [選項] 對話方塊中選取要配置的伺服器，選擇 [配置群組] 然後按一下 [下一步]。
5. 在 [裝置群組配置] 對話方塊中，按一下 [群組] 清單中的群組加以選取。
6. 按一下 [刪除]。  
確認訊息隨即出現。



7. 按一下 [確定] 繼續。  
已刪除選取的群組。指定至已刪除群組中的裝置會移到 [可用裝置清單]。
8. 完成群組刪除後按一下 [完成]。
9. 按一下 [結束]，離開 [裝置群組配置]。
10. 按一下 [是] 以清除確認訊息。

## 重新命名磁碟機式裝置群組

如果您想為現有的檔案系統或刪除重複裝置群組重新命名，您可以從 [裝置群組配置] 執行。

### 重新命名磁碟機式裝置群組

1. 啟動 [裝置群組配置]。  
即出現 [裝置群組配置]。
2. 按 [下一步]。
3. 完成 [登入] 頁面中的必要欄位，然後按一下 [下一步]。
4. 在 [選項] 對話方塊中選取要配置的伺服器，選擇 [配置群組] 然後按一下 [下一步]。
5. 在 [裝置群組配置] 對話方塊中，按一下 [群組] 清單中的群組加以選取。
6. 按一下 [重新命名]。  
開啓 [重新命名群組] 對話方塊。
7. 在 [重新命名群組] 畫面中，指定裝置群組的新名稱。  
按一下 [確定]  
名稱已經變更，之前指定至群組中的裝置保留不變。

## 設定裝置群組內容

使用 [設定裝置群組內容] 選項以設定群組內容。您可以設定 [檔案系統裝置] 的分段內容，或 [刪除重複裝置] 的刪除重複內容。

### 設定磁碟機式群組內容

1. 啟動 [裝置群組配置]，然後按 [下一步]。
2. 指定 [主要伺服器] 與 [驗證類型]，輸入必要的安全性憑證，然後按 [下一步]。

3. 選擇 [設定裝置群組內容] 選項並按 [下一步]。
4. 針對 [檔案系統裝置群組]，請按一下 [啓動分段] 選項以設定分段內容。針對 [刪除重複裝置群組]，請設定刪除重複裝置內容。
5. 按一下 [完成]。

## 磁碟機式裝置群組內容

從顯示的 [群組] 清單中選擇您想配置的裝置群組，然後完成下列欄位。

根據所選群組之不同，您有幾種類型的內容可配置：

### 刪除重複群組內容

下列選項適用於配置成刪除重複裝置的裝置。

- **最大臨界值** -- 指定在工作失敗之前，磁碟上可以使用的最大空間量。達到最大臨界值時，CA ARCserve Backup 會使工作失敗。

預設值：80%

[最大臨界值] 是以磁碟上已用總容量的百分比表示，或是以已用的 GB 或 MB 總數表示。

- **最大資料流數** -- 指定流至裝置的最大同時資料流數。

預設值：4

- **暫停資料移轉** -- 指示 CA ARCserve Backup 停止資料移轉程序。此選項僅適用於分段作業中使用的刪除重複群組。

預設設定：已停用

- **允許在刪除重複備份中執行最佳化** -- 指示 CA ARCserve Backup 先檢查標頭參數。識別自然界限與執行雜湊計算的程序只會執行於其標頭詳細資訊在上次備份後已有所變更的檔案，這可大幅提升備份輸送量。

預設值：已啓用

**附註：**您無法最佳化資料流型的資料 (例如 MS SQL 或 Oracle)。如果您使用最佳化功能，請確定已在 [全域選項] 中的 [作業] 索引標籤上啓用 [將備份的封存位元重設為刪除重複裝置] 選項。無法在備份工作後重設封存位元，表示即使實際並未發生任何變更，[最佳化] 功能也會認為所有檔案都已變更。建議您在下列少數情況下停用最佳化功能：執行於正在備份之機器上的應用程式重設檔案封存位元與檔案屬性 (如修改時間) 時。

- **啟用全域刪除重複** -- 可讓您在不同機器的 C:\ 磁碟機上執行刪除重複。  
附註：CA ARCserve Backup 可讓您在 Oracle RMAN 工作階段上執行 [全域刪除重複] 作業。
- **延遲磁碟重新取回** -- 可讓您取回刪除重複程序所建立的磁碟空間。延遲磁碟重新取回可降低磁碟片段的風險。
- **加速磁碟重新取回** -- 可讓您立即取回刪除重複程序所建立的磁碟空間。加速磁碟重新取回雖然提升磁碟重新取回的效能，但它會對裝置帶來磁碟片段的風險。預設會啟用這個選項，以增進磁碟重新取回的效能。

### 分段裝置群組選項

以下是選取 [啟用分段] 選項時的可用選項：

- **最大臨界值** -- 指定在工作失敗之前，磁碟上可以使用的最大空間量。達到最大臨界值時，CA ARCserve Backup 會使工作失敗。  
預設值：80%  
[最大臨界值] 是以磁碟上已用總容量的百分比表示，或是以已用的 GB 或 MB 總數表示。
- **使用的磁碟空間超出最大臨界值時便清除資料** -- 指示 CA ARCserve Backup 在用於備份的磁碟空間超出最大臨界值時刪除舊的工作階段。
- **清除至臨界值** -- 僅適用於 [使用的磁碟空間超出最大臨界值時便清除資料] 選項啟用時。
- **最大資料流數** -- 指定流至裝置的最大同時資料流數。  
預設值：2
- **啟用此群組的快速鎖定** -- 僅適用於支援快速鎖定技術的裝置；此選項會在指定的保留時間經過之前防止資料清除或覆寫。
- **暫停資料移轉** -- 指示 CA ARCserve Backup 停止資料移轉程序。此選項僅適用於分段作業中使用的刪除重複群組。  
預設值：已停用

### 雲端群組內容

下列選項適用雲端型裝置：

- **最大資料流數** -- 指定流至雲端裝置的最大同時資料流數。  
預設值：4

### 更多資訊：

[使用全域刪除重複備份資料](#) (位於 p. 792)

## 刪除重複裝置管理

使用 [裝置配置] 建立資料刪除重複裝置、移除現有刪除重複裝置或變更現有裝置的內容。您必須擁有適當的安全存取權，才能在遠端伺服器上建立資料刪除重複裝置。

**附註：**您也可以從 [裝置管理員] 使用 [建立磁碟機式裝置] 選項，來建立刪除重複裝置。

### 更多資訊：

[移除磁碟機式裝置](#) (位於 p. 392)

[變更磁碟機式裝置](#) (位於 p. 393)

[使用 CA ARCserve Replication 保護刪除重複裝置](#) (位於 p. 400)

[磁碟機式裝置群組內容](#) (位於 p. 398)

[建立資料刪除重複裝置](#) (位於 p. 777)

## 使用 CA ARCserve Replication 保護刪除重複裝置

當本機上已安裝刪除重複裝置時，CA ARCserve Backup 工作會排除刪除重複資料檔案。如果您想要保護刪除重複裝置本身，用 CA ARCserve Replication 就可以辦到。

使用 CA ARCserve Replication 可以建立案例，複寫刪除重複裝置的索引檔案和資料檔案路徑。如需詳細資訊，請參閱主題「[建立刪除重複裝置的 CA ARCserve Replication 案例](#)」。 (位於 p. 788)

## 裝置管理員

裝置管理員可提供關於連接到系統的儲存裝置、裝置中的媒體，以及裝置狀態的資訊。當您反白顯示裝置管理員已配置的儲存裝置或介面卡時，系統便會顯示關於介面卡或儲存裝置的摘要資訊，例如廠商、機型名稱和介面卡配置。

如果有多台儲存裝置連接到機器上，CA ARCserve Backup 可讓您將它們分組。建立裝置群組是 CA ARCserve Backup 彈性與效率的關鍵。

依預設，CA ARCserve Backup 在安裝時已將各儲存裝置指定至其自己的群組。如果程式偵測到相同的儲存裝置 (相同的製造和機型)，那麼它會自動將這些裝置放到相同的群組中。您可以使用 [裝置群組配置] 來執行下列動作：

- 建立新的裝置群組
- 指定裝置至裝置群組 (包括 RAID 群組)
- 從裝置群組移除儲存裝置
- 重新命名或刪除裝置群組
- 將 RAID 磁帶組當作單元使用

## 維護任務

您可以使用 [裝置管理員] 在媒體上執行下列維護任務：

- [格式化媒體](#) (位於 p. 401)。
- [清除資料](#) (位於 p. 403)。
- [繞緊磁帶](#) (位於 p. 405)。
- [壓縮資料](#) (位於 p. 405)。
- [退出媒體](#) (位於 p. 406)。
- [連線與離線磁碟機](#) (位於 p. 406)。
- [重建媒體 - 僅限 RAID 裝置](#) (位於 p. 407)。
- [掃描裝置 - 僅限 USB 儲存裝置](#) (位於 p. 407)。

**重要事項！** 在您使用這些選項之前 (特別是進行格式化和清除時)，請確定已選取正確的媒體。

## 格式化媒體

雖然 CA ARCserve Backup 會在備份工作期間自動格式化空白媒體，不過您仍可以使用此選項手動格式化媒體。格式化會將新標籤寫入媒體起始處，能有效銷毀媒體上所有的現存資料。

**附註：**請小心使用此選項。格式化完媒體之後，CA ARCserve Backup 無法再還原與媒體相關的資料及任何工作階段。

CA ARCserve Backup 支援的磁帶機不需要進行大部分硬碟和某些卡式儲存裝置所需的低階格式化。

### 若要格式化媒體

1. 在「裝置管理員」視窗中按一下 [格式化] 工具列按鈕。

開啓 [格式化] 對話方塊。此對話方塊會顯示媒體櫃插槽中媒體的特定詳細資訊。例如，未格式化媒體會顯示為 <空白媒體>，而保留供清潔媒體使用的插槽則不會顯示。

**重要！** 檔案系統裝置 (FSD) 屬於分段群組的一部分，無法使用 [格式化] 工具列按鈕加以格式化。將資料移轉至最後目標媒體之前，爲了避免意外格式化 FSD，CA ARCserve Backup 會停用 [裝置管理員] 視窗上的 [格式化] 工具列按鈕。若想要格式化該 FSD，可使用指令行 (ca\_devmgr)，或是停用所選 FSD 之分段選項。

2. 選取包含要格式化之媒體的插槽。爲您要格式化的媒體指定新媒體名稱和到期日。

**附註：**爲插槽指定新媒體名稱時，所選媒體旁的燈號圖示會變爲綠色。有防寫保護媒體的插槽以紅色顯示。這些媒體無法格式化。格式化媒體前您必須指定新媒體名稱。

如果您想要指定更多媒體，請重複此步驟。

3. 如果要在媒體集區中使用媒體，請選取燈號圖示爲綠色的插槽並核取 [使用輪換] 選項。然後，從 [媒體集區] 下拉式清單中，選取您想要使用新格式化媒體所在的媒體集區。在 [序號] 欄位中，您可以接受預設序號，或指定使用者定義的序號。(如果未定義媒體集區名稱，而媒體具有指定的條碼序號，則 CA ARCserve Backup 不會在格式化程序期間覆寫該序號)。

**附註：**如果要在媒體集區中使用所有格式化的媒體，並將所有媒體指定至相同的媒體集區，可按一下 [套用至所有] 按鈕。

4. 爲您要格式化的媒體指定名稱和到期日。格式化媒體前您必須指定新媒體名稱。如需詳細資訊，請參閱〈[選擇到期日的方法](#) (位於 p. 410)〉。

5. 按一下 [確定]。

[格式化] 對話方塊隨即關閉，並出現下列訊息：

「格式化將清除媒體中所有資料。您是否要格式化媒體？」

6. 請執行下列其中一個動作：
  - 若要啟動格式化程序，按一下 [確定]。  
CA ARCserve Backup 會格式化媒體。
  - 若要取消格式化程序，按一下 [取消]。  
CA ARCserve Backup 不會格式化媒體。

## 清除媒體

使用此功能，從單一媒體或多數媒體上清除所有資料。CA ARCserve Backup 亦會清除資料庫中所有對此媒體內容的參照 (若有的話)。當您重新格式化此媒體時，系統會保留其實體歷程 (讀取和寫入傳送)。

您應該在使用 [清除] 選項之前，先確認您已選擇了正確的媒體。無法擷取已清除的資料。清除媒體時，您有下列選擇：

- **快速清除** -- 能有效清除媒體。它以覆寫媒體標籤的方式，省去 [完整清除] 所需的時間 (數分鐘到數小時)。媒體歷程會保持在 CA ARCserve Backup 可以使用的狀態，以便進行追蹤。
- **進階快速清除** -- 本選項執行的作業與 [快速清除] 相同，但也清除條碼和序號。如需有關條碼及序號目錄的詳細資訊，請參閱〈裝載和卸載選購程式〉。

**附註：**如果您清除的媒體沒有序號或條碼，此選項的功能就與 [快速清除] 選項一樣。

CA ARCserve Backup 無法再追蹤使用 [進階快速清除] 選項清除的媒體，例如到期日之類的資訊也不再繼續累加。

- **完整清除** -- 可完全移除媒體中所有的資料。它花的時間比快速清除久得多，不過媒體確實是空白的。基於安全的理由，請使用 [完整清除] 選項，以確定已完全清除媒體上所有的資料。

**附註：**完整清除程序花費的時間比快速清除程序要多。當您清除較大容量的媒體櫃時會有明顯體會。在較大容量媒體櫃上使用此選項時請務必小心。



- **快速清除並轉換為 WORM** -- 此選項可快速清除媒體櫃中的所有資料。此外，CA ARCserve Backup 會將該媒體轉換為「單寫多讀 (WORM)」媒體。要使用此選項，CA ARCserve Backup 必須偵測到媒體櫃或獨立磁碟機中有能夠使用 DLTWORM 的媒體。

### 清除媒體

1. 按一下 [清除] 工具列按鈕。

[清除] 對話方塊會隨即開啓。

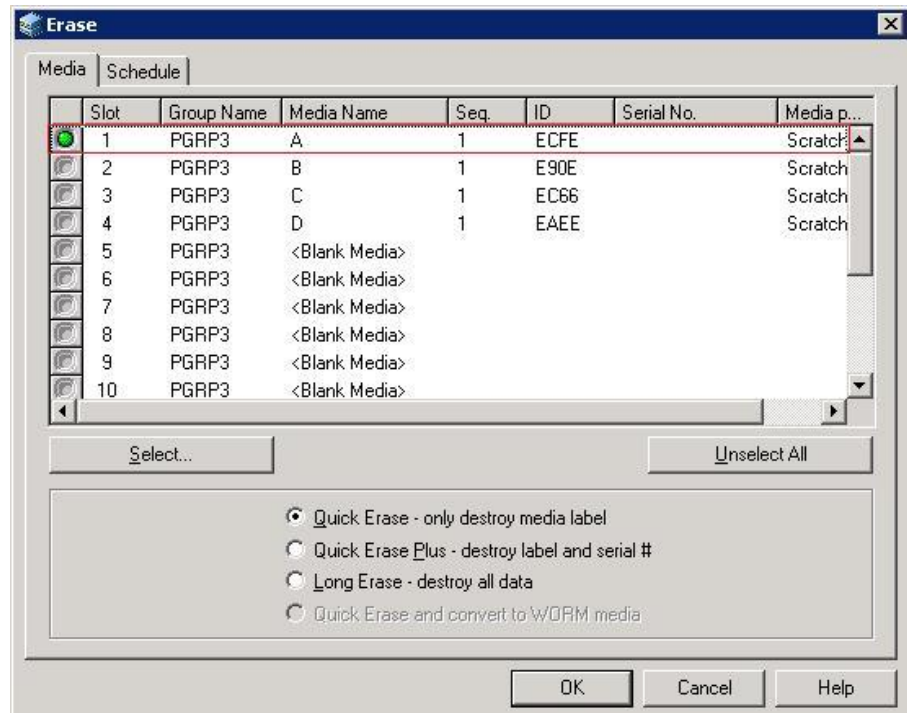

**附註：**保留供清潔媒體使用的插槽不會出現在 [清除] 對話方塊中。

2. 選取要清除的插槽。選取媒體時，媒體旁的燈號圖示會變為綠色。請按 **Shift** 鍵選取多個連續性媒體。按 **Ctrl** 鍵選取多個非連續性媒體。您也可以按一下並拖曳燈號圖示，選取多個連續性媒體。
3. 選取清除方式，按一下 [確定]，再按 [確定] 確認。  
CA ARCserve Backup 會清除媒體。



## 繞緊磁帶

[繞緊] 選項有助於確保磁帶已安裝牢固，以避免發生錯誤、卡帶或破損。如果您的媒體有寫入或讀取問題，應該將它繞緊。

**附註：** 此功能只適用於四分之一英寸卡匣的磁帶。

### 繞緊磁帶

1. 將磁帶插入儲存裝置。
2. 選取磁帶。

在 [裝置管理員] 的左窗格中，展開磁帶所在之儲存裝置下的樹狀目錄。

然後反白磁帶。

按一下工具列上的 [繞緊]。

按一下 [確定]。

CA ARCserve Backup 會繞緊磁帶。

## 壓縮媒體

CA ARCserve Backup 可讓您壓縮儲存在媒體上的備份資料。只有在儲存裝置支援磁帶壓縮時，才能使用 [壓縮] 選項。若不支援，系統就會停用 [壓縮] 工具列按鈕。

**附註：** 只有當您打算在不支援壓縮功能的其他磁碟機上使用媒體時，才將 [壓縮] 選項設為關閉。在此情形下，該部不支援壓縮的磁碟機，就無法讀取媒體上的壓縮資料。

### 開啓或關閉壓縮模式

1. 開啓「裝置管理員」並瀏覽至您想要配置的媒體櫃。
2. 在 [裝置管理] 樹狀目錄中選取磁碟機。

如果裝置磁碟機支援壓縮，則 CA ARCserve Backup 會啓用 [壓縮] 工具列按鈕。若要確認裝置是否支援壓縮，請在反白顯示裝置時選取 [詳細資訊] 索引標籤。

3. 按一下工具列上的 [壓縮]。
4. 按一下 [確定] 將 [壓縮模式] 設為 [關閉] (若壓縮為開啓) 或 [開啓] (若壓縮為關閉)。

## 退出媒體

使用本選項，從媒體櫃儲存磁碟機退出媒體，然後讓媒體回到其主插槽 (也就是進行清查時與媒體建立關聯的插槽)。

### 從媒體櫃的所有磁碟機或單一磁碟機中退出媒體

1. 開啓 [裝置管理員] 視窗。
2. 從 [裝置管理員] 的裝置樹狀目錄，執行下列動作之一：
  - 若要從媒體櫃的所有磁碟機中退出媒體，請選取媒體櫃。
  - 若要從單一磁碟機中退出媒體，請選取該個別磁碟機。
3. 若要退出媒體，請執行下列動作之一：
  - 在媒體櫃或磁碟機上按一下滑鼠右鍵，並從快顯功能表中選取 [退出]。
  - 按一下 [退出] 工具列按鈕。
4. 請按一下 [確定] 確認。  
CA ARCserve Backup 會退出媒體。

## 線上與離線磁碟機

您可以從 [裝置管理員] 將媒體櫃磁碟機的狀態設為離線或上線，方法是在該磁碟機上按一下滑鼠右鍵，並根據磁碟機目前的狀態選取 [離線] 或 [上線]。

此功能適用於將媒體櫃中的損壞磁碟機標示為離線，並可防止 CA ARCserve Backup 使用該磁碟機，直到磁碟機修復並處於線上狀態為止。

**附註：**如果在您想要標示為線上或離線的磁碟機內有媒體，那麼在將磁碟機標示為離線之前，請退出該媒體。CA ARCserve Backup 無法存取離線磁碟機內的媒體。

### 將磁碟機設為線上與離線

1. 開啓 [裝置管理員]，然後根據您想使其狀態成為線上或離線的磁碟機所在之媒體櫃，瀏覽至與該媒體櫃連線的伺服器。
2. 展開媒體櫃，以滑鼠右鍵按一下磁碟機，然後從快顯功能表中選取 [線上] 或 [離線]。

磁碟機狀態會變更為離線或線上。

**附註：**處於離線狀態的磁碟機會以停用模式顯示。

## 重建媒體

CA ARCserve Backup 可讓您在 RAID 層級 5 環境中，重建包含備份資料、但已遺失或無法使用的磁帶。由於「RAID 層級 5」(有同位檢查的等量分割組合)的架構，您無法重建多個遺失或受損的磁帶。

### 重建 RAID 磁帶機

1. 使用「CA ARCserve Backup 裝置管理員」的 [退出] 選項，退出不完整的 RAID 集 (反白 RAID 時選擇 [退出]，可退出 RAID 中的所有磁帶)。
2. 插入使用者想要用來取代磁帶機中遺漏的磁帶。
3. 從 [裝置管理員] 中，選擇 [清除]。  
CA ARCserve Backup 會清除磁帶。
4. 在其他磁帶機中插入不完整的 RAID 集，並按一下 [重建] 工具列按鈕。  
CA ARCserve Backup 會重建媒體。

### 重建 RAID 磁帶櫃

1. 如果媒體櫃中沒有空白磁帶，請匯入磁帶或清除媒體櫃中尚未使用的磁帶。
2. 選擇您想要重建的 RAID 集，然後按一下 [重建] 工具列按鈕。  
CA ARCserve Backup 會重建媒體。

## 掃描裝置

使用 [掃描裝置] 選項來列舉直接連接到 CA ARCserve Backup 伺服器的 USB 儲存裝置。

**附註：**此選項只適用於 USB 儲存裝置。

### 如果要使用 [掃描裝置] 選項來掃描 USB 儲存裝置

1. 開啓 [裝置管理員]。
2. 將 USB 儲存裝置連接到 CA ARCserve Backup 伺服器。
3. 在裝置樹狀目錄中選取 USB 控制器圖示，再按一下 [掃描裝置] 工具列按鈕。

CA ARCserve Backup 就會偵測並列舉 [裝置管理員] 裝置樹狀目錄中的裝置。

**重要！** 如果 USB 儲存裝置的驅動程式與 [隨插即用] (PnP) 不相容，則 CA ARCserve Backup 就可能無法偵測及列舉儲存裝置。若要解決此問題，必須停止並重新啓動「磁帶引擎」以配置 USB 儲存裝置。

### 如果要停止再重新啓動 [磁帶引擎] 以便掃描 USB 儲存裝置

1. 執行下列步驟以停止磁帶引擎：
  - a. 從 [快速啓動] 功能表中選取 [伺服器管理]。  
[伺服器管理管理員] 隨即開啓。
  - b. 從伺服器樹狀目錄中，尋找及選取主要伺服器。

CA ARCserve Backup 服務會出現在視窗的右邊。

名稱	狀態	開啓時間 (天:時:分)	說明
CA ARCserve Communication Foundation	已啓動	0 : 03 : 48	提供 CA ARCserve Backup 儀表板所使用...
CA ARCserve Database Engine (ODBC)	已啓動	0 : 03 : 48	請提供用於 ARCserve Backup 產品的資料...
CA ARCserve Discovery Service	已啓動	0 : 03 : 48	啓用網絡上使用 TCP/IP、MailSlots 及 Broa...
CA ARCserve Domain Server	已啓動	0 : 03 : 48	提供 ARCserve Backup 產品的網域管理與...
CA ARCserve Job Engine	已啓動	0 : 03 : 48	維護與執行 ARCserve 工作佇列中的工作...
CA ARCserve Management Service	已啓動	0 : 03 : 48	對指令行公用程式提供遠端服務。
CA ARCserve Message Engine	已啓動	0 : 03 : 48	允許從遠端管理其他 ARCserve 伺服器。
CA ARCserve Service Controller	已啓動	0 : 03 : 48	啓用 ARCserve Backup 服務的遠端啓動/停...
CA ARCserve Tape Engine	已啓動	0 : 03 : 48	管理 ARCserve Backup 產品之備份裝置的...

- c. 以滑鼠右鍵按一下 [CA ARCserve 磁帶引擎]，在快顯功能表上選取 [停止]。

此時會停止磁帶引擎。

**附註：** 請勿關閉 [伺服器管理管理員]。

2. 將 USB 儲存裝置直接連接到 CA ARCserve Backup 伺服器。

3. 執行下列步驟以重新啓動磁帶引擎：
  - a. 從伺服器樹狀目錄中，尋找及選取主要伺服器。  
CA ARCserve Backup 服務會出現在視窗的右邊。
  - b. 以滑鼠右鍵按一下 [CA ARCserve 磁帶引擎]，在快顯功能表上選取 [啓動]。  
此時會啓動磁帶引擎。  
在磁帶引擎啓動後，CA ARCserve Backup 就會偵測並列舉 [裝置管理員] 裝置樹狀目錄中的裝置。

**更多資訊：**

[設定 USB 儲存裝置](#) (位於 p. 431)

## 排程裝置管理工作

在裝置管理下，您可以提交排程的「格式化」或「清除」工作。在 [格式化] 或 [清除] 對話方塊中，選擇 [立即執行] 以立即執行和提交裝置指令，或選擇 [排程] 將裝置指令工作提交到 CA ARCserve Backup 佇列，並在稍後執行。指定要執行裝置指令的日期和時間。

如需有關 [立即執行] 選項的詳細資訊，請參考〈工作佇列索引標籤〉一節。

**更多資訊：**

[使用工作佇列索引標籤管理工作的方法](#) (位於 p. 325)

## 媒體櫃的裝置管理功能

您可以使用「裝置管理員」執行下列媒體櫃管理任務：

- [清查插槽範圍](#) (位於 p. 412)。
- [裝載與卸載片匣](#) (位於 p. 414)。
- [匯入與匯出媒體](#) (位於 p. 415)。
- [清潔媒體](#) (位於 p. 418)。
- [離線與線上抽換式磁碟機](#) (位於 p. 422)。
- [配置媒體櫃裝置群組](#) (位於 p. 426)。

## CA ARCserve Backup 以條碼或序號標示媒體的方式

標示媒體可讓媒體櫃迅速辨識及區別不同的媒體。條碼辨識是媒體櫃特有的功能。每個媒體在出廠時都有製造商的條碼標籤，貼在媒體卡匣的外緣。這個標籤有預先定義的字母和數字序號，作為格式化媒體時的媒體序號。

如果您選取媒體集區名稱，而該媒體有條碼序號，那麼保留該序號，略過媒體集區範圍。

**附註：**若媒體上沒有序號或條碼，CA ARCserve Backup 會在 [裝置管理員] 中的媒體說明上顯示 N/A (無法使用)。

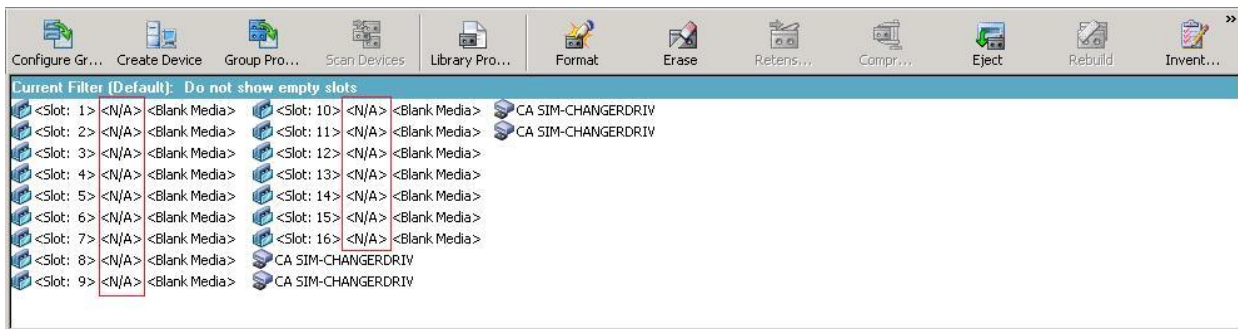

## 選擇到期日的方法

到期日會追蹤媒體應該服務的時間長度。媒體的壽命一般以傳送次數為準。傳送的定義是指儲存磁碟機磁頭通過媒體上的指定點。例如，不加驗證的備份傳送一次，而加上驗證的備份則傳送兩次。

磁帶製造商依 500 到 1500 次的傳送次數分等磁帶的使用壽命。但並不表示磁帶在達到最高傳送次數以後，就不能再使用，只是此時磁帶比較容易出錯。

您應該根據計劃使用磁帶的方式來選擇到期日。如果您計劃經常使用磁帶 (例如一週數次)，那麼您應該將到期日設定為自格式化日期起的一年，或更早。另一方面，如果您計劃一個月只使用一兩次磁帶，那麼您可以將到期日設定為目前日期後的兩年或三年。



當媒體到達其到期日時，CA ARCserve Backup 會通知您不可以覆寫至到期的媒體。若要解決此狀況，您可以透過下列方式指定將備份資料附加至到期的媒體中：

1. 開啓 [備份管理員]，然後按一下工具列上的 [選項]。  
即開啓 [全域選項] 對話方塊。

2. 選取 [備份媒體] 索引標籤。

在 [首次備份媒體] 區段中按一下 [附加]，再按一下 [確定]，然後重新提交工作。

## 已到期的媒體如何出現在備份管理員與裝置管理員中

CA ARCserve Backup 可偵測已到期的媒體。

下列畫面顯示 [備份管理員] 的 [目標] 索引標籤中如何顯示過期的媒體。

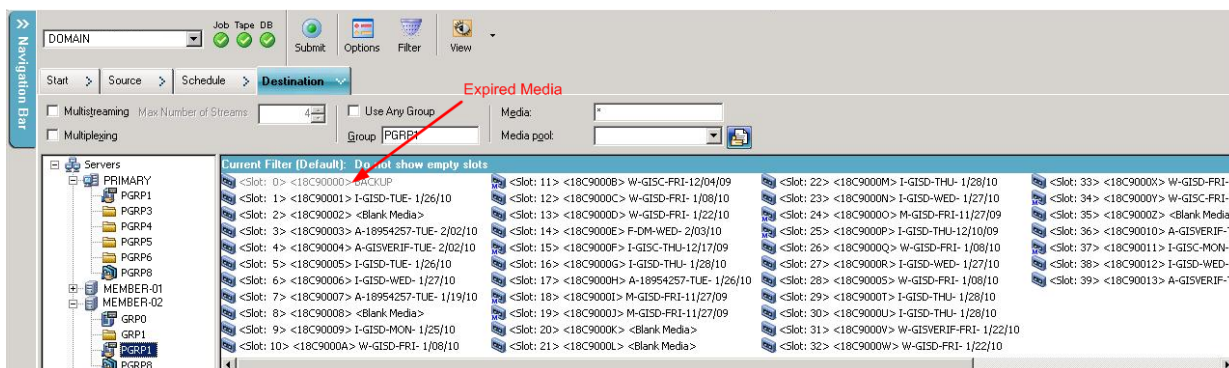

下列畫面顯示 [裝置管理員] 中如何顯示過期的媒體。



## 新媒體的到期日

CA ARCserve Backup 使用下列指導方針來格式化媒體：

- 如果您將新的空白媒體格式化，那麼預設的到期日將是三年後的今天。
- 如果您重新將媒體格式化，那麼顯示的到期日會是媒體第一次格式化時，您所指定的日期。

## CA ARCserve Backup 記錄到期的媒體的方法

CA ARCserve Backup 會記錄「活動日誌」中與已到期或即將於幾天之後到期的媒體相關的訊息。

- 當備份工作將備份資料附加到到期的媒體時，會顯示出下列警告訊息：  
此工作會附加到到期的媒體。（媒體=media\_name[序號:serial\_number]，ID=media\_id，序列=sequence\_number）
- 當備份工作選擇媒體來覆寫或附加備份資料時，它會檢查媒體到期的警示期間，並顯示下列訊息：

此工作正在使用將於 <天數> 之後到期的媒體（媒體=media\_name[序號:serial\_number]，ID=media\_id，序列=sequence\_number）。

其中 <天數> 代表特定的天數 (例如 3、5)，Media\_name 代表媒體的名稱 (例如 tape1)，Media\_id 代表媒體 ID (例如 3d3c)，Sequence\_number 代表順序編號。

**附註：**此作業適用於第一個磁帶及擴展磁帶。

- 依預設，媒體到期的警示期間為 30 天。您可以新增 DWORD **AlertPeriodForTapeExpiration** 至下列登錄機碼來變更此項，藉以設定警示期間 (天數)：

```
\\HKEY_LOCAL_MACHINE\ComputerAssociates\CA ARCserve  
Backup\Base\Task\Backup\AlertPeriodForTapeExpiration
```

**附註：**此方法僅適用於磁帶媒體，您不可以覆寫至到期的媒體。

## 清查插槽

清查插槽選項會檢查媒體櫃插槽，並讀取媒體標頭。接著，將媒體標頭與所在插槽 (稱為主插槽) 建立關聯。磁帶引擎可以使用這種方法追蹤對媒體櫃內的媒體所作的變更。例如，從片匣加入或移除媒體，或移至另一個插槽。



使用 [清查插槽] 選項清查媒體時，請注意下列事項：

- 您在媒體櫃中載入至儲存磁碟機各個媒體，都必須有唯一的條碼序號。
- 您應該只在磁帶引擎執行中時新增或移除媒體，這樣您可以立即清查插槽。
- 針對使用舊版 ARCserve 建立的媒體，此版本會自動使用先前清查、並用於舊版 ARCserve 中之媒體集區的媒體所使用的同一指定名稱，建立新的媒體集區。

### 清查插槽

1. 在插槽上按一下滑鼠右鍵，然後從快顯功能表中選取 [庫存/離線插槽]。  
[清查/離線插槽] 對話方塊會隨即開啓。

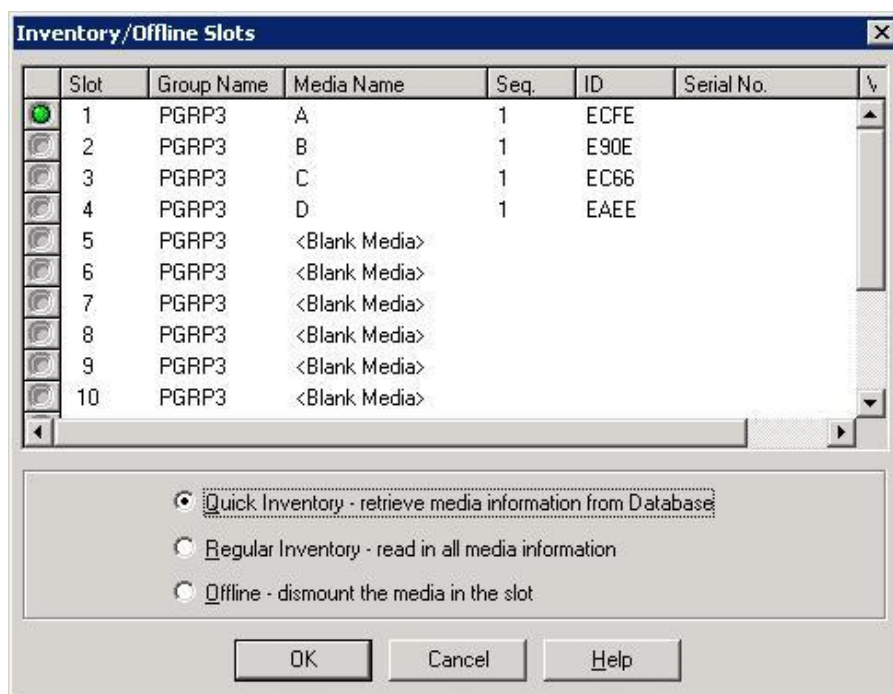

2. 選取要清查的插槽。按 Shift 鍵選取多個連續性媒體。請按 Ctrl 鍵選取多個非連續性媒體。選取媒體旁的燈號圖示變為綠色。

**附註：** 您也可以按住並拖曳燈號圖示，以選取多個連續的媒體。

3. 選擇一種清查方式：
  - **快速清查** -- 如果媒體櫃支援條碼且已啓用條碼選項，磁帶引擎會比對條碼與媒體序號。若您使用條碼選項，則只能使用此方式。
  - **一般清查** -- 「磁帶引擎」會讀取媒體中的所有媒體資訊。  
**附註：**這種方式也稱爲「手動清查」。
  - **離線** -- 卸載選取的插槽。
4. 按一下 [確定]。  
CA ARCserve Backup 會清查插槽。

## 裝載與卸載片匣

使用此選項可從媒體櫃裝載 (載入) 或卸載 (移除) 片匣。裝載片匣會啓動清查片匣中插槽。卸載片匣會將所有媒體傳回至其主插槽，並準備片匣以供移除。此程序花費的時間，會隨片匣中裝載或卸載的媒體數量而異。此外，裝載及卸載片匣所需時間亦因廠商而不同。

此選項會檢查媒體櫃插槽，並讀取媒體標頭。接著，建立媒體標頭與所在插槽 (即其主插槽) 的關聯性。如此可讓磁帶引擎追蹤媒體櫃中媒體的所有變更 (在片匣中新增或移除媒體，或將媒體移到不同的插槽)。

如果您要使用條碼，載入媒體櫃儲存裝置的每個媒體都必須有唯一的序列條碼編號。若購置的兩部媒體序號相同，則其中一部必須用於不同的備份工作階段。

您應該只在「磁帶引擎」伺服器執行時新增或移除媒體，如此即可立即清查插槽。

## 裝載及卸載片匣

1. 按一下 [裝載] 工具列按鈕。

[裝載/卸載片匣] 對話方塊會隨即開啓。



2. 在 [片匣] 下拉式清單中，選取您要裝載或卸載的片匣。  
視您想要執行的作業而定，請按一下下列其中一個按鈕：

- 裝載
- 卸載

CA ARCserve Backup 會裝載或卸載片匣。

## 匯入和匯出媒體

CA ARCserve Backup 可以讓您從媒體或 CA ARCserve Backup 資料庫匯入媒體及擷取媒體資訊。您也可以從媒體櫃插槽匯入或匯出多個媒體。

如果媒體櫃有郵件插槽，CA ARCserve Backup 可讓您將磁帶移入和移出媒體櫃。您可以：

- 將一或多個媒體從郵件插槽匯入到媒體櫃插槽中。
- 將一或多個媒體從媒體櫃插槽匯出到郵件插槽中。

在匯入媒體時，您可選擇下列任一方式：

- **快速匯入** -- CA ARCserve Backup 會匯入媒體並嘗試使用媒體條碼資訊，從 CA ARCserve Backup 資料庫擷取對應的資訊。

**附註：** 只有在使用條碼選項時，才能使用這種方式。

- **一般匯入** -- 從它自己的媒體中讀取所有媒體資訊。

### 將媒體匯入媒體櫃中

1. 開啟「裝置管理員」並瀏覽至您想要配置的媒體櫃。  
在 [裝置管理] 樹狀目錄中，選取媒體櫃。
2. 在工具列上按一下 [匯入/匯出]。  
[匯入/匯出] 對話方塊會隨即開啓。

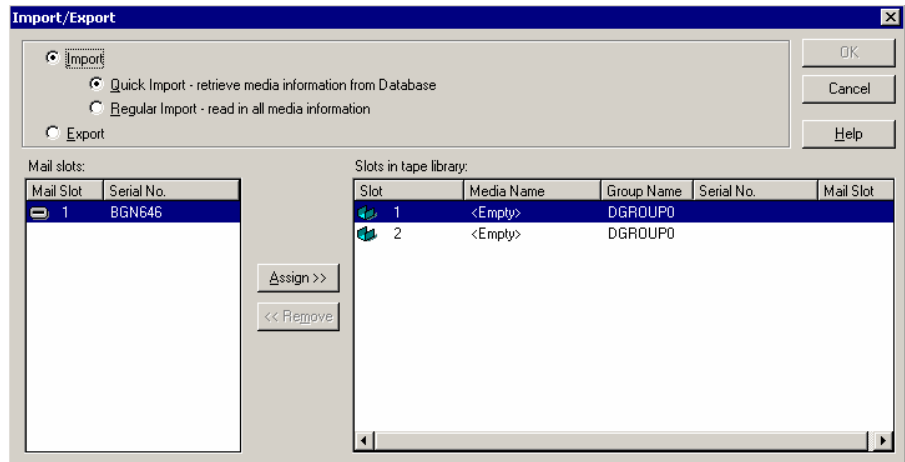

3. 選擇匯入，以檢視媒體櫃中可用的空白插槽。

**附註：**如果媒體櫃有條碼讀取裝置，[序號] 欄位就會顯示磁帶的條碼。您可以使用 [序號] 欄位找出位於特定郵件插槽的磁帶。

選取其中包含所要媒體的郵件插槽，指定至媒體櫃。

選取您要匯入媒體的空白插槽，然後按一下 [指定]。

CA ARCserve Backup 會將媒體匯入到媒體櫃。

**附註：**最理想的方式是將清潔磁帶匯入已指定為清潔插槽的插槽中，或將條碼設為清潔磁帶前置碼。您可以從 [裝置管理員] 的 [媒體櫃內容] 中執行這個動作。若您匯入至不同的插槽，將會接收到媒體無法辨識的錯誤。

4. 針對您想要匯入的每個媒體重複上一個步驟。
5. 請選擇匯入方式並按一下 [確定]。  
媒體會匯入媒體櫃中。

### 從媒體櫃匯出媒體

1. 開啟「裝置管理員」並瀏覽至您想要配置的媒體櫃。
2. 在 [裝置管理] 樹狀目錄中，選取媒體櫃。

- 按一下工具列上的 [匯入/匯出]。  
[匯入/匯出] 對話方塊會隨即開啓。

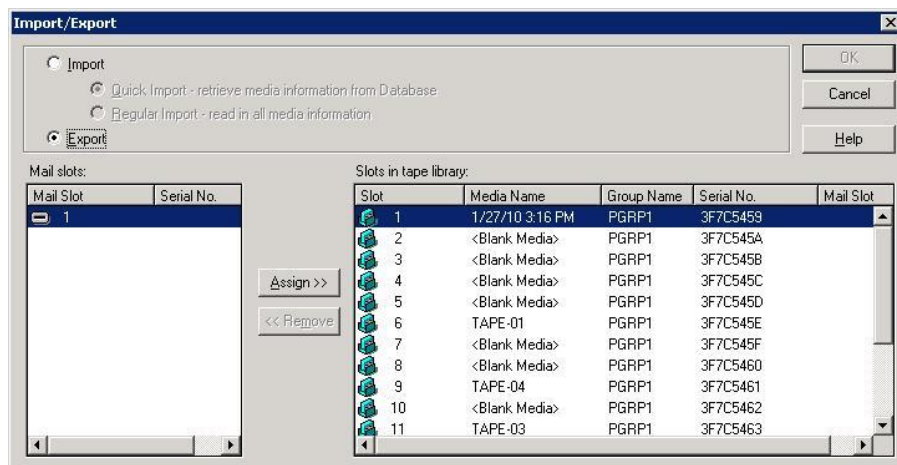

- 選取 [匯出] 選項，檢視媒體櫃中所有已使用的插槽。  
反白您想要匯出的媒體。  
選取要匯出到的郵件插槽，並按一下 [指定]。  
CA ARCserve Backup 會從媒體櫃匯出媒體。
- 針對您想要匯出的每個媒體重複上一個步驟。
- 按一下 [確定]。  
媒體會從媒體櫃中匯出。

## 清潔媒體

使用此選項可清潔媒體櫃中任何媒體磁碟機的磁頭。

**附註：**若要使用此選項，您必須在媒體櫃中至少配置一個清潔磁帶。

### 清潔媒體 (磁頭)

1. 按一下 [清潔] 工具列按鈕。  
即開啓 [清潔磁頭] 對話方塊。

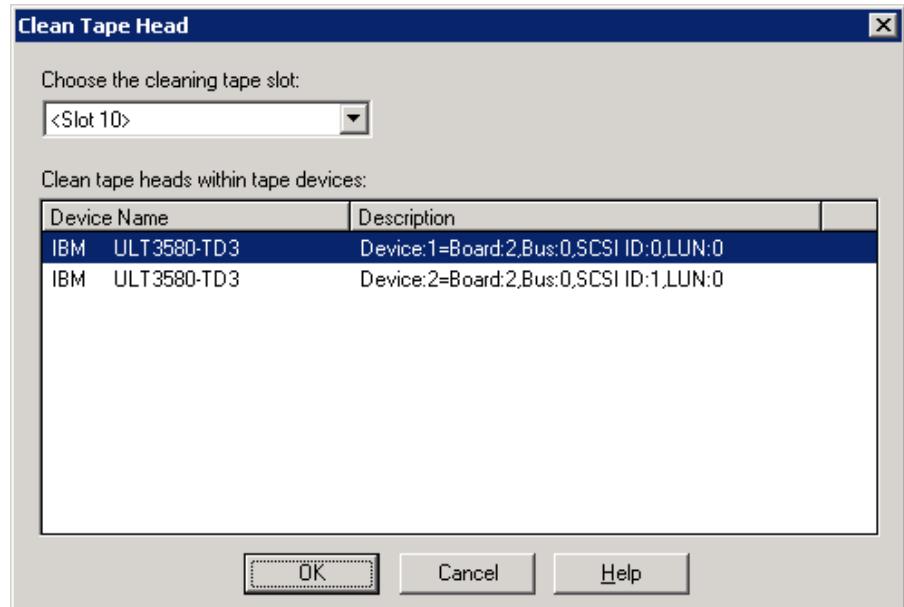

**附註：** 離線磁碟機不會出現在 [裝置名稱] 與 [說明] 清單中。

2. 從 [選擇清潔磁帶插槽] 下拉式清單中選取您想要使用的清潔插槽。  
從 [清潔磁帶裝置內的磁頭] 清單中選取您想要清潔磁頭的磁碟機。  
按一下 [確定]。

CA ARCserve Backup 會清潔磁頭。

**更多資訊：**

[配置媒體櫃](#) (位於 p. 378)

## 配置清潔插槽的方法

本節說明您可如何配置多個清潔插槽。

如果您的媒體櫃支援 CA ARCserve Backup，您可以使用 CA ARCserve Backup 來指定多個清潔插槽。您可以根據下列項目指定插槽：

- **插槽號碼** -- 此選項可以讓您指定特定插槽作為清潔插槽。您可以指定一或多個清潔插槽，而且它們的順序不需要是連續的。
- **條碼前置碼** -- 此選項可讓您根據條碼前置碼指定插槽。

**範例 1：**如果您清潔的磁帶條碼編號是 CLN123，則可將「CLN\*」指定為條碼前置碼。

**範例 2：**如果您在使用多個清潔磁帶，且其條碼以 ABC 開頭，請指定「ABC\*」作為條碼前置碼。

**更多資訊：**

[根據插槽號碼新增清潔插槽](#) (位於 p. 419)

[根據插槽號碼移除清潔插槽](#) (位於 p. 420)

[根據條碼前置碼配置清潔插槽](#) (位於 p. 421)

### 根據插槽號碼新增清潔插槽

CA ARCserve Backup 可讓您根據插槽編號新增清潔插槽。

#### 根據插槽號碼新增清潔插槽

1. 開啟「裝置管理員」並瀏覽至您想要配置的媒體櫃。
2. 以滑鼠右鍵按一下媒體櫃，並從快顯功能表中選取 [媒體櫃內容]。  
即開啓 [媒體櫃內容] 對話方塊。

3. 選取 [清潔] 索引標籤。

清潔選項會顯示出來。

4. 選取 [依插槽清潔] 選項。

從 [可用插槽] 清單中選取您想要指定為清潔插槽的插槽，並按一下 [新增] 按鈕。

可用插槽已新增到 [清潔插槽] 清單中。

5. 重複上一個步驟以新增更多清潔插槽。
6. 按一下 [確定]。

您已經根據插槽號碼成功新增清潔插槽。

**更多資訊：**

[配置清潔插槽的方法](#) (位於 p. 419)

### 根據插槽號碼移除清潔插槽

CA ARCserve Backup 可讓您根據插槽編號移除清潔插槽。

#### 根據插槽號碼移除清潔插槽

1. 開啓「裝置管理員」並瀏覽至您想要配置的媒體櫃。
2. 以滑鼠右鍵按一下媒體櫃，並從快顯功能表中選取 [媒體櫃內容]。  
即開啓 [媒體櫃內容] 對話方塊。
3. 選取 [清潔] 索引標籤。  
清潔選項會顯示出來。
4. 選取 [依插槽清潔] 選項。  
從 [可用插槽] 清單中選取您想要移除的插槽。  
按一下 [移除] 按鈕以不將插槽作為清潔插槽使用。  
可用插槽已從 [清潔插槽] 清單中移除。
5. 重複上一個步驟以配置更多清潔插槽。
6. 按一下 [確定]。  
清潔插槽會根據其插槽編號而移除。

**更多資訊：**

[配置清潔插槽的方法](#) (位於 p. 419)



## 根據條碼前置碼配置清潔插槽

[依條碼進行清潔] 功能可以讓您使用前置碼與萬用字元，根據特定條碼或條碼範圍指定媒體櫃的清潔插槽。

### 根據條碼前置碼配置清潔插槽

1. 開啟「裝置管理員」並瀏覽至您想要配置的媒體櫃。
2. 以滑鼠右鍵按一下媒體櫃，並從快顯功能表中選取 [媒體櫃內容]。  
即開啓 [媒體櫃內容] 對話方塊。
3. 選取 [清潔] 索引標籤。  
清潔選項會顯示出來。
4. 選取 [依條碼清潔] 選項。  
將條碼前置碼指定到 [清潔條碼前置碼] 欄位。

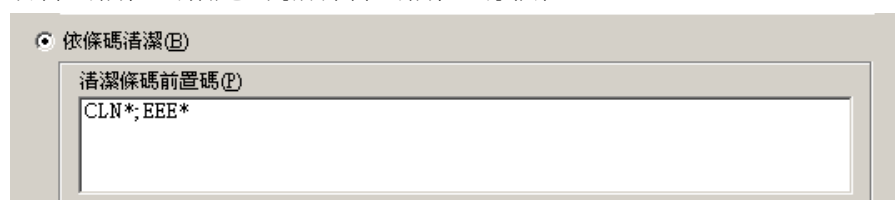

**附註：**星號為萬用字元。

按一下 [確定]。

清潔插槽會根據其條碼前置碼進行設定。

### 範例：清潔條碼前置碼

清潔磁帶上的條碼為 CLN123。在 [清潔條碼前置碼] 欄位中指定 CLN123。

媒體櫃中有數個清潔磁帶。清潔磁帶的條碼前置碼是 ABC。在 [清潔條碼前置碼] 欄位中指定 ABC\*。

媒體櫃中有數個清潔磁帶。清潔磁帶的條碼前置碼是 ABC、CLN1 與 MX。在 [清潔條碼前置碼] 欄位中指定 ABC\* ; CLN1\* ; MX\*。

**更多資訊：**

[配置清潔插槽的方法](#) (位於 p. 419)

## 離線與線上抽換式磁碟機

CA ARCserve Backup 會自動偵測透過「通用序列匯流排」(USB) 或「序列進階計數連接」(SATA) 連接到 CA ARCserve Backup 主要或成員伺服器上的抽換式磁碟機。在您可以將資料備份到抽換式磁碟機之前，您必須執行只執行一次的配置，然後使抽換式裝置上線。

當您執行只執行一次的配置之後，您可以從「裝置管理員」中在磁碟機上按一下滑鼠右鍵並從快顯功能表中選取線上或離線 (根據目前的磁碟機狀態) 來將抽換式磁碟機指定為線上或離線。

**附註：** 如果在您想要標示為線上或離線的磁碟機內有媒體，那麼在將磁碟機標示為離線之前，請退出該媒體。CA ARCserve Backup 無法存取離線狀態的磁碟機內的媒體。

CA ARCserve Backup 會自動偵測及配置透過 USB 或 SATA 連接到 CA ARCserve Backup 主要或成員伺服器的抽換式磁碟機。在您可以將資料備份到抽換式磁碟機之前，您必須配置抽換式磁碟機，然後使抽換式磁碟機上線。

### 將抽換式磁碟機指定為線上

1. 確定抽換式磁碟機已經連接到 CA ARCserve Backup 網域主要系統或成員伺服器。

2. 開啓 [裝置管理員] 視窗並展開 [伺服器] 物件。

瀏覽並選取連接抽換式磁碟機的伺服器。

CA ARCserve Backup 會為您提供連接到選取伺服器的裝置清單。

3. 從連接到伺服器的裝置清單中，選取您要設定為線上的抽換式磁碟機，並在該項目上按一下滑鼠右鍵。

從快顯功能表中選取 [線上]。

CA ARCserve Backup 會提示您確認是否要配置裝置。

**附註：** 此訊息只會在您第一次使抽換式磁碟機上線時顯示。

4. 按一下 [確定]。

CA ARCserve Backup 會提示您確認是否要使裝置上線。

5. 按一下 [確定]。

現在已經配置好了抽換式磁碟機，且已處於線上狀態之下。

當您要對裝置執行維護、修復或從 CA ARCserve Backup 環境中卸除的工作時，請使用 **[離線抽換式磁碟機]** 選項。例如：

- 您不想使用抽換式磁碟機一段時間，且您不想要覆寫磁碟機中的媒體。
- 您要從 CA ARCserve Backup 伺服器上卸除抽換式磁碟機，使您能夠用相同的抽換式磁碟機取代它，或將它完全從 CA ARCserve Backup 環境中移除。

**重要！** 當抽換式磁碟機離線時，與抽換式磁碟機相關的工作可能會失敗。

### 將抽換式磁碟機指定為離線

1. 開啓 [裝置管理員] 視窗，並展開 [伺服器] 物件。

瀏覽並選取連接抽換式磁碟機的伺服器。

CA ARCserve Backup 會為您提供連接到選取伺服器的裝置清單。

2. 從連接到伺服器的裝置清單中，選取您要設定為離線的抽換式磁碟機，並在該項目上按一下滑鼠右鍵。

從快顯功能表上，選取 **[離線]**。

CA ARCserve Backup 會提示您確認是否要將抽換式磁碟機設定為離線。

3. 按一下 [確定]。

抽換式磁碟機現在在 [裝置管理員] 視窗中為離線狀態。

**附註：** 當您將抽換式磁碟機標記為離線時，[裝置管理員] 視窗中會顯示 **<離線>**。



## 裝置取代的工作方式

可能會出現需要您維修或取代直接連接至 CA ARCserve Backup 伺服器的裝置的情況 (例如，單一磁碟機櫃、磁帶機、CDROM 等)。

當您取代裝置時，CA ARCserve Backup 會展示下列行爲：

- 當您以與原始裝置不同的裝置取代裝置並啓動「磁帶引擎」之後，CA ARCserve Backup 會假設裝置是新裝置，並針對裝置建立新的裝置群組。由於取代裝置與原始裝置群組無關，與原始裝置群組相關的工作會失敗。若要解決失敗的工作，您必須重新配置與原始裝置群組相關的工作，然後重新提交工作。
- 當您用與原始裝置相同的裝置來取代裝置，並啓動「磁帶引擎」之後，CA ARCserve Backup 會將裝置指定至原來指定原始裝置的所在裝置群組。

這樣的操作方式可以確保與原始裝置群組相關的工作不會失敗。

### 限制：

- 取代裝置必須是來自與原始裝置相同的製造商的产品。
- 取代裝置的類型必須與原始裝置的裝置類型相同 (例如單一磁碟機櫃、磁帶機等)。
- 取代裝置必須連接與原始裝置相同的介面卡與通道。
- 不可以將原始裝置指定給 RAID 裝置群組。
- 連接原始裝置的 CA ARCserve Backup 伺服器不可以是 SAN 網域的成員。

## 配置 VTL 做爲 CA ARCserve Backup VTL

虛擬磁帶櫃 (Virtual tape libraries, VTL) 是磁碟式裝置，是設計用來像實體磁帶櫃一樣運作。若要允許 CA ARCserve Backup 備份資料到這些 VTL 裝置上，您必須將其配置爲 CA ARCserve Backup VTL。

**重要！** 您不應將標準實體媒體櫃配置爲 CA ARCserve Backup VTL。媒體櫃配置成 VTL 時，其備份與資料移轉效能可能會受到負面影響。

## 先決條件任務

將裝置配置為 VTL 之前，請確認您已完成下列先決條件工作：

- 確保 [磁帶櫃選購程式] 已獲得授權。
- 確保已使用 [裝置配置] 正確配置 VTL。
- CA ARCserve Backup 偵測 VTL。

## 若要配置 VTL 為 CA ARCserve Backup VTL

1. 在「首頁」上「瀏覽列」中的 [管理] 功能表中，選取 [裝置]。  
此時會開啓 [裝置管理員] 視窗。
2. 從 [伺服器] 樹狀目錄中找到 VTL。  
以右鍵按一下 VTL，並從快顯功能表中選擇 [媒體櫃屬性]。  
即開啓 [媒體櫃內容] 對話方塊。
3. 選取 [一般] 索引標籤。

在 VTL (虛擬磁帶櫃) 部份，確認已勾選 [媒體櫃為 VTL] 核取方塊，並按一下 [確定]。當您選取此選項時，CA ARCserve Backup 會略過指定的媒體到期日。

媒體櫃在 [備份管理員] 的 [目標] 索引標籤中會識別為 VTL。

The screenshot shows the Device Management console with the following details:

**Current Filter (Default): Do not show empty slots**

<Slot: 1> <3F7C5459> 1/27/10 3:16 PM	<Slot: 7> <3F7C545F> <Blank Media>	<Slot: 13> <3F7C5465> <Blank Media>
<Slot: 2> <3F7C545A> <Blank Media>	<Slot: 8> <3F7C5460> <Blank Media>	<Slot: 14> <3F7C5466> <Blank Media>
<Slot: 3> <3F7C545B> <Blank Media>	<Slot: 9> <3F7C5461> TAPE-04	<Slot: 15> <3F7C5467> <Blank Media>
<Slot: 4> <3F7C545C> <Blank Media>	<Slot: 10> <3F7C5462> <Blank Media>	<Slot: 16> <3F7C5468> <Blank Media>
<Slot: 5> <3F7C545D> <Blank Media>	<Slot: 11> <3F7C5463> TAPE-03	
<Slot: 6> <3F7C545E> TAPE-01	<Slot: 12> <3F7C5464> TAPE-02	

**PGRP1**

Configure Groups...  
Create Disk-based Devices...  
Set Disk-based Device Group Properties...  
Refresh

Group Information	
Group Name	PGRP1
Group Type	VTL Library Group

Device Information	
Library	HP MSL G3 Series
Drive1	HP Ultrium 2-SCSI
Drive2	HP Ultrium 2-SCSI

**附註：**若您不希望將媒體櫃識別為 VTL，請重複上述步驟，並取消勾選 [媒體櫃為 VTL] 核取方塊。

## 移動媒體

當您將媒體插入片匣插槽，或從插槽移除媒體時，您必須清查此插槽或重新裝載片匣。

**重要！** 如果您是以手動方式將媒體插入媒體櫃中，請一定要將媒體插入插槽中，絕不能將媒體插入媒體櫃磁碟機中。

## 使用裝置管理員配置裝置群組

CA ARCserve Backup 可讓您將媒體櫃中的插槽分成不同的群組。將插槽分組可讓您同時執行數種類型的工作。此外，如果群組中有數個插槽，您可以讓媒體櫃擴展到群組中的媒體。

預設狀況下，初次啓動磁帶引擎時，與電腦連接的每個媒體櫃內所有的插槽都會自動指定至該群組中。

啓動 CA ARCserve Backup 後，您可以使用 [裝置管理員]：

- [建立新群組](#) (位於 p. 427)。
- [指定插槽至群組](#) (位於 p. 428)。
- [從群組移除插槽](#) (位於 p. 429)。
- [刪除群組](#) (位於 p. 430)。
- [重新命名群組](#) (位於 p. 430)。

### 範例：使用裝置管理員配置媒體櫃

例如，如果電腦上連接了兩個媒體櫃，您就有兩個群組：第一個媒體櫃中的所有插槽會指定至 **GROUP0**，而第二個媒體櫃中的所有插槽則指定至 **GROUP1**。您可以保留這兩個群組名稱，也可以重新建立群組並重新命名。由於媒體櫃中各插槽都視為虛擬儲存磁碟機，各插槽都可以指定至各自的群組。

## 建立新的媒體櫃群組

若要建立新的媒體櫃群組，您必須先開啓 [裝置群組配置] 對話方塊。以下爲您可用以開啓 [裝置群組配置] 對話方塊的方式。

- 從 [裝置管理員]，按一下 [裝置] 功能表然後按一下 [管理裝置群組]。
- 從 [裝置管理員] 視窗或 [備份管理員] 視窗的 [分段位置] 索引標籤，按一下位在裝置內容預覽窗格中的 [管理配置群組] 選項。



**附註：**若要使用精靈式的應用程式存取 [裝置群組配置]，請從任何管理員視窗按一下 [裝置] 功能表，然後選取 [裝置群組配置]。

### 若要建立新的媒體櫃群組

1. 從 [裝置管理員]，按一下 [裝置] 功能表然後按一下 [管理裝置群組]。

開啓 [裝置群組配置] 對話方塊。此處列出現有群組以及指定至各群組的插槽。如果已保留其中一個插槽供清潔媒體使用，那麼此插槽無法指定至群組，也不會顯示在此對話方塊中。

2. 按一下 [新增]。

開啓 [新增群組] 對話方塊。

3. 輸入媒體櫃群組的名稱，並按一下 [確定]。

在 [群組] 欄位中顯示新的媒體櫃群組。您現在可以開始指定插槽至此群組中。

## 將插槽指定到媒體櫃群組

CA ARCserve Backup 可讓您將特定插槽指派給媒體櫃群組。

### 將插槽指定到媒體櫃群組

1. 從「CA ARCserve Backup 管理員主控台」上的「瀏覽列」中的 [管理] 功能表中，選取 [裝置群組配置]。

即開啓 [歡迎使用裝置群組配置] 對話方塊。

2. 按 [下一步]。

即開啓 [登入頁面] 對話方塊。

3. 完成 [登入頁面] 對話方塊上的必要欄位，然後按一下 [下一步]。

即開啓 [選項] 對話方塊。

4. 選取您要配置的伺服器，按一下 [配置群組] 選項，然後按一下 [下一步]。

開啓 [裝置群組配置] 對話方塊。媒體櫃裝置及其對應插槽 (可供指派)，都會顯示在 [可用裝置] 清單中。

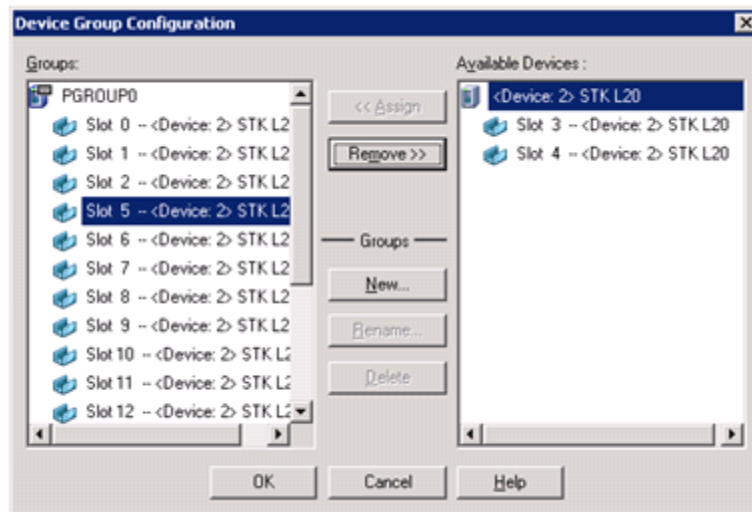

5. 從 [可用裝置] 清單中，選取想要指定給群組的插槽。一次只可選取一個可用的插槽，或可選取媒體櫃將它的所有可用插槽都指定給一個群組。

6. 從 [群組] 清單中，選取您要指定插槽的群組。

7. 按一下 [指定]。

CA ARCserve Backup 會從 [可用裝置] 清單中移除插槽，並將它放到 [群組] 清單中要指定它的群組下方。



8. 重複步驟 5 到 7，指定更多插槽至群組。

**附註：**如果沒有可用插槽，則可將它們從目前指定的群組中移除，讓其他群組可以使用它們。若要執行此作業，請從 [群組] 清單中，選取想要讓其他群組使用的插槽，並按一下 [移除]。現在其他群組即可以使用該插槽。現在可執行步驟 5 到 7，將該插槽指定到不同群組。

9. 按一下 [完成]，再按一下 [結束] 以結束 [裝置群組配置]。

這些插槽會指派給媒體櫃群組。

## 從媒體櫃群組移除插槽

CA ARCserve Backup 可讓您從媒體櫃群組中移除 (取消指派) 特定插槽。

### 從媒體櫃群組移除插槽

1. 從 [裝置管理員] 按一下 [裝置] 功能表，並選取 [配置群組]。  
開啓 [裝置群組配置] 對話方塊。
2. 反白顯示要移除的插槽。插槽列在 [群組] 清單中、所指定群組的名稱之下。
3. 按一下 [移除]。  
插槽即從 [群組] 清單中指定的群組內移除，並放入 [可用裝置] 清單中。
4. 重複步驟 2 到 3，從群組移除更多插槽。
5. 按一下 [確定]。  
這些插槽會從媒體櫃群組中移除。

## 刪除媒體櫃群組

如果您不再需要一個特定的媒體櫃群組，CA ARCserve Backup 可供您刪除媒體櫃群組。

### 若要刪除媒體櫃群組

1. 從 [裝置管理員] 視窗，按一下 [配置群組] (功能清單中) 或按一下 [群組] 工具列按鈕。

即開啓 [裝置群組配置] 對話方塊。

2. 選取要刪除的群組。
3. 按一下 [刪除]，再按 [確定] 加以確認。

該群組即從 [群組] 清單中移除。指定至群組的任何插槽都會放入 [可用裝置] 清單中。

## 重新命名媒體櫃群組

CA ARCserve Backup 可讓您為特定媒體櫃群組重新命名。

### 若要重新命名媒體櫃群組

1. 從 [裝置管理員] 視窗，按一下 [配置群組] (功能清單中) 或按一下 [群組] 工具列按鈕。

開啓 [裝置群組配置] 對話方塊。

2. 選取您要重新命名的群組並按一下 [重新命名]。  
開啓 [重新命名群組] 對話方塊。
3. 指定群組的新名稱，然後按一下 [確定]。  
在 [群組] 清單中會出現新的群組名稱。

## 通用序列匯流排 (USB) 儲存裝置

CA ARCserve Backup 可以偵測已連接到 CA ARCserve Backup 伺服器之下列類型的「通用序列匯流排」(USB) 儲存裝置：

- 磁帶機
- 媒體換帶機
- USB 卸除式磁碟

在您將 USB 儲存裝置連接到 CA ARCserve Backup 伺服器之後，便可使用它們來執行所有的備份與還原作業。

**附註：**如果您從 CA ARCserve Backup 伺服器中斷 USB 裝置的連線，且在中斷連線後未重新啟動「磁帶引擎」，您可以手動指派已中斷連線的裝置到新的群組。這些指定會在您重新將裝置連線到伺服器並重新啟動 [磁帶引擎] 後開始生效。如果您在中斷 USB 裝置與 CA ARCserve Backup 伺服器的連線後重新啟動「磁帶引擎」，您不能手動指定已中斷連線的裝置到新的群組。

## 設定 USB 儲存裝置

請使用 [掃描裝置] 選項，讓 CA ARCserve Backup 能偵測及列舉 USB 儲存裝置。您只要按一下 [裝置管理員] 工具列上的 [掃描裝置] 按鈕，便能啟動 [掃描裝置] 選項。

**重要！** 必須在 CA ARCserve Backup 伺服器上安裝 USB 儲存裝置的驅動程式，CA ARCserve Backup 才能偵測到裝置及與裝置通訊。

**附註：**如需配置 USB 儲存裝置的詳細資訊，請參閱「掃描裝置選項」。

**更多資訊：**

[掃描裝置](#) (位於 p. 407)

## 備份抽換式磁碟機的先決條件

您必須完成下列程序才能備份至抽換式磁碟機：

- 確定媒體已經格式化為 NTFS 或 FAT32 檔案系統。

**附註：**如果您需要格式化或重新格式化媒體，請參閱製造商說明文件中有關格式化的指導方針，或使用 Windows 應用程式來格式化媒體。

- 將抽換式磁碟機連接到 CA ARCserve Backup 網域主要系統或成員伺服器。
- 將抽換式磁碟機的狀態設定為線上。

## 格式化抽換式媒體

CA ARCserve Backup 偵測到磁碟機之後，您必須將抽換式儲存媒體格式化為 CA ARCserve Backup 儲存媒體。在 CA ARCserve Backup 圖形使用者介面中，抽換式媒體是表示成類似磁帶媒體的圖形。這不是一個錯誤。CA ARCserve Backup 會將抽換式媒體視同磁帶媒體來處理。

**附註：**許多製造商為您提供的都是預先格式化過的媒體，您需要手動格式化後才能使用它。如需如何格式化您使用的磁碟機的媒體的詳細資訊，請參閱製造商的說明文件。

### 格式化抽換式媒體

1. 開啓 [裝置管理員] 視窗並展開 [伺服器] 物件。
2. 瀏覽至連接抽換式磁碟機的伺服器。
3. 選取並在抽換式磁碟機上按一下滑鼠右鍵。
4. 從快顯功能表中選取 [格式化媒體]。

CA ARCserve Backup 會格式化媒體。

## 您如何配置抽換式裝置群組

您可以透過裝置管理功能來配置抽換式裝置群組。您可以使用此功能來執行下列任務：

- 建立或刪除新抽換式裝置群組。
- 重新命名抽換式裝置群組。
- 從裝置群組中指定或移除個別裝置。

**附註：**您不可以將抽換式磁碟機指定到媒體磁碟機群組中。您必須為抽換式裝置建立一個新的群組。

## 篩選媒體櫃

CA ARCserve Backup 可讓您使用篩選器配置「裝置管理員」，以只顯示所需的資訊，進而提升資料管理能力及應用程式效能。

### 篩選媒體櫃

1. 開啓 [裝置管理員] 視窗並從 [檢視] 功能表中選取 [喜好設定]。  
即開啓 [喜好設定] 對話方塊。

2. 選取 [媒體櫃篩選器] 索引標籤並根據您的需要指定適用的篩選器選項：
  - 在 [格式化]/[清除] 對話方塊中顯示防寫保護的媒體 -- 可讓您在所有 [格式化] 和 [清除] 對話方塊中檢視防寫保護媒體的相關資訊。
  - 以廠商 ID 與序號顯示裝置名稱 -- 可讓您檢視廠商 ID 和序號形式的裝置名稱。
  - 顯示空白插槽 -- 選取此選項即可在媒體櫃中檢視空白插槽。
  - 顯示插槽介於 -- 指定目前管理員中要顯示的插槽範圍。若要定義範圍，請輸入允許的最小及最大插槽數目。
  - 僅顯示空白媒體 -- 選取此選項即可在媒體櫃中檢視空白媒體。
  - 顯示媒體集區內的磁帶 -- 選取此選項即可檢視特定媒體集區內的磁帶。媒體集區可接受使用萬用字元 (「\*」和「?」)。
  - 顯示符合序號的磁帶 -- 選取此選項即可檢視符合特定序號的磁帶。序號可接受使用萬用字元 (「\*」和「?」)。

如果將篩選器套用至目前管理員，則第二個面板中的狀態列會顯示 FILTER 以表示此篩選器，檢視的右邊面板則會列出此篩選器細節。

**附註：**按一下 [清除] 可清除所有欄位中的資訊，並移除所有媒體櫃篩選器準則。

3. 另外，您也可以為媒體櫃篩選器輸入準則之後按一下 [儲存為預設值] 按鈕，來將篩選準則套用到所有 [裝置管理員] 檢視。
4. 按一下 [套用]。

篩選準則會套用於目前檢視。

**附註：**按一下 [取消] 按鈕來放棄篩選選項的變更。

## 抽換式磁碟機支援

CA ARCserve Backup 支援 SCSI 與 USB 抽換式裝置，您可以用這類裝置來備份資料、還原資料、掃描工作階段、合併可移除的工作階段，以及管理抽換式裝置上的抽換式媒體。備份管理員可識別抽換式媒體，並將其視為磁帶媒體。

**附註：**若要存取最新的認證裝置清單，請按一下 CA ARCserve Backup 首頁上的 [技術支援] 連結。

## CA ARCserve Backup 如何支援單寫多讀 (WORM) 媒體

CA ARCserve Backup 可讓您備份資料到可寫入的媒體或 WORM 媒體。WORM 媒體的壽命明顯比磁性媒體長，是一個安全、長期性的儲存裝置，可用來存放您不想清除的資料。

CA ARCserve Backup 可讓您在媒體櫃中混合使用 WORM 及非 WORM 媒體。在裝置管理員中，您可以藉由紅色圓圈圈住字母「W」的圖示來識別 WORM 媒體。此外，CA ARCserve Backup 可讓您指定自訂備份工作的 WORM 媒體。

備份管理員包含 WORM 媒體輪換的「每日」、「每週」及「每月」三個選項，可與 GFS 輪換搭配使用。當您指定 [使用輪換配置] 選項時，便可以在 [備份管理員] 的 [排程] 索引標籤上找到這些選項。

### ■ 支援的 WORM 媒體

CA ARCserve Backup 支援將資料備份到下列 WORM 媒體：

- DLT WORM (DLTice)
- STK Volsafe
- IBM 3592 WORM
- LTO3 WORM
- SAIT WORM

### ■ WORM 媒體注意事項

下列清單會說明在搭配使用 DLT WORM 裝置與 DLT WORM 媒體時，可能會發生的狀況，以及 CA ARCserve Backup 會如何回應這些狀況。

- 當備份工作擴展磁帶，且媒體是 WORM 媒體時，CA ARCserve Backup 會要求 WORM 媒體完成工作。
  - 如果沒有可用的空白 WORM 媒體，但是有空白 DLT WORM 功能的媒體，CA ARCserve Backup 會自動將空白的 DLT 媒體轉換為 DLT WORM 媒體，然後完成備份工作。
  - 如果 WORM 工作無法使用 WORM 媒體繼續作業，CA ARCserve Backup 便不會將非空白媒體轉換為 WORM 媒體。
- 當您執行指定了 [使用 WORM 媒體] 的備份工作，且沒有可用的 WORM 媒體時，CA ARCserve Backup 可能會將空白 WORM 功能媒體轉換為工作適用的 WORM 媒體。

**附註：**針對這些案例，可用的 WORM 媒體必須是 DLT SDLT-II 或更高版本。

---

### ■ WORM 媒體限制

如果使用 WORM 媒體，那麼 CA ARCserve Backup 的若干功能，尤其是涉及媒體集區、重新格式化、覆寫或重覆使用媒體的功能會因媒體的性質而停用。這些限制包含下列項目：

- 您無法清除 WORM 媒體。
- 您無法將「覆寫」工作提交到 WORM 媒體。
- 除非 WORM 媒體空白，否則無法格式化該媒體。
- 您無法使用 WORM 媒體進行多工工作。
- CA ARCserve Backup 不會自動將 WORM 媒體指定給媒體集區中的「可用集」。無法回收 WORM 媒體，因此，會永遠將其指定給媒體集區中的「儲存集」。
- CA ARCserve Backup 無法使用含有檔案系統裝置及 CA ARCserve Backup 磁帶 RAID 裝置的 WORM 媒體。
- 在跨平台的 SAN 環境中，UNIX 不支援 WORM 媒體。

## DLTSage 錯誤處理

DLTSage 是由 Quantum 所開發，用於 SuperDLT 磁碟機的錯誤監視、報告和警示技術。若要接收磁帶機的警示，您必須使用 SuperDLT 磁帶機和 DLTSage 韌體。

作為 SuperDLT 磁帶機上韌體間的介面，CA ARCserve Backup 可針對重要的磁帶機與從每一個磁軌、磁區、抗磁 (MR) 通道及光帶中所蒐集到的媒體效能參數進行分析。CA ARCserve Backup 使用蒐集到的資訊來：

- 診斷例如臨界值條件與磁帶機歷程等資訊。
- 識別即將到達或已經到達壽命終點的高風險磁帶機與媒體。
- 預測磁帶機的清潔需求。
- 分析磁帶機的環境條件。
- 產生媒體及硬體錯誤訊息。

附註：如需更多資訊，請參閱〈[DLTSage 錯誤處理如何運作](#) (位於 p. 436)〉。

### 解決 DLTSage 錯誤

如需解決 DLTSage 錯誤的資訊，請參閱以下：

- [有磁帶櫃選購程式的 DLTSage 錯誤](#) (位於 p. 438)
- [沒有磁帶櫃選購程式的 DLTSage 錯誤](#) (位於 p. 439)

## DLTSage 錯誤處理如何運作

CA ARCserve Backup 使用 SCSI 日誌感應來查詢 DLTSage。如果在開始備份工作、備份工作期間或備份工作結束之後發生了硬體或媒體錯誤，CA ARCserve Backup 會使用從 [SCSI 日誌感應] 中所擷取的資訊來產生顯示於 [磁帶日誌] 及 [活動日誌] 中的磁帶機錯誤訊息。

如果存在以下條件，便會顯示錯誤訊息：

- 磁帶機遇到讀取或寫入磁帶的困難。
- 磁帶機無法讀取或寫入磁帶，或媒體效能嚴重降低。
- 媒體超越使用壽命或預期的傳送次數。
- 磁帶機讀寫頭阻塞或需要清潔。
- 磁帶機出現冷卻的問題。
- 磁帶機發生潛在性的硬體故障。



如果偵測到了錯誤情況，CA ARCserve Backup 會嘗試自動更正問題並完成工作。然而，您必須安裝 CA ARCserve Backup 磁帶櫃選購程式，才能使用連續內部清理、磁碟使用平衡和預防錯誤磁碟機選擇功能。如需自動解決錯誤方式的詳細資訊，請參閱《磁帶櫃選購程式指南》。

如果沒有安裝 CA ARCserve Backup 磁帶櫃選購程式，您必須手動修復錯誤情況或問題區域。如有必要，請參閱製造商的文件。

## 有磁帶櫃選購程式的 DLTSage 錯誤

如果 CA ARCserve Backup 偵測到磁帶機發生問題，CA ARCserve Backup 使用三個機制修復磁帶機的錯誤。

### 磁帶機錯誤預防

執行備份工作前，CA ARCserve Backup 會評估磁帶機的狀況。如果 DLTStage 偵測到磁帶機發生問題，CA ARCserve Backup 會執行以下的分析和動作：

- 如果可以使用另一個 (空) 磁帶機，CA ARCserve Backup 會將磁帶移到另一個可用的磁帶機，然後執行備份工作。
- 如果沒有可用的磁帶機，CA ARCserve Backup 會將磁帶移到尚未鎖定的磁帶機中，然後執行備份工作。
- 如果所有其他磁帶機都已經鎖定，CA ARCserve Backup 會在目前的磁帶機中執行備份工作。

### 磁帶機使用平衡

CA ARCserve Backup 會透過平均輪換使用媒體櫃中所有磁帶機的方法，平衡磁帶機的使用。當 CA ARCserve Backup 開始備份工作時，它會偵測到最後使用的磁帶機，然後使用媒體櫃中下一個可用的磁帶機。

若要將磁帶從磁帶機至另一個磁帶機之間的移動減到最少，CA ARCserve Backup 會執行下列的分析和動作：

- 如果已載入工作目標的媒體，請讓它留在目前的磁帶機中，然後執行備份工作。
- 如果尚未載入工作目標的媒體，請識別最後使用的磁帶機，將磁帶載入下一個可用的空磁帶機，然後執行備份工作。

### 不中斷磁帶機清潔

執行備份工作時常會發現磁帶機髒污的情況。很多磁帶機與媒體錯誤，都可以藉由清潔磁帶機來修復。

如果 CA ARCserve Backup 要執行不中斷的磁帶機清潔，您必須在設定時指定的磁帶清潔槽中安裝清潔磁帶，然後指定清潔排程。如果沒有指定清潔排程，CA ARCserve Backup 預設排定磁帶清潔操作的時間間隔為 100 個小時。

如果 CA ARCserve Backup 在備份工作期間偵測到磁帶機髒污的情況，而且已配置清潔插槽，CA ARCserve Backup 會自動執行下列的分析和動作：

- 如果 CA ARCserve Backup 在備份時偵測到寫入錯誤，而且錯誤的徵兆與磁帶機或媒體髒污有關，則 CA ARCserve Backup 會嘗試第二次寫入磁帶機。
- 如果第二次嘗試寫入失敗，存在下列其中一種或多種情況時，CA ARCserve Backup 會清潔磁帶機：
  - 之前從未清潔磁帶機。
  - DLTSage 偵測到需要清潔磁帶機，以及超過四分之一的排程清潔時間需要用到磁帶機。
  - 超過三分之一的清潔時間需要用到磁帶機。
  - 使用指定「強制清潔」磁帶機。

如果 CA ARCserve Backup 判斷必須清潔磁帶機才能繼續工作，則會產生以下的動作：

- CA ARCserve Backup 暫停工作。
- 媒體櫃將磁帶退回主插槽，然後鎖定磁帶機。
- CA ARCserve Backup 指引清潔操作。
- 媒體櫃將磁帶重新載入清潔的磁帶機，然後對齊磁帶與緩衝區。
- CA ARCserve Backup 繼續進行工作。

**附註：**這些機制會在偵測到錯誤時自動執行。不需要使用者介入。CA ARCserve Backup 修復錯誤後，繼續備份工作。如需自動解決錯誤方式的詳細資訊，請參閱《磁帶櫃選購程式指南》。

## 沒有磁帶櫃選購程式的 DLTSage 錯誤

如果您有一或多個配有 DLTSage 韌體的獨立式 Quantum SuperDLT 磁帶機時，若未安裝磁帶櫃選購程式，CA ARCserve Backup 會診斷這些裝置上由 DLTSage 報告的讀取和寫入錯誤。然而，如果未安裝此選購程式，您必須手動修復錯誤的狀況和問題區域。若要在多磁碟機的磁帶櫃上收到 DLTSage 錯誤報告，則必須安裝此選購程式。

當發生錯誤情況時，CA ARCserve Backup 會進行第二次的嘗試來完成工作。如果問題仍然存在，CA ARCserve Backup 會停止備份工作，磁帶機會將有關錯誤情況的資訊傳遞給 CA ARCserve Backup。您可以在 [活動日誌] 中檢視有關錯誤情況的詳細資訊。

在得知導致錯誤情況的原因，並修復問題之後，您必須重新提交工作。

## 瞭解 CA ARCserve Backup 如何修復磁帶機的錯誤

如果發生錯誤情況，CA ARCserve Backup 會進行第二次的嘗試來完成工作。如果錯誤仍存在，CA ARCserve Backup 就會停止備份工作。磁帶機會將錯誤狀況的相關資訊轉送給 CA ARCserve Backup。您可以在 [活動日誌] 中檢視有關錯誤情況的詳細資訊。

在得知導致錯誤狀況的原因，並修復問題之後，您必須重新啓動工作。

## CA ARCserve Backup 和安全金鑰管理員整合的方式

安全金鑰管理員 (SKM) 是一種加密技術，可供硬體廠商 (如 HP 和 Quantum) 保護儲存在儲存裝置上的資料。為了支援這些廠商的加密金鑰管理功能，CA ARCserve Backup 整合了 SKM 技術。

如果您將資料備份到支援 SKM 的裝置上，最好的做法是使用裝置所提供的加密功能，而非使用 CA ARCserve Backup 所提供的加密功能。這項建議是因為硬體式的加密法提供比軟體式加密法更高的安全性。

整合 SKM 技術可供 CA ARCserve Backup 以透明化的方式面對使用者。

在某些範例中，可能無法從媒體讀取裝置，因為無法辨識媒體或無法取得加密金鑰。這些條件導致裝置顯示為離線或未正常運作。如果裝置顯示為離線或未正常運作，CA ARCserve Backup 的反應如下：

**附註：**下列行為適用於支援 SKM 技術的單一磁碟機櫃和多磁碟機櫃。

### 裝置管理員

當 CA ARCserve Backup 偵測到安裝在裝置中的 SKM，且 SKM 應用程式為離線或未正常運作時，裝置管理員會出現下列行為：

- **加密類型**--針對受 SKM 控制的裝置，裝置管理員中會顯示 [未知的加密]。

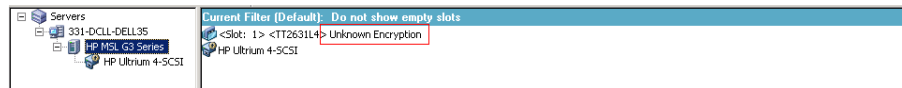

- **格式化和清除作業** -- 針對受 SKM 控制的裝置，裝置管理員會顯示 [未知的加密]。

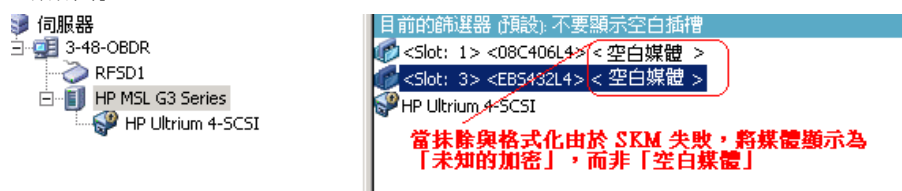

**訊息**

當 CA ARCserve Backup 偵測到安裝在裝置中的 SKM，且 SKM 應用程式為離線或未正常運作時，會出現下列訊息：

- **失敗的格式化和清除作業** -- 當受 SKM 控制之裝置上的格式化和清除作業失敗時，會出現下列訊息：



- **活動日誌訊息** -- 當受 SKM 控制之裝置上的格式化和清除作業失敗時，CA ARCserve Backup 會產生下列畫面中反白的活動日誌訊息：

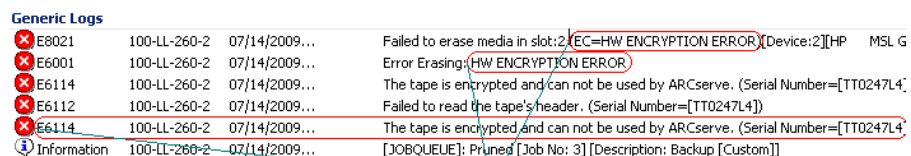

當 CA ARCserve Backup 無法解密受 SKM 控制之媒體上偵測到的加密時，會顯示下列活動日誌訊息：

✘ E3834	100-LL-260-2	07/13/2009...	26	Unable to find any suitable media that can be used in this job.
✘ E3703	100-LL-260-2	07/13/2009...	26	Unable to open media. (MEDIA=HELLO, EC=MEDIA MISCOMPARE ERROR)
⚠ W6500	100-LL-260-2	07/13/2009...	26	Client connect to tape failed (Tape Name = HELLO, Random ID = AFF0, Seq = 1)
✘ E6112	100-LL-260-2	07/13/2009...	26	Failed to read the tape's header. (Serial Number=[TT0247L4])
✘ E6114	100-LL-260-2	07/13/2009...	26	The tape is encrypted and can not be used by ARCserve. (Serial Number=[TT0247L4])
ℹ Inform...	100-LL-260-2	07/13/2009...	26	Description: Backup [Custom].
ℹ Inform...	100-LL-260-2	07/13/2009...	26	Start Backup Operation. (QUEUE=1, JOB=3)
ℹ Inform...	100-LL-260-2	07/13/2009...	26	Run Backup Job Now.

除了現有的錯誤訊息外，將記錄 E6114 以說明工作已因為加密工作無法解密而失敗。

## 如何確保 CA ARCserve Backup 在單一磁碟機自動載入器中擴展媒體

當 CA ARCserve Backup 將資料備份到單一磁碟機自動載入器，並且在擴展時偵測到沒有空白的媒體，則 CA ARCserve Backup 會在擴展時暫停工作，讓您將空白的磁帶插入磁帶機。這個操作設計是為協助確保備份資料能正確地擴展媒體。

當 CA ARCserve Backup 擴展媒體並偵測到單一磁碟機自動載入器中沒有空白的媒體，會發生下列事件：

1. CA ARCserve Backup 會暫停工作，並提示您將空白的媒體插入自動載入器。

**附註：**如果沒有空的插槽，可以用空白媒體取代較舊的媒體。不過，您不可取代或移除新擴展之插槽中的媒體。擴展磁帶時，CA ARCserve Backup 會在清查程序中鎖定受影響的插槽，因此，移除或取代擴展磁帶會使 CA ARCserve Backup 無法正常更新插槽資訊。如果您插入非空白媒體，可能會不小心使用 [裝置管理員] 刪除媒體中的資料。

2. 在您關閉自動載入器的門之後，CA ARCserve Backup 會清查插槽中的所有媒體。

如果清查程序未自動開始，可以使用 [裝置管理員] 手動清查媒體。

**附註：**您必須等到清查程序完成，完成這個程序需要幾分鐘。

當清查程序完成後，畫面上會出現訊息方塊提示您更換媒體。當您按一下訊息方塊上的 [確定] 之後，備份工作就會使用空白媒體繼續進行。

### 若要確保 CA ARCserve Backup 能在單一磁碟機自動載入器中擴展媒體

1. 開啓 [裝置管理員] 並瀏覽至自動載入器。  
以滑鼠右鍵按一下該裝置，並從快顯功能表中選擇 [媒體櫃內容]。  
即開啓 [媒體櫃內容] 對話方塊。
2. 按一下 [一般] 索引標籤。  
清除 [在初始化期間將未知條碼媒體設定爲未清查] 核取方塊。  
按一下 [確定]。  
CA ARCserve Backup 就會在需要擴展時，自動清查空白媒體。

**重要！** 如果沒有執行這些步驟，您必須使用 [裝置管理員] 手動清查媒體。

## 媒體保證

在「媒體保證 & 掃描公用程式」中可以選取 [媒體保證] 按鈕，以顯示 [媒體保證選項] 對話方塊。此對話方塊可讓您啓用媒體保證作業，以確保媒體上的工作階段可以還原。[媒體保證] 工作會根據特定的準則隨機掃描工作階段。

在 [媒體保證 & 掃描] 工作完成後，檢查 [工作狀態管理員] 中的 [活動日誌] 是否有錯誤。根據錯誤的性質，採取更正動作來修復錯誤。

**附註：**「媒體保證」功能取決於 CA ARCserve Backup 資料庫中的工作階段記錄。因此，如果資料庫中沒有媒體的記錄，或此媒體的工作階段記錄已損壞，媒體保證就不會掃描任何工作階段。

- **啓用媒體保證** -- 核取此選項可啓用媒體保證掃描工作，此工作會選取一些工作階段以進行隨機掃描。否則，此工作會是一般掃描工作。
- **掃描工作階段中所有的資料** -- 選取此選項可掃描所有工作階段詳細資訊。
- **只掃描每一個工作階段的工作階段標頭** -- 選取此選項只會掃描工作階段標頭，不掃描工作階段詳細資訊。這比掃描工作階段中所有的資料還快，但可能會更難找出問題。



- **掃描符合下列準則的工作階段**
  - **已備份的工作階段，在最近 (數字) 天** -- 指定備份工作階段，以將其納入媒體保證作業經過的天數。預設值為 7 天。因此，將會掃描在最近 7 天備份的所有工作階段。
  - **選擇工作階段，不超過** -- 限制掃描的工作階段數，因為有太多工作階段符合掃描條件。預設值為 20%。可以選取一個百分比或數值。
  - **指定應該掃描工作階段的節點 (使用 "," 來分隔)** -- 指出指定節點中要掃描的工作階段。這可以是萬用字元相符項目。例如，若您指定節點名稱 ARC\*，則會從節點名稱 ARC001 與節點名稱 ARC002 中選取工作階段。如果您未指定任何節點名稱，則會選取所有節點中任何的工作階段。根據預設，會選取所有節點中的所有工作階段。

## 不中斷磁碟機清潔如何運作

執行備份工作時常會發現磁帶機髒污的情況。很多磁帶機與媒體錯誤，都可以藉由清潔磁帶機來修復。

如果 CA ARCserve Backup 要執行不中斷的磁帶機清潔，您必須在設定時指定的磁帶清潔槽中安裝清潔磁帶，然後指定清潔排程。如果沒有指定清潔排程，CA ARCserve Backup 預設排定磁帶清潔操作的時間間隔為 100 個小時。

如果 CA ARCserve Backup 在備份工作期間偵測到磁帶機髒污的情況，而且已配置清潔插槽，CA ARCserve Backup 會自動執行下列的分析和動作：

- 如果 CA ARCserve Backup 在備份時偵測到寫入錯誤，而且錯誤的徵兆與磁帶機或媒體髒污有關，則 CA ARCserve Backup 會嘗試第二次寫入磁帶機。
- 如果第二次嘗試寫入失敗，存在下列其中一種或多種情況時，CA ARCserve Backup 會清潔磁帶機：
  - 之前從未清潔磁帶機。
  - DLTSage 偵測到需要清潔磁帶機，以及超過四分之一的排程清潔時間需要用到磁帶機。
  - 超過三分之一的清潔時間需要用到磁帶機。
  - 使用指定「強制清潔」磁帶機。



如果 CA ARCserve Backup 判斷必須清潔磁帶機才能繼續工作，則會產生以下的動作：

1. CA ARCserve Backup 暫停工作。
2. 媒體櫃將磁帶退回主插槽，然後鎖定磁帶機。
3. CA ARCserve Backup 指引清潔操作。
4. 媒體櫃將磁帶重新載入清潔的磁帶機，然後對齊磁帶與緩衝區。
5. CA ARCserve Backup 繼續進行工作。

## 最佳化磁帶使用的方法

假設有一個案例，您有多個磁碟分段備份工作或多個 GFS 輪換備份工作，而每個工作都會格式化自己的磁帶以便執行遞增或差異備份。如果資料的遞增或差異大小比磁帶的容量小，磁帶用量將不會最佳化，而磁帶上的空間都會浪費掉。此外，使用更多磁帶將會增加磁帶櫃中的插槽數目需求，也可能會導致需要將更多磁帶送至離站。

有兩種方法可以解決這個問題：[媒體最佳化](#) (位於 p. 445) 和 [移轉期間的彙總](#) (位於 p. 447)。

### 媒體最佳化

媒體最佳化的程序可協助最佳化 GFS 和輪換工作中的磁碟和磁帶使用情形。在 GFS 或輪換工作中，依照排程將資料備份到相同的媒體集區時，CA ARCserve Backup 會自動將新備份的資料附加到部份填滿的磁帶，而不會每次都格式化新磁帶。使用媒體最佳化，您可以最佳化磁碟和磁帶空間，也可減少儲存 GFS 輪換工作資料所需的磁帶數目。

媒體最佳化可用於下列工作類型：

- GFS 工作
- 磁碟分段 GFS 工作
- 磁碟分段輪換工作
- 使用媒體集區自訂磁碟分段工作以附加備份資料

**附註：**只有在指定的媒體集區前置碼對那些想要使用媒體最佳化的工作組而言都是相同的，CA ARCserve Backup 會對「GFS 輪換」工作套用媒體最佳化。例如，您可以將工作 1 與工作 2 中的資料合併到媒體集區 A 中的相同磁帶上，您也可以將工作 3 與工作 4 中的資料合併到媒體集區 B 中的另一個磁帶上。

但是，在媒體最佳化程序中，CA ARCserve Backup 不會將資料備份到作用中備份工作正在使用的媒體上。因此，您必須確保 (分段工作中的) 備份排程或移轉排程已配置妥當，資料的備份或移轉才會連續。如果 CA ARCserve Backup 偵測到媒體目前正在使用中，它會回復為格式化第二個工作的新磁帶，而不會等待第一個工作完成。

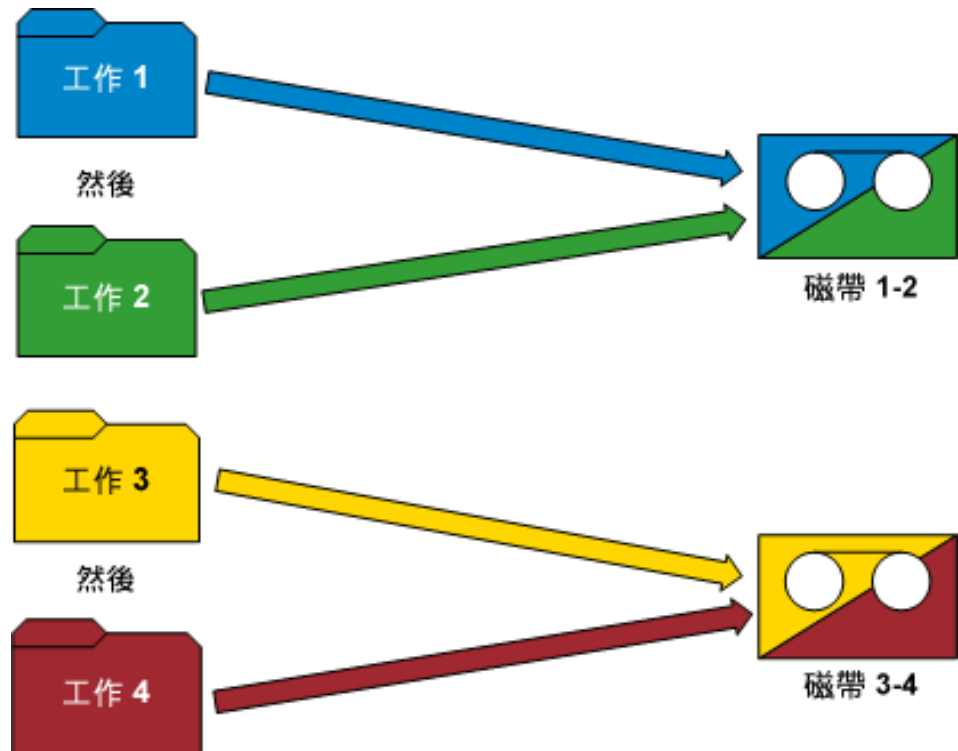

### 範例：媒體最佳化的運作方式

- **GFS 輪換** -- 讓多部備份伺服器處理 GFS 備份工作。僅當您在所有工作中指定相同的媒體集區前置碼時，CA ARCserve Backup 才會將備份資料儲存在相同的媒體中。
- **分段備份** -- 讓多部備份伺服器 (伺服器 A 和伺服器 B) 處理備份或移轉工作。當伺服器 B 的工作開始時，伺服器 A 的工作已在進行中。CA ARCserve Backup 可將伺服器 B 的工作資料和伺服器 A 的工作資料寫入不同的磁帶中。由於多部備份伺服器不能同時將資料寫入相同的媒體中，因此 CA ARCserve Backup 會顯現出這種行為。不過，如果伺服器 B 的工作開始時，伺服器 A 的工作已經完成，CA ARCserve Backup 會將資料寫入伺服器 A 使用的同一個磁帶中。

**附註：**最佳作法是增加 [第一個媒體逾時] 的值，以控制工作選取其他備份資料的儲存磁帶前需等候的時間長度。如需詳細資訊，請參閱〈[備份管理員備份媒體選項](#) (位於 p. 166)〉。

## 移轉期間的彙總

移轉期間的彙總是協助最佳化分段工作中的磁帶使用的程序。移轉期間的彙總可在自訂工作、輪換工作或 GFS 輪換工作中使用。

在分段工作中，當從分段區域將資料移轉 (或複製) 到相同的媒體目標 (相同的媒體集區前置碼) 時，移轉期間的彙總選項可以讓您將移轉的資料附加到部份填滿的磁帶之後，而不會每次都格式化新磁帶。透過使用移轉期間的彙總選項，您可以最佳化磁帶空間，也可以減少儲存移轉資料所需的磁帶數目。

移轉期間的彙總選項與媒體最佳化功能類似，資料將不會移轉到已經有進行中的作用中移轉工作的媒體。但是，使用此選項，您不必再負責將每個工作排定為下一個移轉工作，不會在上一個移轉工作已經完成之前開始。如果您選取此選項，CA ARCserve Backup 將會自動偵測媒體目前是否正在使用中，如果是，則會等待目前的移轉工作完成，然後才開始下一個移轉工作。若要在移轉期間彙總資料，您需要指定完全相同的目標媒體前置碼及目標媒體集區前置碼，以使屬於不同工作的資料可以彙總至相同磁帶。

[複製時合併工作之間的資料] 選項是 [原則] 索引標籤中的其他選項，在移轉時可讓您指定是否要將不同位置中的資料合併到單一磁帶中。

### 範例：移轉時合併資料的運作方式

您可以將工作 1 與工作 2 中的資料合併到相同的磁帶上，您也可以將工作 3 與工作 4 中的資料合併到另一個磁帶上。在此案例中，您可能必須執行下列動作：

- 提交工作 1 的備份時，選擇彙總。將媒體前置碼指定為 AAA，將媒體集區指定為 MP1。
- 提交工作 2 的備份時，選擇彙總。將媒體前置碼指定為 AAA，將媒體集區指定為 MP1。
- 提交工作 3 的備份時，選擇彙總。將媒體前置碼指定為 BBB，將媒體集區指定為 MP2。
- 提交工作 4 的備份時，選擇彙總。將媒體前置碼指定為 BBB，將媒體集區指定為 MP2。

若您希望將工作 1 和 2 以及工作 3 和 4 的資料合併起來，則每個提交工作必須指定完全相同的媒體前置碼與完全相同的媒體集區。由於彙總必須在相同的磁帶集上完成，因此您也必須在目標目的地選擇相同的磁帶櫃群組。此外，要彙總的工作必須執行於相同的備份伺服器上。

**重要！** 若媒體前置碼、媒體集區、目標目的地、備份伺服器這四個參數有任何差異的話，資料就「不會」彙總到相同的磁帶集。

您也可以將複製方法指定為覆寫磁帶上的資料，或附加到現有磁帶上的資料之後。

- **覆寫** -- 如果您需要合併多個工作中的資料，並每天運送磁帶，您應該選擇 [覆寫] 選項。這將可以確保每天格式化磁帶，而該日所備份的所有資料都會移轉到單一磁帶上。

例如，若您有兩個工作 (工作 1 和工作 2)，而您希望每天遠端運送磁帶。則在此案例中您應選擇 [覆寫]。星期一完成備份工作後，CA ARCserve Backup 會格式化星期一的最終磁碟，並將資料從工作 1 與工作 2 的分段磁帶複製到最終磁帶。接著，星期二完成備份後，CA ARCserve Backup 會格式化星期二的最終磁帶，並將資料從工作 1 與工作 2 的分段磁帶複製到最終磁帶。這種每日格式化磁帶的方式，可協助您每天遠端運送磁帶。

- **附加** -- 如果您需要在一整個星期內將多個工作的資料 (針對每天備份) 合併到單一磁帶，並每週運送磁帶，您應該選擇 [附加] 選項。這將可以確保，例如，在 5 天的 GFS 輪換工作中，在「星期一」、「星期二」、「星期三」及「星期四」備份的遞增或差異資料 (屬於不同工作) 都會彙總到一個磁帶集上。在「星期五」發生的完整備份 (針對不同工作) 將會彙總到另一個磁帶集上。

例如，若您有兩個工作 (工作 1 和工作 2)，而您必希望每天遠端運送磁帶。則在此案例中您應選擇 [附加]。星期一完成備份工作後，CA ARCserve Backup 會格式化星期一的最終磁碟，並將資料從工作 1 與工作 2 的分段磁帶複製到最終磁帶。接著，星期二完成備份後，CA ARCserve Backup 會將資料從工作 1 與工作 2 的分段磁帶複製到星期一的最終磁帶。不會格式化新磁帶，而整個星期的每日備份只會格式化一組磁帶。這樣可協助您更有效率的運用磁帶。

下圖顯示如果您不啓用移轉期間的彙總選項時，對於磁帶使用的需求：

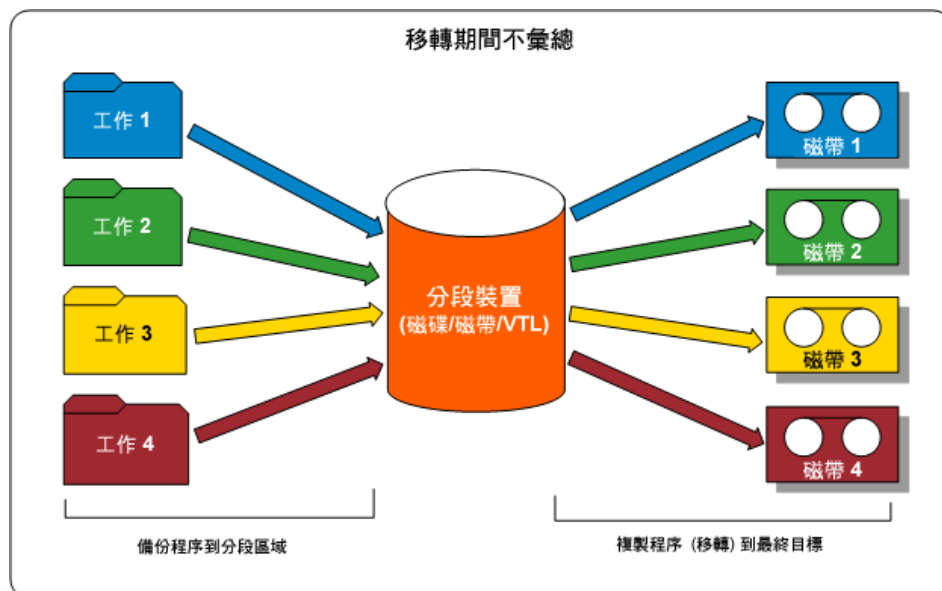

下圖顯示如果您啓用移轉期間的彙總選項時，對於磁帶使用的需求：

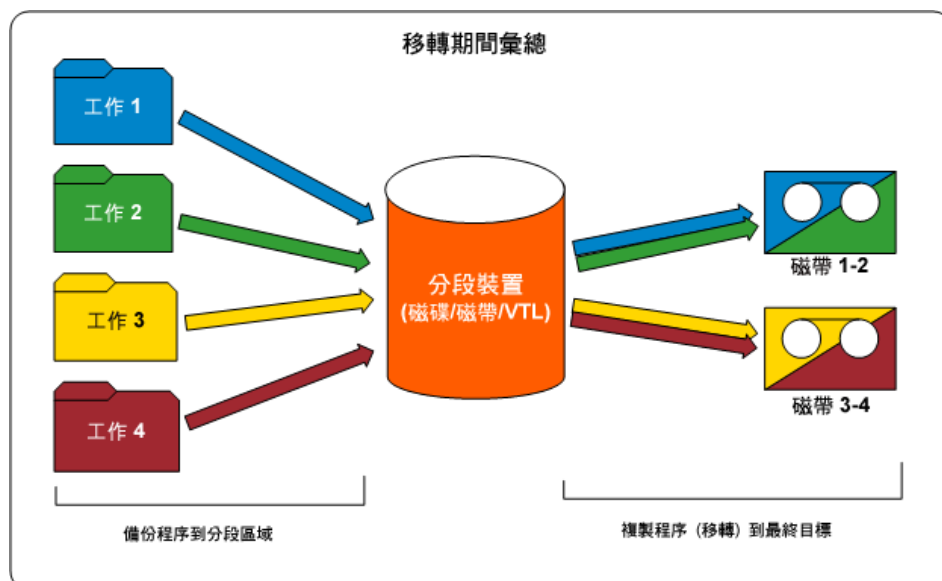

## 媒體集區如何運作

每個媒體集區均分為 [儲存集] 與 [可用集]。這些集合可搭配使用，以管理磁帶上備份資料的保存，直到符合您指定的條件後允許您再度使用這些磁帶。兩個使用者定義的保留規則為：

- [儲存集] 中必須保留的最低媒體數量
- 保留期間 (以天數計算)

### 範例：用於輪換的媒體集區

在五天期的工作週期間，每日備份工作是在週一、週二、週三與週四執行。這些每日備份工作均有自己的備份媒體集 (每日 [儲存集])，各保留四天 (使用者指定的保留期)。在第五天 (週五) 時，將建立一個每週 [儲存集]，而上週一的每日 [儲存集] 將成為 [可用集] 的一部份，可供再度使用 (覆寫)。換言之，到了下週一時，上週一的每日媒體集區會成為 [可用集] 的一部份，並可供本週一備份再度使用。等新的週一備份完成後，當天的 [可用集] 會成為 [週一儲存集]，並保留一整週。

下圖顯示一般媒體集區如何處理備份工作，以及媒體集區內 [儲存集] 與 [可用集] 的活動：

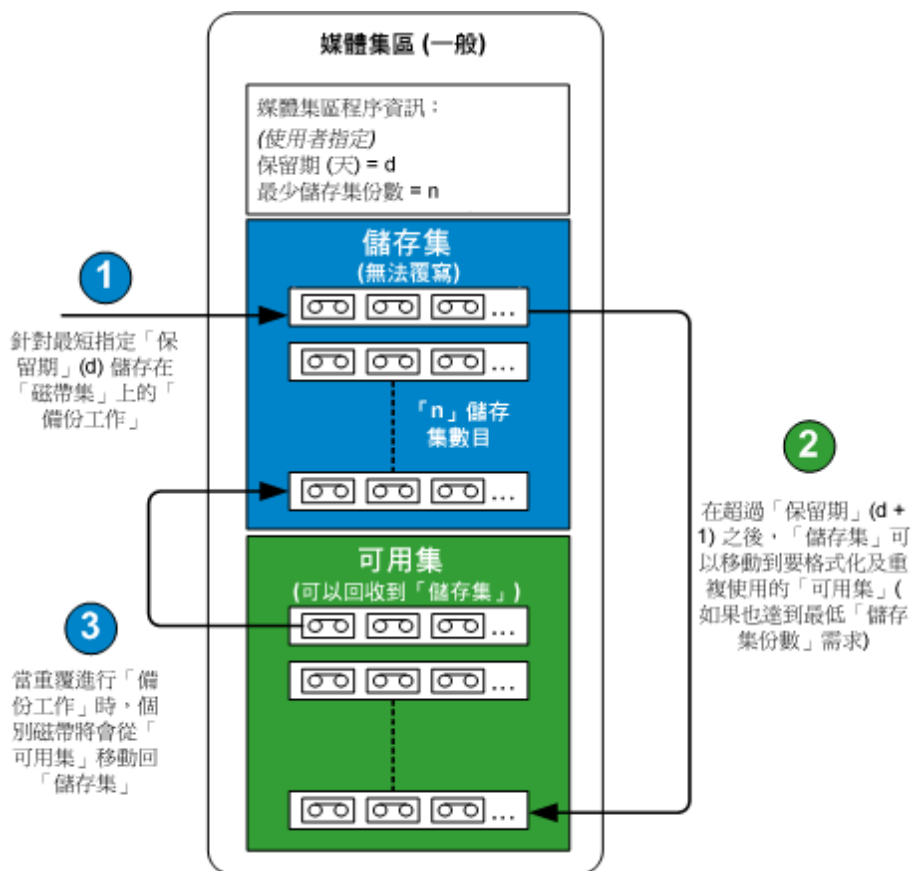

## 儲存集

媒體集區「儲存集」是一組需等到符合您所指定的媒體集區的保留條件時才能覆寫的媒體集。您可以修改所有自訂備份工作的儲存集資訊、將媒體從儲存集移到可用集，也可以將媒體集從其中一個媒體集區儲存集移到另一個媒體集區儲存集。

您可以定義必須包含在「儲存集」中的最小媒體數以及保留期間 (天)。這些設定將決定保留媒體的時間長度。滿足這些準則之後，CA ARCserve Backup 會將「儲存集」中最舊的媒體釋放回可以回收並再使用 (覆寫) 它的「可用集」中。



- 保留期間是媒體在移至「可用集」之前沒有使用(覆寫至)的天數。例如，如果指定保留期間為 14 天，那麼在指定時間內沒有使用的媒體便會保持在儲存集中。如果媒體已經 14 天沒有使用，那麼該媒體便會移至可用集。
- 「儲存集」中所包含的最小媒體量是指在將最舊的媒體回收到「可用集」之前，「儲存集」中必須保留的媒體量。此項防衛機制，可防止當備份未完成而延長時間時，資料不至於遺失。

**附註：**如果您嘗試格式化或清除「儲存集」中的媒體，將會收到警告訊息。

## 可用集

媒體集區「可用集」是在經過已滿足的指定保留準則之後，已經從「儲存集」回收的媒體集合。當「儲存集」中可以再使用及覆寫的媒體符合指定的準則(要儲存的最小媒體數和保留期間)時，這些媒體就會放入「可用集」中。系統會先使用「可用集」中最舊的媒體，也就是最久未使用過的媒體。

每次使用可用集中的媒體時，該媒體便會從可用集移至儲存集。一旦達到指定的保留準則之後，該媒體就會移回「可用集」。當媒體符合這些保留準則時，CA ARCserve Backup 會提示裝載空白磁帶，或接受可用集中的媒體。

CA ARCserve Backup 會在工作開始時執行媒體集區維護，並且不會將儲存集中的媒體移至可用集，除非符合下列兩項保留準則：當您在「媒體集區管理員」的左窗格中選取媒體集區的「可用集」時，右窗格便會顯示媒體集區名稱、設定名稱，以及建立「可用集」的日期。

## 儲存集和可用集

含有不可覆寫的重要資料的媒體集，稱為儲存集。您可以將媒體從某個媒體集區中的儲存集，移到另一個媒體集區中的儲存集。系統將會使用最久未執行格式化的媒體。

**附註：**如果您嘗試格式化或清除儲存集中的媒體，將會收到警告訊息。

當儲存集中的媒體符合特定準則(最小媒體量和最小保留期間)時，媒體便會被回收至可用集。而每次可用集中的媒體為寫入時，該媒體便會從可用集移至儲存集。此外，如果 CA ARCserve Backup 在可用集中偵測到非空白媒體，則媒體集區管理員會控制媒體的用途，不會使用內含資料的 WORM 媒體。

保留期間是媒體在移至可用集之前沒有使用的天數。例如，如果指定保留期間為 14 天，那麼在指定時間內沒有使用的媒體便會保持在儲存集中。如果媒體已經 14 天沒有使用，那麼該媒體便會移至可用集。

您定義儲存集中所包含的最小媒體量。這是指最舊的媒體回收到可用集之前，儲存集中所保留的媒體量。此項防衛機制，可防止當備份未完成而延長時間時，資料不至於遺失。

不論選取的備份類型和方式為何，媒體集區均會套用至每一個媒體。CA ARCserve Backup 會在工作開始時執行媒體集區維護，並且不會將儲存集中的媒體移至可用集，除非符合下列兩項準則：

- 儲存集中最舊的磁帶已經達到並超過保留時間。
- 儲存集中的媒體已達到所需的最小數量。

當媒體符合這些準則時，CA ARCserve Backup 會提示裝載空白磁帶，或接受可用集中的媒體。

## 序號

媒體的序號是用以分類媒體集區的方式之一。您無法變更媒體的序號，但可以根據下列項目來建立媒體的序號：

- **條碼** -- 從條碼標籤上讀取的號碼，而此號碼就成為序號。此方式需要具有條碼讀取裝置的換帶機。之前所定義的任何媒體集區設定值會被覆寫。
- **自動** -- 建立集區時，CA ARCserve Backup 根據序號集的本機備份程式和範圍，自動為媒體指定序號。
  - **本機備份程式** -- 這是本機備份程式編號，CA ARCserve Backup 在自動指定序號時使用。第一個已格式化的媒體，其序號將與本機備份程式編號相同。此後每個媒體的序號將遞增一號。
  - **範圍** -- 您可以指定範圍 (最多 31 位數)，而系統將根據此範圍來分類媒體集區序號。

## GFS 媒體集區

三代 (GFS) 輪換媒體集區是以基本的媒體集區架構為基礎。

GFS 備份使用三種媒體集區：每日、每週和每月，以您在提交工作時，於 [媒體集區名稱前置碼] 欄位中所輸入的資訊為準。

當執行 GFS 輪換工作時，CA ARCserve Backup 會自動格式化媒體，並根據備份類型、媒體集區和日期來命名媒體，使用語法如下：

(備份類型)-(使用者定義的媒體集區前置碼)-(星期幾)-(日期)

位置..	是...
備份類型	F - 完整備份 I - 遞增備份 D - 差異備份 W - 每週備份 M - 每月備份 A - 當您使用 [媒體最佳化] 選項 (預設為啓用)，並啓用 [附加媒體] 選項時，會每天備份 (完整、遞增和差異備份) 所有檔案。如需 [媒體最佳化] 選項的詳細資訊，請參閱〈GFS 輪換工作中媒體最佳化〉一節。
使用者定義的媒體集區前置碼	根據 GFS 輪換配置指定至媒體集區的名稱。
星期幾	每週執行工作那天的縮寫。
日期	執行備份的日期，格式為 mm/dd/yy。

此媒體命名慣例能讓您易於識別備份媒體。例如，在輪換配置中第一個完整備份所使用的媒體，其名稱將為：F TP MON 11/1/05。

**附註：**當指定「媒體集區」名稱時，CA ARCserve Backup 會禁止您使用底線字元 ( \_ ) 及連字號字元 ( - )。

五日輪換配置保留各媒體集區的時間如下：

- **每日 (\_DLY)** -- 六天 (七日輪換配置中的每日媒體，保留時間為八天)
- **每週 (\_WLY)** -- 五週
- **每月 (\_MLY)** -- 343 天

下列是用於計算儲存集中的媒體數，以及 GFS 媒體集區保留時間的公式：

- **每日集區** -- 此集區存放每日備份工作的媒體。預設的保留期間為六天，而儲存集媒體的數量是 GFS 輪換中每日媒體的數量減一 [每日媒體的數量 - 1]。
- **每週集區** -- 此集區存放每週媒體。保留期間等於每週媒體的數量乘以七再減一 [(每週媒體數量 \* 7) - 1]。儲存媒體的數量是 GFS 設定中每週媒體的數量減一 [每週媒體的數量 - 1]。
- **每月集區** -- 此集區存放每月媒體。保留期間等於每月媒體的數量乘以 29 再減五 [(每月媒體數量 \* 29) - 5]。儲存媒體的數量是 GFS 設定中每月媒體的數量減一 [每月媒體的數量 - 1]。

更多資訊：

[GFS 輪換工作中媒體最佳化](#) (位於 p. 456)

## GFS 輪換工作中媒體最佳化

預設情況下，CA ARCserve Backup 會啓用 [媒體最佳化] 選項，此選項能讓您提交多個使用相同媒體集區的 GFS 備份工作。藉由共用相同的媒體集區，您可以將多個工作附加到相同的磁帶集上，而不需為每個工作建立新的磁帶集。如此能大幅減少您提交 GFS 輪換工作時所使用的媒體數量。

**重要！** 為進一步確保 CA ARCserve Backup 會將 GFS 輪換備份資料寫入至相同磁帶，您必須在 [備份管理員] 視窗中，為所需的工作指定相同的媒體集區前置碼。

**附註：** 若要停用 [媒體最佳化] 選項，請將 NT 登錄 DWORD 值 EnableMediaMaximization 設為 0。此登錄機碼如下：

```
HKEY_LOCAL_MACHINE\SOFTWARE\ComputerAssociates\CA ARCserve Backup\Base\Task\Backup
```

更多資訊：

[GFS 媒體集區](#) (位於 p. 455)

## 您如何最佳化媒體的使用

為充分使用 [媒體最佳化] 選項，當提交使用相同媒體集區的 GFS 備份工作時，請使用下列指引：

- **使用相同的輪換配置** -- 使用不同輪換配置的 GFS 工作可能需要不同的磁帶名稱。為確保多個 GFS 工作將會共用媒體，請使用相同的輪換配置。
- **在同一天啟動 GFS 工作** -- 完整備份 GFS 工作的第一天。在不同日期啟動的工作，可能無法在第一週共用媒體。為確保多個 GFS 工作能在第一週共用媒體，請在同一天啟動 GFS 工作。否則週末過後才會開始共用媒體。
- **如果您要修改多個 GFS 備份工作以使用新的媒體集區，請在同一天進行修改** -- 如此可確保所有工作將立即共用媒體。否則週末過後才會開始共用媒體。
- **修改現有的 GFS 工作以使用與其他 GFS 工作相同的媒體集區** -- 如果您修改的現有 GFS 工作使用相同的輪換配置，那麼應該會立即開始共用媒體。但是，如果有任何工作的執行時間少於一週，那麼可能在週末後才開始共用媒體。

## 媒體最佳化方法

有兩種不同的方法可用來最佳化媒體的使用率。使用的方法將根據您在提交 GFS 備份工作時，是否有啟用 [附加媒體] 功能而定。這兩種方法都可大幅減少所需的媒體數量。下列是各方法的說明。

### 未啟用附加媒體的 GFS 輪換工作

如果您提交 GFS 輪換工作，但不啟用 [附加媒體] 功能，您可以利用提交使用相同媒體集區的多個工作，以最佳化媒體的使用率。

例如，如果您提交三個 GFS 輪換工作，它們都使用相同的媒體集區和 5 日輪換配置，那麼這三個工作會共用相同的一組磁帶。在輪換配置的每一天，三個工作全都會附加至相同的磁帶：

- 星期一 = 1 個磁帶，包含 Job 1 (第 1 天)、Job 2 (第 1 天) 和 Job 3 (第 1 天) 的完整備份資料
- 星期二 = 1 個磁帶，包含 Job 1 (第 2 天)、Job 2 (第 2 天) 和 Job 3 (第 2 天) 的遞增備份資料

- 星期三 = 1 個磁帶，包含 Job 1 (第 3 天)、Job 2 (第 3 天) 和 Job 3 (第 3 天) 的遞增備份資料
- 星期四 = 1 個磁帶，包含 Job 1 (第 4 天)、Job 2 (第 4 天) 和 Job 3 (第 4 天) 的遞增備份資料
- 星期五 = 1 個磁帶，包含 Job 1 (第 5 天)、Job 2 (第 5 天) 和 Job 3 (第 5 天) 的每週備份資料

如此該週便有五個磁帶。

沒有啓用 [媒體最佳化] 選項時，每份工作都需要它自己的磁帶：

- 星期一 = 3 個完整備份磁帶。一個磁帶用於 Job1 (第 1 天)，一個用於 Job 2 (第 1 天)，另一個用於 Job 3 (第 1 天)。
- 星期二 = 3 個遞增備份磁帶。一個磁帶用於 Job1 (第 2 天)，一個用於 Job 2 (第 2 天)，另一個用於 Job 3 (第 2 天)。
- 星期三 = 3 個遞增備份磁帶。一個磁帶用於 Job1 (第 3 天)，一個用於 Job 2 (第 3 天)，另一個用於 Job 3 (第 3 天)。
- 星期四 = 3 個遞增備份磁帶。一個磁帶用於 Job1 (第 4 天)，一個用於 Job 2 (第 4 天)，另一個用於 Job 3 (第 4 天)。
- 星期五 = 3 個每週備份磁帶。一個磁帶用於 Job1 (第 5 天)，一個用於 Job 2 (第 5 天)，另一個用於 Job 3 (第 5 天)。

當不啓用 [媒體最佳化] 選項時，您一週需要 15 個磁帶。

**附註：** 當提交多個有相同媒體集區的 GFS 輪換工作，但不啓用 [附加媒體] 時，只有在使用相同的 [備份方式] 時才會共用磁帶。例如，有完整備份工作資料的磁帶，只能與其他完整備份工作資料中的資料共用。此磁帶無法與遞增、差異、每週或每月備份工作的資料共用。

### 啓用附加媒體的 GFS 輪換工作

類似提交 GFS 輪換工作，但不啓用 [附加媒體] 功能，您可以透過提交使用相同媒體集區的多個工作，在啓用 [附加媒體] 時，發揮媒體的最大使用功效。此外，啓用 [附加媒體] 亦可以最佳化媒體的使用率，因為不論使用何種備份方式，您都可以在不同工作中共用磁帶。(但每週和每月備份工作例外。每週和每月備份工作永遠無法與完整、遞增和差異備份工作共用磁帶。)

例如，當提交多個有相同媒體集區的 GFS 輪換工作，並且沒有啓用 [附加媒體] 時，擁有完整備份工作資料的磁帶，就只能與其他完整備份工作的資料共用。如果您啓用 [附加媒體]，那麼有完整備份資料的磁帶，便可以與完整、遞增和差異資料共用。

爲能在使用不同備份方式的不同工作中共用磁帶，CA ARCserve Backup 使用相同的 GFS 輪換命名語法，但當啓用 [附加媒體] 功能時，它會使用不同的命名慣例來命名備份類型：

(備份類型)-(使用者定義的媒體集區前置碼)-(星期幾)-(日期)

沒有附加媒體	有附加媒體
F - 完整備份	A - 完整備份
I - 遞增備份	A - 遞增備份
D - 差異備份	A - 差異備份
W - 每週備份	W - 每週備份
M - 每月備份	M - 每月備份

如果您提交 GFS 輪換工作，並啓用 [附加媒體] 功能，您可以利用提交使用相同媒體集區的多個工作，並使用當週前一天的磁帶，以最佳化媒體的使用率。

例如，如果您提交三個 GFS 輪換工作，它們都使用相同的媒體集區和 5 日輪換配置，那麼這三個工作會共用相同的一組磁帶。此外，相同的磁帶可以多日共用，將大幅減少您使用的磁帶數量：

- 星期一、星期二、星期三、星期四 = 1 個磁帶，包含 Job 1 (第 1 天)、Job 2 (第 1 天) 和 Job 3 (第 1 天) 的完整備份資料，以及 Job 1 (第 2、第 3 和第 4 天)、Job 2 (第 2、第 3 和第 4 天)、和 Job 3 (第 2、第 3 和第 4 天) 的遞增備份資料。
- 星期五 = 1 個磁帶，包含 Job 1 (第 5 天)、Job 2 (第 5 天) 和 Job 3 (第 5 天) 的每週備份資料

如此該週便有兩個磁帶。



沒有啓用 [媒體最佳化] 選項時，每份工作都需要它自己的一組磁帶。在這些磁帶中，只能共用資料備份方式相同的磁帶：

- 星期一 = 3 個完整備份磁帶。一個磁帶用於 Job1 (第 1 天)，一個用於 Job 2 (第 1 天)，另一個用於 Job 3 (第 1 天)。
- 星期二、星期三、星期四 = 3 個遞增備份磁帶。一個磁帶用於 Job1 (第 2、第 3 和第 4 天)，一個用於 Job 2 (第 2、第 3 和第 4 天)，另一個用於 Job 3 (第 2、第 3 和第 4 天)。
- 星期五 = 3 個每週備份磁帶。一個磁帶用於 Job1 (第 5 天)，一個用於 Job 2 (第 5 天)，另一個用於 Job 3 (第 5 天)。

如此該週便有九個磁帶。

**附註：** 如果您提交 GFS 輪換工作，並啓用 [附加媒體]，如果 CA ARCserve Backup 基於部分原因而無法使用前一天的媒體時，它會使用 [有附加媒體] 命名慣例，將可用集或空白媒體中的媒體格式化。若要使發生這種情況的可能性降到最低，請參閱本章中的〈媒體最佳化的規則〉。

### 複寫媒體規則

因為 [媒體最佳化] 選項允許多個使用相同媒體集區的 GFS 工作共用磁帶，所以您可能會遇到媒體忙碌中的情況，因為該媒體正被另一個 GFS 工作佔用。如果在提交 GFS 備份工作時發生這種情況，並且沒有啓用 [附加媒體] 的話，該工作會等待磁帶可用時才附加到磁帶上。預設的等待時間為 10 分鐘。如果媒體在 10 分鐘之後仍然忙碌，該工作會使用其他磁帶。

如果在提交 GFS 備份工作時發生這種情況，並且有啓用 [附加媒體] 的話，CA ARCserve Backup 會嘗試附加到前一天的媒體上。如果該媒體忙碌中，工作會等待 10 分鐘。如果媒體在 10 分鐘之後仍然忙碌，工作會使用當天的日期來產生另一個媒體，並嘗試使用它。如果新的媒體忙碌中，工作會等待 10 分鐘。如果此媒體在 10 分鐘之後仍然忙碌，工作會以新名稱格式化其他媒體。

**附註：** 您可以在 Windows 登錄機碼 GFSwaittime 中輸入新的值，以變更等待時間。該值儲存於下列登錄機碼內：

```
HKEY_LOCAL_MACHINE\SOFTWARE\ComputerAssociates\CA ARCserve Backup\Base\Task\Backup
```



## 媒體集區管理員

「媒體集區管理員」可讓您建立及維護媒體集區。CA ARCserve Backup 會在您的媒體上建立一個目錄檔案，以便增進合併工作和資料庫備份工作的效能。[媒體集區管理員] 能幫助您執行下列任務：

- **建立新的媒體集區** -- 若要指定媒體至媒體集區，首先要建立媒體集區。媒體集區名稱最多可以包含 16 個大寫字元。
- **刪除現有的媒體集區** -- 若要刪除媒體集區，您必須先將媒體重新指定至其他媒體集區。
- **移動集區中的媒體** -- 您可以將媒體從一個集合移到另一個集合。您也可以使用 [指定媒體] 和 [移除媒體] 選項，將媒體從 [可用集] 移至 [儲存集]，反之亦然。
- **執行位置維護** -- 您可以輸入關於新位置的資訊、修改關於現有位置的資訊、或將媒體指定至某個位置。
- **指定媒體至媒體集區** -- 您可以在格式化程序期間，將媒體指定至媒體集區。當您使用 [裝置管理] 格式化媒體時，所定義的特定媒體集區資訊將與媒體建立關聯。
- **從媒體集區中移除媒體** -- 您可以從媒體集區中移除媒體。

**附註：** WORM (單寫多讀) 媒體不支援媒體集區作業、使用 [覆寫] 選項的備份工作、磁帶清除作業，以及與媒體集區相關的備份工作 (如 GFS 輪換工作)。在 WORM 支援的更新中會封鎖或停用這些作業。

## 建立媒體集區

您可以使用自動輪換配置，以便在備份期間控制所使用的媒體。然而，若您選擇不使用自動功能，「媒體集區管理員」是有效率地排程維護和循環使用媒體的必要工具。「媒體集區管理員」可幫助您組織媒體到媒體集區，類似那些用於輪換配置的媒體。與輪換配置中相同，您所建立的媒體集區，是可寫入儲存裝置媒體的集合，並視為單一個體來管理。

**附註：** 如果使用的是 WORM 媒體，系統便會停用媒體集區選項。依定義，無法覆寫 WORM 媒體，因此您無法循環使用輪換配置或媒體集區中的媒體。

如需關於媒體集區的詳細資訊，請參閱〈管理裝置和媒體〉。

### 建立媒體集區

1. 從「首頁」上 [瀏覽列] 中的 [管理] 功能表中，按一下 [媒體集區]。  
[媒體集區管理員] 隨即開啓。
2. 從 [媒體集區管理員]，按一下 [新增]。  
顯示 [媒體集區配置] 對話方塊。  
**附註：** 當格式化媒體並將它放置在特定的媒體集區內時，CA ARCserve Backup 會偵測並指定媒體序號。
3. 於 [集區名稱] 欄位中輸入媒體集區名稱。並正確填寫其他欄位。  
[儲存集內媒體的最小值]、[保留時間]、[刪除保留時間]、[基礎序號]、[序號範圍] 欄位包含預設值，您可以視需要進行變更。  
**附註：** 不能設定 [下一個序號] 欄位。
4. 完成時按一下 [確定]。  
您所建立的新媒體集區會顯示在「媒體集區管理員」中。您現在可以將媒體指定至這個媒體集區的儲存集和可用集。

### 您如何建立輪換

若要建立輪換，請在 [MM 管理] 視窗的左窗格中選取 [排程] 物件並連按兩下，然後從清單中選取排程。按兩下排程以存取「輪換」物件。以右鍵按一下輪換物件並選取 [建立]。畫面上會顯示 [建立輪換] 對話方塊，您可以在此設定下列項目：

- **順序編號** -- [MM 管理] 會自動產生輪換的順序編號。儲存庫循環會從最低順序編號開始進行。新的輪換預設為 10，下一個新輪換則為 20。如果您想指定特定的順序編號，請選取 [順序編號] 選項並選取一個號碼。
- **儲存庫名稱** -- 每一個輪換都必須指定儲存庫名稱。您可以從下拉式儲存庫清單中選取儲存庫名稱。

- 在 [保留] 欄位中，設定以下任一條件：
  - **保留天數** -- 您要保留磁帶磁碟區的天數。
  - **保留以循環** -- 您要將磁帶磁碟區保留在此輪換進行儲存庫循環的數目。
  - **第一次格式化日期經過天數** -- 從磁帶磁碟區第一次格式的那一天開始計算，輸入您要磁帶磁碟區保留在此輪換中的日數。
  - **依日期** -- 您在此輸入的日期到之前，磁帶磁碟區都會保留在此輪換中。
  - **依磁帶到期日** -- 過期日到之前，磁帶磁碟區會保留在此輪換中。
  - **永久** -- 所有磁帶磁碟區永遠留在此輪換中。

如果磁帶磁碟區符合這些條件的其中一個，它會保留在相同的輪換中。這些條件的優先順序高於其他條件，因此如果有任何條件為真，媒體仍會保留在儲存庫中 -- 即使條件有衝突。例如，如果您在 [保留天數] 欄位中選擇 60，但在 [依日期] 欄位中輸入 30 天，則磁帶磁碟區會保留 60 天。

當您按一下 [新增] 時，便會儲存新的輪換，並新增到 [MM 管理] 視窗中的 [輪換] 子目錄中。

當超過磁帶磁碟區的 [保留] 期限時，磁帶磁碟區便會退出儲存庫，並傳回到 [磁帶服務] 中重新使用。

## 媒體管理管理員 (MM 管理)

**附註：** 若要使用 [MM 管理]，您必須安裝 [企業模組]。

[MM 管理] 可讓您保護、控制及管理您的媒體資源。使用 [MM 管理]，您可以將磁帶移動到離站儲存位置、定義保留政策以確保您的磁帶受到保護，使其不遭到未成熟的覆寫、可安全存取磁帶常駐檔案，並維護磁帶櫃資源的完整庫存。

[MM 管理] 活動皆記錄於 [活動日誌] 中。這包括了資訊、警告與錯誤。此項重要功能可以讓您集中追蹤所有媒體管理作業。

若要使用 [MM 管理] 來管理媒體，您必須建立儲存庫、建立排程、選擇儲存庫準則描述元及定義輪換。下列小節中包含了以上每一個步驟的資訊，並含有與使用 [MM 管理] 來管理媒體相關的所有主題。

## 媒體管理與磁帶服務

在含有離站儲存位置的資料中心，磁帶磁碟區一般會循環出中央磁帶櫃，到更安全的存放區 (儲存庫)，然後再循環回中央媒體櫃。[MM 管理] 可與 [磁帶服務] 一起提供額外的媒體控制、輪換、插槽號碼指定，並對所儲存的磁帶磁碟區提出報告，使您可以視實際需要將這些磁帶磁碟區送至離站儲存位置及送回資料中心。

您可以使用 [MM 管理] 來定義儲存準則。對於每一個排程及每一個儲存庫而言，在儲存庫中存放磁帶磁碟區的準則都是不同的。當磁帶磁碟區符合這些準則時，它們會以正確的儲存代碼來簽出磁帶服務，並且會產生報告，指出磁帶磁碟區的目前位置及必須移至的目標。

## 媒體管理管理員術語

以下列出 MMO 的重要相關術語：

- **儲存庫** -- 任何您定義的可儲別儲存區或位置。
- **插槽** -- 將磁帶磁碟區放入儲存庫時，在儲存庫中指定的虛擬插槽。每一個插槽皆可用來儲存一個磁帶磁碟區。預設情況下，一個儲存庫中有 32000 個插槽，但是您可以在建立儲存庫時指定不同的最大插槽數。
- **排程** -- 決定磁帶磁碟區何時自儲存庫移除或置入。
- **輪換** -- 決定何時移除磁帶磁碟區，並與排程關聯。每個您定義輪換均會指向儲存庫。
- **儲存庫準則描述元 (VCD)** -- 定義您要用於選擇磁帶磁碟區的控制資料集。您可以依照媒體名稱或檔案名稱來選擇控制資料集，或者選擇個別媒體作為控制資料集。
- **儲存庫循環** -- 磁帶磁碟區的實際移動。您必須利用建立儲存庫準則描述元 (VCD) 記錄的方式，在 MMO 下說明儲存庫、磁帶磁碟區，以及磁帶磁碟區移動的規則。排程移動工作之後，MMO 便會使用這項說明資訊來執行儲存庫循環。

- **報告** -- 每次執行儲存庫循環或預估的儲存庫循環時，CA ARCserve Backup 會於可以初始化另一個儲存庫循環之前，產生一些報告。儲存庫選擇報告包含要透過 VCD 移動到儲存庫中的磁帶磁碟區選擇清單。發送報告及接收報告會提供儲存庫循環結果的可靠記錄，以及磁帶磁碟區的目前位置。

發送內容 報告和接收內容 報告可提供基本工作階段的詳細資訊：除了發送報告和接收報告中所包含的資訊以外之資訊 -- 例如，工作階段號碼、來源路徑、開始日期、大小和檔案數目等。

另外還有可以隨時產生的庫存報告。

## MM 管理介面

[MM 管理] 介面可用來輕鬆建立儲存庫、排程、建立 VCD、輪換及建立報告。[MM 管理] 所提供的工具可以讓您建立完成 [媒體管理] 所需的循環政策。

[MM 管理] 工作空間包括功能表列、主 MM 管理工具列及 MM 管理視窗。[MM 管理] 視窗的左窗格以樹狀目錄顯示了 MM 主管理伺服器，便於您進行瀏覽。右窗格顯示了與左窗格中所選取的物件相關的資訊。它也顯示了在 [MM 管理] 工作階段期間中所產生的任何輸出訊息與報告。

## MM 管理工具列

下表說明您可以使用媒體管理管理員 (MM 管理) 執行的工作。按一下對應的工具列按鈕以啟動工作。

按鈕	任務
初始化 MM 資料庫	讓您初始化 MM 資料庫。
擷取資料	讓您在資料庫失敗時，擷取資料並顯示最近的資料。
重新整理	讓您重新整理並更新 [MM 管理] 視窗中顯示的資訊。
開始儲存庫循環	讓您啟動儲存庫循環程序。

按鈕	任務
模擬儲存庫循環	讓您產生「儲存庫選擇報告」，預測在不實際更新位置資訊的情況下，將移動多少磁帶磁碟區。
在儲存庫中尋找媒體	讓您用來按磁帶名稱或序號搜尋媒體。
內容	讓您檢視伺服器的內容。
列印	讓您列印 [MM 管理] 視窗右窗格中顯示的資訊。
列印預覽	讓您在列印之前預覽資訊。

## MM 管理視窗

[MM 管理] 視窗中左窗格中的物件以展開的樹狀目錄排列。若要檢視相關資訊，請按兩下您所需要的子目錄。當您存取子目錄之後，您可以使用可用的快顯功能表來新增、修改或刪除樹狀目錄中的物件。以滑鼠右鍵按一下任何物件可存取快顯功能表。

當您開啓 MM 管理時，MM 主管理伺服器會顯示在樹狀目錄的頂端。按兩下子目錄以將它展開，並存取下列物件：

- **目前伺服器** -- 顯示您目前使用伺服器的資訊。
- **儲存庫** -- 提供先前建立儲存庫的資訊。
- **排程** -- 列出先前建立排程的名稱，並允許您存取 [儲存庫準則描述元] 和 [保留] 物件。
- **報告** -- 可以存取七個可用報告。
- **狀態** -- 可讓您檢視最近作業的狀態。
- **在儲存庫中尋找媒體** -- 讓您存取 [尋找媒體] 對話方塊，以尋找特定的媒體。

## 排程物件

[排程] 物件提供了有關之前定義的排程的資訊，並可讓您建立新排程。在您定義為您的儲存庫決定選擇及保留政策的儲存庫準則描述元及輪換之前，您必須建立排程。

當您選擇 [排程] 物件時，[MM 管理] 視窗的右窗格會顯示之前定義的排程的名稱。這些排程也列於左窗格的 [排程] 物件底下。以滑鼠右鍵按一下 [排程] 物件可建立新排程。以滑鼠右鍵按一下特定排程可將其刪除。如需建立或刪除排程的詳細資訊，請參閱〈您如何排程磁帶磁碟區移動〉。

在您命名及建立排程之後，[儲存庫準則描述元] (VCD) 和 [輪換] 物件便會出現在 [MM 管理] 視窗的左窗格中。

## 儲存庫準則描述元物件

儲存庫準則描述元 (Vault Criteria Descriptor, VCD) 可讓您設定來源資訊，以管理指定給儲存庫的磁帶磁碟區。您可以選取媒體集區名稱或檔案名稱作為控制資料集。如果您只要指定一個磁帶，請選取 [指定使用者] 選項作為控制資料集。如果您使用此選項，您必須輸入指令行資訊。當儲存這個資料集時，磁帶磁碟區將會指定給儲存庫中的插槽。

當您選取 [儲存庫準則描述元] 物件時，[MM 管理] 視窗的右窗格便會顯示下列各欄，以列出現有 VCD 的相關資訊：

- **VCD 名稱** -- 儲存庫準則描述元的名稱。
- **VCD 類型** -- 指出控制資料集是否由媒體集區、檔名或使用者定義。
- **媒體集區** -- 如果控制資料集是媒體集區，那麼會顯示媒體集區的名稱。
- **主機名稱** -- 如果控制資料集是檔案名稱，那麼在此欄中會顯示檔案所在的主機。
- **路徑/檔案名稱** -- 如果控制資料集是檔案名稱，那麼在此欄中會顯示完整路徑和檔案名稱。
- **建立日期** -- 建立 VCD 的日期。

在 [MM 管理] 視窗的右窗格中，在現有 VCD 上按一下滑鼠右鍵，即可更新或刪除它。在左窗格中的 [儲存庫準則描述元] 物件上按一下滑鼠右鍵，建立新的 VCD。如需建立、更新或刪除 VCD 的詳細資訊，請參閱〈您如何管理磁帶磁碟區與 VCD〉一節。



### 更多資訊：

[您如何管理磁帶磁碟區與 VCD](#) (位於 p. 475)

## 輪換物件

媒體管理利用使用者定義的輪換原則來決定磁帶磁碟區應於何時何處移除。請使用輪換物件來設定或更新保留原則，以決定從儲存庫中移動或釋放磁帶的時機，以及傳回磁帶服務的時機。

當您選擇 [輪換] 物件時，[MM 管理] 介面的右窗格會列出關於之前定義的輪換的下列資訊：

- **輪換名稱** -- 輪換的名稱。
- **儲存庫名稱** -- 與輪換關聯的儲存庫名稱。
- **保留天數** -- 指出從 [最後寫入] 日期 (最後寫入媒體的日期) 開始算起，磁帶磁碟區將保留於此輪換中的天數。  
附註：若要檢視 [最後寫入] 日期，請展開 [儲存庫] 物件，然後反白顯示右上窗格中的媒體名稱。[最後寫入] 日期會顯示在右下角窗格中。
- **保留以循環** -- 指定保留在此輪換中的儲存庫循環與磁帶磁碟區的特定數目。
- **第一次格式日期後經過保留天數** -- 指示磁帶磁碟區自第一次格化後保留在此輪換中，直到指定的日數過後。
- **永久保留** -- 指示磁帶磁碟區永久留在此輪換中。
- **依磁帶到期日保留** -- 指示在磁帶過期日過之前，留在此輪換中的磁帶磁碟區。
- **依日期保留** -- 指示在指定日期過之前，留在此輪換中的磁帶磁碟區。
- **建立日期** -- 建立輪換的日期。
- **說明** -- 輪換的使用者定義說明。

現有輪換也會列在 [MM 管理] 視窗右窗格中的 [輪換] 物件底下。

- 若要更新現有輪換，請以滑鼠右鍵按一下輪換名稱，然後從快顯功能表中選取 [更新]。
- 若要建立新輪換，請以滑鼠右鍵按一下 [輪換] 物件，然後選擇 [建立]。



## 報告物件

雖然當您初始化儲存庫循環時，會更新資料庫中的磁帶磁碟區位置資訊，但磁帶磁碟區的實體移動仍需手動完成。MM 管理會產生報告，指出必須移動的磁帶磁碟區其目前位置和目的地，讓您能夠將它們傳送到其他儲存位置，並視需要傳回資料中心。

[報告] 物件可以讓您存取由儲存庫循環程序所產生的報告及 [庫存] 報告，其可隨時產生。在 [MM 管理] 視窗的左窗格中展開 [報告] 物件以檢視下列報告類型：

- **儲存庫選擇報告** -- 提供要選擇透過儲存庫準則描述元 (VCD) 移至儲存庫的磁帶磁碟區清單。
- **發送報告** -- 提供要從每個儲存庫中擷取的磁帶磁碟區清單。
- **發送內容報告** -- 內含要從各儲存庫擷取的磁帶磁碟區，以及各磁帶磁碟區中的工作階段清單。
- **接收報告** -- 內含要發佈至儲存庫的磁帶磁碟區清單。
- **接收內容報告** -- 內含要發佈至各儲存庫的磁帶磁碟區，以及各磁帶磁碟區中的工作階段清單。
- **依儲存庫報告清查** -- 依磁帶磁碟區所在的儲存庫分組，列出磁帶磁碟區。
- **依媒體報告清查** -- 列出依儲存庫分組的磁帶磁碟區，並在磁碟區前顯示媒體名稱。

在 [MM 管理] 視窗的左窗格選取報告類型時，右窗格就會顯示內容，列出可用的報告，並以日期識別。按一下報告，在右下窗格中檢視報告。您可以使用 [MM 管理] 工具列上的 [列印] 按鈕列印任何報告。產生報告時，如果警示通知系統是配置為使用 Microsoft Exchange，您也可以選取要以電子郵件傳送報告。如需使用電子郵件傳送報告的詳細資訊，請參閱〈[媒體管理程序如何運作](#) (位於 p. 471)〉。如需使用警示的詳細資訊，請參閱〈使用警示管理員〉。

庫存報告是以插槽表格中的資訊為基礎，可隨時產生。發送和接收報告則是以儲存庫循環期間所產生的移動記錄為基礎，並可在每次儲存庫循環程序完成後更新。

每次執行 [開始儲存庫循環] 指令時，都會產生儲存庫選擇清單。對於每個處理過的 VCD，這份清單會識別磁帶磁碟區組中的第一個磁帶磁碟區，以及控制資料組。這項資訊會提供給選定進行儲存庫循環的所有磁帶組。

## 在儲存庫物件中尋找媒體

[在儲存庫中尋找媒體] 物件提供一種方法，可在您需要利用媒體執行還原工作之類的情況下，以最快的速度在儲存庫中搜尋該媒體。您可以選擇使用媒體的磁帶名稱或序號 (區分大小寫) 來搜尋媒體。

若要開啓 [在儲存庫中尋找媒體] 對話方塊，請以滑鼠右鍵按一下 [在儲存庫中尋找媒體] 物件，然後從快顯功能表中選取 [尋找]。您可以利用這個對話方塊來設定媒體搜尋的準則。

## 狀態物件

[MM 管理] 一次只能執行一次儲存庫循環。若要監控儲存庫循環的進度，或取得目錄線上狀態，請連按兩下 [MM 管理] 介面左窗格的 [狀態] 物件，檢視下列資訊：

- **目前狀態** -- 目前作業的狀態，顯示為 [啓用] 或 [完成]。
- **上一個作業員** -- 上一個執行作業的擁有者。
- **上次操作類型** -- [操作類型] 可以是 [就緒]、[儲存庫循環]、[認可]、[瀏覽]、[更新] 和 [重設]。
- **上次操作開始時間** -- 上次操作開始的日期和時間。
- **上次操作完成時間** -- 上次操作完成的日期和時間。

## 重設儲存庫處理狀態

如果儲存庫循環時發生問題，例如 MM 管理資料庫毀損，請使用 MM 管理來手動重設儲存庫處理的狀態。

您可以使用 `ca_mmo` 指令行公用程式重設狀態。重設狀態後，您便可以重設其他儲存庫循環。

**附註：**如需 `ca_mmo` 指令行公用程式的詳細資訊，請參閱《*指令行參考指南*》。

## 媒體管理程序如何運作

[媒體管理] 程序包含設定儲存政策、排程磁帶磁碟區移動、選擇磁帶磁碟區、定義保留政策、執行儲存庫循環及將媒體移動到正確的位置。

在您設定儲存庫原則和保留原則後，便開始儲存庫輪換程序。如同經常執行備份一般，您也應該經常執行儲存庫循環。例如，如果您每天備份資料，就應該也要每天執行儲存庫循環。如果您每週備份資料，就要在備份作業完成之後每週執行一次儲存庫循環。

儲存庫循環程序可更新磁帶磁碟區集的位置資訊，指出是移動到儲存庫中或從儲存庫中移至 [磁帶服務] 中。您必須按一下 [MM 管理] 工具列上、[儲存庫循環] 功能表的 [開始] 按鈕，來初始化程序。也可以在 DOS 提示之下使用 `ca_mmo -start` 或 `-startAll` 指令來初始化儲存庫循環。

### 附註：

- 使用 [媒體管理管理員] (MM Admin) 時，儲存庫循環會處理主要伺服器與所有成員伺服器的磁帶。
- 每次需要媒體的 MM 位置的目前資訊時，都需要按一下 [開始儲存庫循環] 按鈕。

執行 [開始儲存庫循環] 程序以產生報告，詳細說明磁帶磁碟區的移動及位置資訊。已包含磁帶磁碟區的插槽，和將用於儲存庫的新插槽，會依其共用的排程群組在一起。系統會從排程中的第一個輪換開始，根據過期準則將磁帶磁碟區集指定給磁碟區及其插槽。在此程序中，會自動建立插槽並自動將磁帶磁碟區置於儲存庫中。

完成第一個輪換後，則進行排程中下一個輪換，依序執行整個排程，直到所有輪換皆已執行為止。接著媒體管理會產生報告，表示必須移動的磁帶磁碟區其目前位置和目的地。如果您不要手動移除這些磁帶，您可以使用在 DOS 提示中使用 `ca_mmo -export` 指令 `command`，讓 [MM 管理] 自動匯出。如需有關媒體管理之指令行公用程式的詳細資訊，請參閱〈[裝置管理員](#) (位於 p. 400)〉。

您可以使用 [模擬儲存庫循環] 指令來產生儲存庫選擇報告。您可以隨時使用這個指令，預測在不實際更新位置資訊的情況下，將會移動多少磁帶磁碟區。如果您要使用電子郵件傳送儲存庫選擇報告，請確定已配置您的系統為使用 Microsoft Exchange 來傳送警示，並從 [配置] 功能表啟用 [以電子郵件傳送報告] 選項。如需配置警示的詳細資訊，請參閱〈使用警示管理員〉。

儲存庫循環會產生 [發送及接收報告]，列出磁帶磁碟區集的新舊位置，以爲您提供管理媒體所需的資訊。這些報告提供了以下資訊：

- **發送報告** -- 讓您知道要手動取出哪個媒體，以及要將其送至何處。
- **發送內容報告** -- 列出在每一個磁帶磁碟區中要從每一個儲存庫中取出的所有磁帶磁碟區與工作階段。
- **接收報告** -- 讓您知道哪個媒體將要進入每一個特定儲存庫中。
- **接收內容報告** -- 列出在每一個磁帶磁碟區中要送至儲存庫中的所有磁帶磁碟區與工作階段。

如果您要使用電子郵件傳送發送和接收報告，請確定已配置您的系統爲使用 **Microsoft Exchange** 來傳送警示，並從 [配置] 功能表啓用 [以電子郵件傳送報告] 選項。如需配置警示的詳細資訊，請參閱〈使用警示管理員〉。

當由 [媒體管理] 控制磁帶磁碟區時，[磁帶服務] 會將磁帶磁碟區的位置狀態更新爲 **OFF\_SITE**。爲避免以 [媒體管理] 控制磁帶磁碟區，磁帶磁碟區會自動簽出，並會更新位置來反映。由於所有儲存庫的磁帶磁碟區置於簽出狀態，如果您需要擷取磁帶磁碟區，它們必須簽出 [磁帶服務] 後才能使用。

## 儲存庫管理

建立儲存庫原則的第一個步驟是建立儲存庫。您可以使用 [MM 管理] 建立儲存庫。

本節包含下列主題：

- [建立儲存庫](#) (位於 p. 472)。
- [修改儲存庫](#) (位於 p. 473)。
- [刪除儲存庫](#) (位於 p. 474)。

### 建立儲存庫

建立儲存庫時，位置資訊會自動更新，並與 **CA ARCserve Backup** 的「位置維護」功能整合。透過 **CA ARCserve Backup** 選取儲存庫中的磁帶時，會顯示儲存庫位置資訊。在「媒體集區管理員」中，也會更新位置資訊。當您選取要還原的儲存磁帶時，會有一個訊息指出磁帶爲 **OFF\_SITE**。

### 建立儲存庫

1. 從 CA ARCserve Backup 首頁開啓 [媒體管理管理員] 視窗。
2. 在 [儲存庫] 物件上按一下滑鼠右鍵，然後從快顯功能表中選擇 [建立]。  
[建立儲存庫] 對話方塊將會開啓。
3. 輸入新儲存庫的名稱與說明。
4. 如果這個儲存庫不會被移至其他位置，請選取 [使用於本機] 選項。如果此儲存庫中的磁帶磁碟區將要在離站維護，則請勿選擇此選項。
5. 按一下 [新增] 以儲存儲存庫，並將其新增到 [媒體管理管理員] 視窗中的 [儲存庫] 子目錄中。  
儲存庫隨即建立。

### 修改儲存庫

當您想要修改 [儲存庫名稱]、[儲存庫說明] 或 [使用於本機] 選項時，請使用下列步驟。

### 修改儲存庫

1. 從 [首頁] 上 [瀏覽列] 中的 [管理] 功能表中，按一下 [MM 管理]。  
即開啓 [媒體管理管理員] 視窗。
2. 在 [媒體管理管理員] 視窗的左窗格中瀏覽並連按兩下 [儲存庫] 物件。  
此時會出現現有儲存庫內容的清單。
3. 從清單中在您要更新的儲存庫上按一下滑鼠右鍵，然後從快顯功能表中選取 [修改]。  
[編輯儲存庫] 對話方塊將會開啓。
4. 進行變更，然後按一下 [確定]。  
所修改的儲存庫設定已儲存。

## 刪除儲存庫

使用下列步驟，從 [MM 管理] 刪除儲存庫。

**附註：**在刪除儲存庫之前，必須先從儲存庫移除所有媒體，並確認沒有與儲存庫相關的輪換。

### 刪除儲存庫

1. 開啓 [媒體管理管理員] 並瀏覽至您想要刪除的儲存庫。
2. 在儲存庫名稱上按一下滑鼠右鍵，然後從快顯功能表中選取 [刪除]。  
刪除確認訊息方塊隨即開啓。
3. 如果您確定要刪除儲存庫，請按一下 [是]。  
隨即刪除儲存庫。

## 建立排程

「媒體管理」倚賴使用者定義的排程來決定要移動的磁帶磁碟區，以及移動的時間和位置。選取 [排程] 物件時，您可以檢視 [媒體管理管理員] 視窗右窗格中現有的排程，或定義新的輪換原則和儲存庫準則。

### 建立排程

1. 開啓 [MM 管理]，並在 [媒體管理管理員] 視窗左窗格的 [排程] 物件上按一下滑鼠右鍵，然後從快顯功能表中選取 [建立]。  
[建立排程] 對話方塊隨即開啓
2. 在 [建立排程] 對話方塊上，指定排程的名稱，然後按一下 [新增]。  
儲存新排程，並新增至 [媒體管理管理員] 視窗的 [排程] 子目錄。  
建立了排程之後，儲存庫準則描述元 (VCD) 及 [輪換] 物件便會顯示在 [媒體管理管理員] 視窗的左窗格中。這些物件可讓您選擇媒體及輪換原則。

## 修改排程

建立排程且配置對應的 VCD 與輪換後，您可以修改每個附屬的設定。如需詳細資訊，請參閱〈[修改儲存庫準則描述元 \(VCD\)](#) (位於 p. 476)〉與〈[修改輪換](#) (位於 p. 480)〉。

## 刪除磁帶磁碟區移動排程

您必須先確定已經刪除了排程的所有 VCD 和輪換，才能刪除排程。

### 若要刪除排程

1. 展開 [排程] 物件下面的排程清單。
2. 在要刪除的 [排程] 物件上按一下滑鼠右鍵，然後選取快顯功能表中的 [刪除]。

確認視窗會出現。

3. 確定這是您要刪除的 [排程]，接著按一下 [是]。  
刪除排程。

## 您如何管理磁帶磁碟區與 VCD

若要指定媒體至儲存庫，您必須指定 VCD 和輪換。您可以針對控制資料集選取媒體集區、檔案名稱，或是個別媒體。當這個資料集入庫時，它的磁帶磁碟區組會放入儲存庫的插槽。插槽號碼是根據您定義的輪換記錄指定。

### 更多資訊：

[儲存庫準則描述元物件](#) (位於 p. 467)

## 建立儲存庫準則描述元 (VCD)

建立排程之後，您必須藉由建立儲存庫準則描述元 (VCD)，來說明媒體選擇的規則。

### 建立儲存庫準則描述元

1. 從「首頁」上 [瀏覽列] 中的 [管理] 功能表中，按一下 [MM 管理]。  
即開啓 [媒體管理管理員] 視窗。
2. 請展開 [排程] 物件，展開排程，在 [儲存庫準則描述元] 物件上按一下滑鼠右鍵，然後從快顯功能表中選取 [建立]。  
畫面上會顯示 [建立儲存庫準則描述元] 對話方塊。



3. 選擇下列其中一個選項：

- **媒體集區名稱** -- 若要使用媒體集區名稱作為控制資料集，請輸入媒體集區的名稱，或使用下拉式清單，從集區清單中選取媒體集區名稱。只能儲存媒體集區之「儲存集」中的媒體。無法儲存「可用集」中的媒體。
- **檔案名稱** -- 若要使用檔案名稱作為控制資料集，請選取 [檔案名稱] 選項，並在適當的欄位中輸入備份的主機名稱和完整路徑與檔案名稱，例如 C:\DOC\Readme.txt。瀏覽資料庫管理員或還原管理員，以取得路徑或檔案資訊。[MM Admin] 會找出此目錄或檔案所使用的所有磁帶。
- **使用者所指派** -- 如果您要使用個別媒體作為控制資料集，請選取 [使用者所指派] 選項。當您在緊急事件中需要使用特定磁帶時，這個選項很有用。因為 [MM 管理] 只能讓您在本地媒體上啟動儲存循環，所以如果儲存媒體不是本地媒體且具有遠端主機名稱，媒體圖示就會顯示為黃色。若要使用遠端媒體和成員伺服器來啟動儲存庫循環，您必須使用 -startall 引數執行 ca\_mmo 指令行公用程式。

**附註：**如需關於媒體管理指令行公用程式的詳細資訊，請參閱《*指令行參考指南*》。

4. 按一下 [新增]。

VCD 已新增至 [媒體管理管理員] 視窗的 [儲存庫準則描述元] 子目錄中。

## 修改儲存庫準則描述元 (VCD)

使用下列步驟來修改媒體集區名稱、檔案名稱，以及與儲存庫準則描述元 (VCD) 相關的 [使用者所指派] 選項。

### 修改儲存庫準則描述元

1. 開啟 [MM 管理]，在 [排程] 物件下展開排程的清單，並從清單中選取排程。

展開排程，顯示 [儲存庫準則描述元] 和 [輪換] 物件。

在 [儲存庫準則描述元] 物件上按一下滑鼠右鍵，然後從快顯功能表中選取 [修改]。

[編輯儲存庫準則描述元] 對話方塊隨即開啟。

2. 修改 [媒體集區名稱]、[檔案名稱]、與 VCD 相關的 [使用者指定] 選項，然後按一下 [確定]。

隨即套用修改的值。



## 刪除儲存庫準則描述元 (VCD)

若要刪除排程，您必須先刪除相關的輪換和儲存庫準則描述元 (VCD)。

### 刪除儲存庫準則描述元

1. 從 [排程] 物件，選取 [儲存庫準則描述元] 下方清單中的特定 VCD。
2. 按一下滑鼠右鍵並從快顯功能表中選取 [刪除]。
3. 按一下 [確定]。

## 磁帶磁碟區保留原則

建立排程之後，您必須為您的儲存庫設定磁帶磁碟區保留的管理原則。若要執行此動作，請使用 [輪換] 物件。

**附註：** [輪換] 物件只會在您建立排程之後出現在 [MM 管理] 視窗的左窗格中。

## 特殊磁帶磁碟區移動

有時可能會發生需要移動特定磁帶磁碟區的特殊狀況。若是如此，您有三種選擇：暫時簽入、手動簽入、手動簽入和撤回。您也可以選擇將磁碟區永久放在儲存庫中，讓它不會回到 [磁帶服務]。下列各節分別描述每個選項。

### 暫時簽入

如果您希望暫時將磁帶磁碟區從儲存庫中移出供還原工作使用，但當工作結束時，又要使其返回到儲存庫中，[暫時簽入] 選項便很適合用來追蹤媒體移動。

所有入庫的磁帶都處於 **簽出** 狀態。請使用 [暫時簽入] 選項將此狀態變更為 [簽入]，以便在還原工作暫時使用磁帶磁碟區的同時加以追蹤。磁帶磁碟區使用完之後，下一個儲存庫循環會將其傳回到儲存庫，並將狀態變回 **簽出**。

**附註：** [暫時簽入] 選項只適用於追蹤暫時從儲存庫退回的磁帶，且實際移動磁帶時不一定要用到它；如果不使用此選項，仍然可以手動將磁帶磁碟區從儲存庫移出，然後在工作完成時退回它。但是，您應該使用這個選項，因為如果您不用它便移動磁帶磁碟區，MM 管理中出現的磁帶磁碟區狀態與實際的磁帶位置會不一致。

如要使用 [暫時簽入] 選項，請在 [MM 管理] 視窗的左窗格中，按兩下 [儲存庫] 物件來檢視現有儲存庫清單。選取儲存庫，在右窗格中顯示其資訊。選取您要移動的媒體名稱，按一下滑鼠右鍵，然後選取 [暫時簽入]。

### 範例：暫時簽入

例如，要從某個儲存庫中使用磁帶磁碟區來執行緊急還原作業，請使用 [暫時簽入] 功能來將磁帶磁碟區簽入到 [磁帶服務] 中、執行還原作業，然後執行儲存庫循環來將磁帶磁碟區傳回到儲存庫中。

## 手動簽入磁帶磁碟區

使用 [手動簽入] 選項可在磁帶磁碟區排定簽入的時間之前，將其區簽回到 [磁帶服務] 中。當您手動將磁帶磁碟區簽回 [磁帶服務] 時，它不會返回儲存庫中。

### 手動簽入磁帶磁碟區

1. 從 [MM 管理] 視窗的左窗格中按兩下 [儲存庫] 物件。

此時會出現現有儲存庫內容的清單。

2. 選取儲存庫，在右窗格中顯示其資訊。

選取您要移動的媒體名稱，按一下滑鼠右鍵，然後從快顯功能表中選取 [手動簽入]。

即會簽入磁帶磁碟區。

## 手動簽入和撤回

使用 [手動簽入和撤回] 選項可在磁帶磁碟區排程簽入的時間之前，將其簽回到 [磁帶服務] 中，並將它撤回不再使用。

如要使用 [手動簽入和撤回] 選項，請在 [MM 管理] 視窗的左窗格中，按兩下 [儲存庫] 物件來檢視現有儲存庫清單。選取儲存庫，在右窗格中顯示其資訊。選取您要移動的媒體名稱，按一下滑鼠右鍵，然後選取 [手動簽入和撤回]。

## 永久保留

使用 [永久保留] 選項，將插槽和磁帶磁碟區永遠保留在儲存庫中。如果您使用這個選項，當儲存磁帶磁碟區時，它不會返回 [磁帶服務]。傳回它的唯一方法是將儲存庫狀態變更回預設值。

若要永久將磁帶磁碟區簽出 [磁帶服務]，請在 [建立輪換] 對話方塊上選擇 [永久保留] 選項。

## 建立輪換

[媒體管理] 使用輪換原則來決定磁帶磁碟區應於何時何處移除。您可以使用 [媒體管理管理員] 介面定義輪換原則。

在您建立輪換前，必須先建立排程。如果尚未建立排程，那麼您無法存取 [輪換] 物件。

若要建立輪換，請執行下列程序：

1. 在 [媒體管理管理員] 視窗中，連按兩下 [排程] 物件。
2. 在清單中，選擇排程並連按兩下。
3. 在 [輪換] 物件上按一下滑鼠右鍵。
4. 選取快顯功能表上的 [建立]。

顯示 [建立輪換] 對話方塊。

5. (可省略) 輸入順序編號。
6. 輸入輪換的儲存庫名稱。您可以從清單中選取儲存庫名稱。
7. 輸入 [保留] 條件。

如果磁帶磁碟區符合這些條件的其中一個，它會保留在相同的輪換中。保留條件為：

- **保留天數** -- 您要保留磁帶磁碟區的天數。
  - **保留以循環** -- 您要將磁帶磁碟區保留在此輪換進行儲存庫循環的數目。
  - **第一次格式化日期經過天數** -- 從磁帶磁碟區第一次格式的那一天開始計算，輸入您要磁帶磁碟區保留在此輪換中的日數。
  - **依日期** -- 您在此輸入的日期到之前，磁帶磁碟區都會保留在此輪換中。
  - **依磁帶到期日** -- 過期日到之前，磁帶磁碟區會保留在此輪換中。
  - **永久** -- 所有永久磁帶磁碟區永遠留在此輪換中。
8. 按一下 [新增]。

儲存新的 [輪換]，並新增至 [媒體管理管理員] 視窗中的 [輪換] 子目錄。

## 修改輪換

使用接下來的步驟來修改與排程相關的磁帶磁碟區移動作業。

### 修改輪換

1. 請展開 [MM 管理] 視窗左窗格中的 [排程] 物件，然後從樹狀目錄中選取排程。
2. 按兩下排程以存取「輪換」物件。
3. 連按兩下 [輪換] 物件，然後在右窗格中選取輪換。
4. 以滑鼠右鍵按一下輪換，然後選取 [修改]。  
顯示 [編輯輪換] 對話方塊
5. 套用變更，然後按一下「確定」。  
即會儲存新設定。

## 刪除輪換

如果您想要刪除排程，必須先刪除相關的輪換和 VCD。

### 刪除輪換

1. 從 [MM 管理] 視窗的左窗格中展開排程物件，然後展開您要刪除的輪換的排程。  
輪換顯示於 [MM 管理] 視窗的右窗格中。
2. 從 [MM 管理] 視窗的右窗格中，從清單中選取輪換。
3. 在要刪除的輪換上按一下右鍵，再由快顯功能表中選取 [刪除]。  
確認訊息會隨即出現
4. 按一下 [是]。  
刪除排程。

## 插槽詳細資訊與狀態資訊

當指定磁帶磁碟區給儲存庫中的插槽時，[MM 管理] 會顯示儲存庫的插槽資訊。在 [MM 管理] 視窗左窗格中選取 [儲存庫] 物件，然後展開物件。選擇清單中的特定儲存庫，[MM 管理] 的右窗格會顯示儲存庫的檢視及其插槽。

此檢視會提供下列資訊：

- **媒體名稱** -- 列出媒體名稱、ID、順序編號及序號。
- **插槽狀態** -- 作用中、未入庫、暫時簽入、手動簽入或手動簽入和撤回：
  - **作用中** -- 媒體已送至這個儲存庫中。
  - **未入庫** -- 媒體尚未送至這個儲存庫中。
  - **暫時簽入** -- 媒體將於下次儲存庫循環期間暫時簽入。
  - **手動簽入** -- 媒體將於下次儲存庫循環期間簽入。
  - **手動簽入和撤回** -- 媒體將於下次儲存庫循環期間簽入和撤回。
- **插槽名稱** -- 列出儲存庫名稱和插槽號碼。
- **媒體匯出狀態** -- 就緒、成功或失敗：
  - **就緒** -- 預設狀態。媒體已經指定給儲存庫，但尚未從磁帶櫃匯出到郵件插槽。
  - **成功** -- 當媒體成功匯出到郵件插槽時會顯示此狀態。
  - **失敗** -- 是當 [MM 管理] 無法將媒體匯出至郵件插槽時顯示的狀態。
- **本機** -- [是] 或 [否]。如果媒體屬於本機機器，便會出現 [是]。如果屬於遠端機器，就會顯示「否」。
- **建立日期** -- 插槽的建立日期。

當您將媒體名稱反白時，頁面右下角的 [屬性] 窗格中會顯示其他資訊。這些資訊包括媒體名稱、序號、隨機 ID、主機名稱、插槽狀態、插槽名稱、媒體匯出狀態、媒體類型、媒體類別、最後寫入、最後讀取及插槽建立日期。因為 [MM 管理] 只能讓您在本地媒體上啟動儲存循環，所以如果儲存媒體不是本地媒體且具有遠端主機名稱，媒體圖示就會顯示為黃色。如果您要使用遠端媒體和成員伺服器來啟動儲存庫循環，請使用 `ca_mmo -startall` 指令行公用程式。

**附註：**如需關於媒體管理指令行公用程式的詳細資訊，請參閱《*指令行參考指南*》。

由於插槽會於儲存磁帶磁碟區時自動建立，因此您通常沒有理由更新插槽資訊。

## 在儲存庫中尋找特定媒體

爲了幫助您在儲存庫中尋找媒體，[MM 管理] 提供了 [在儲存庫中尋找媒體] 功能。如果您知道磁帶名稱或您所需要的磁帶磁碟區的序號，這個功能是在儲存庫中尋找媒體最快的方法。如果您不知道這個資訊，您可以使用 [資料庫管理員] 來尋找媒體。

### 在儲存庫中尋找特定媒體

1. 從「首頁」上 [瀏覽列] 中的 [管理] 功能表中，按一下 [MM 管理]。  
即開啓 [媒體管理管理員] 視窗。
2. 從 [媒體管理管理員] 視窗中，在 [在儲存庫中尋找媒體] 物件上按一下滑鼠右鍵，然後從快顯功能表中選取 [尋找]。  
[在儲存庫中尋找媒體] 對話方塊即會開啓。
3. 選取下列尋找媒體方法中的一個：
  - **依磁帶名稱尋找** -- 可讓您輸入磁帶名稱、隨機 ID 及順序編號來識別您要 CA ARCserve Backup 尋找的磁帶。
  - **依序號尋找** -- 可讓您輸入想要尋找的媒體序號。  
CA ARCserve Backup 使用區分大小寫的值完成「依據序號尋找」任務。  
例如，ABC123 序號與 abc123 序號不同。
4. 按一下 [完成]。  
完成搜尋時，儲存庫及插槽資訊會顯示在 [媒體管理管理員] 視窗的右窗格中。

## 如何管理雲端儲存

CA ARCserve Backup 提供多種可用以管理雲端儲存的工具與選項。本節包含有關如何建立雲端連線、裝置以及雲端型裝置管理的資訊。

**附註：**有關將資料備份到雲端儲存的報告，請參閱《儀表板使用者指南》中的下列儀表板報告：

- 備份資料位置報告
- 媒體上資料散佈報告
- 復原點目標報告

本節包含下列主題：

[配置雲端連線](#) (位於 p. 483)

[建立雲端型裝置](#) (位於 p. 486)

[瀏覽雲端資料夾](#) (位於 p. 489)

[格式化雲端型裝置](#) (位於 p. 490)

[清除雲端型裝置](#) (位於 p. 491)

[上線和離線的雲端型裝置](#) (位於 p. 492)

[在雲端型裝置上指定壓縮](#) (位於 p. 492)

[在分段備份工作將資料移轉到雲端儲存](#) (位於 p. 493)

[雲端儲存限制](#) (位於 p. 494)

### 配置雲端連線

雲端連線是使用者定義的配置，包含 CA ARCserve Backup 用來與特定雲端廠商聯繫的資訊。雲端連線可供您透過目前伺服器上的應用程式存取雲端儲存服務。雲端連線協助確保您的備份資料會儲存在您向雲端廠商建立的帳戶之下。

例如，在 CA ARCserve Backup 中，您只會在建立雲端型裝置時才會指定雲端連線名稱。透過這個資訊，對 CA ARCserve Backup 使用者而言所有雲端相關項目將可透明化。



**附註：**若要避免連接到雲端時發生可能的時鐘偏移錯誤，請確定您的電腦已指定正確的時區，而且時鐘與全球時間同步。最佳實務作法是一律對照 GMT 時間檢查您的電腦時間。如果電腦的時間沒有和全球時鐘的時間同步 (在 5 到 10 分鐘的誤差內)，Amazon S3 便無法運作。必要時，將電腦時間重設為正確的時間，然後重新提交封存工作。

### 若要配置雲端連線

1. 開啓 [CA ARCserve Backup 管理員主控台]。  
從 [瀏覽列] 中展開 [管理]，然後按一下 [裝置管理員]。  
此時會開啓 [裝置管理員] 視窗。
2. 從 [伺服器] 樹狀目錄中找到您要配置的伺服器。  
從工具列選取 [管理雲端連線] 以配置您的雲端連線。

**附註：**您也可以透過在 [伺服器] 樹狀目錄中以滑鼠右鍵按一下特定伺服器，或是按一下 [伺服器] 詳細資料區段中的 [管理雲端連線] 連結，來選取 [管理雲端連線]。

[雲端連線配置] 對話方塊開啓。

3. 按一下需要的雲端廠商並按一下 [新增]。  
[新增連線] 對話方塊開啓。
4. 完成 [新增連線] 對話方塊上的必要欄位並按一下 [確定]。

**附註：**出現在 [新增連線] 對話方塊上的欄位會因您使用的雲端廠商而有所不同。

[新增連線] 對話方塊包含下列欄位：

- **連線名稱**--指定雲端連線的名稱。
- **存取金鑰 ID 或查詢 ID**--指定雲端連線的帳戶名稱。
- **私密存取金鑰或私密金鑰**--指定雲端連線的密碼。
- **廠商 URL**--指定廠商的 URL。一般來說，這個欄位會預設成您選取的公用廠商的 URL。如果您選取專用廠商，則需要您輸入該廠商的 URL。
- **說明**



- **網際網路 Proxy 設定**--只有當您的電腦流失網域 Proxy 伺服器時，才需要選取此選項。
  - **網域名稱**
  - **使用者名稱**
  - **密碼**
  - **網域 Proxy**
- **進階**
  - **貯體名稱**--指定用來儲存資料的貯體名稱 (必須是唯一)。

附註：貯體名稱的長度可以介於 3 到 63 個字元，但不可包含下列字元：

    - 下底線，例如：\_
    - 大寫字元，例如：AB
    - 相鄰的句點，例如：..
    - 以連字號為結尾，例如：name-
    - 相鄰的連字號與句點，例如：my-.bucket.com
    - 所有非英文字元
  - **貯體區域**--指定您的貯體所在的區域。
  - **啓用減少資料重複的儲存**--您可以選取此選項，透過將非關鍵、可再重製的資料儲存在比標準儲存更低的資料重複層級以降低成本。

雲端連線即配置完成。

有了適當的權限後，您可以移除和修改現有的雲端連線。

5. 從 [雲端連線配置] 對話方塊，按一下 [新增] 以新增更多雲端連線，或按一下 [關閉] 以套用配置。

## 建立雲端型裝置

雲端型裝置是您所建立以便與 CA ARCserve Backup 雲端連線產生關聯的虛擬 CA ARCserve Backup 裝置。雲端型裝置可供您指引 CA ARCserve Backup 向 CA ARCserve Backup 雲端連線所指定的雲端廠商儲存資料。

CA ARCserve Backup 可供您建立連結至雲端資料夾的雲端型裝置。您可以將雲端型裝置連結到新的或現有的雲端資料夾。如果雲端資料夾已設定密碼保護，您必須指定一個密碼，否則您無法將雲端型裝置連結到雲端資料夾。

**附註：**雲端資料夾必須位於雲端帳戶或連線根路徑下的子目錄中。例如，您可以輸入 "directoryA" 做為雲端資料夾。您不能輸入包含 '\' 字元的雲端資料夾。

建立雲端資料夾時，CA ARCserve Backup 不允許使用下列字元：

- 星號 (\*)
- 問號 (?)
- 正斜線 (/)
- 反斜線 (\)
- 小於符號 (<)
- 大於符號 (>)
- 水平線 (|)
- 分號 (;)
- 空格
- & 符號
- 所有非英文字元

**重要！** 您不能同時從位於單一雲端資料夾下的不同伺服器，連結多個雲端型裝置。這可能會造成資料毀損。

### 若要建立雲端型裝置

1. 開啓「CA ARCserve Backup 管理員主控台」。  
從 [瀏覽列] 中展開 [管理]，並按一下 [裝置配置]。  
即開啓 [裝置配置]。

- 在 [歡迎使用裝置配置] 對話方塊上，選取 [雲端型裝置配置] 選項，然後按 [下一步]。
- 在 [登入伺服器] 對話方塊中提供主要伺服器的必要安全性憑證，然後按 [下一步]。
- 在第二個 [登入伺服器] 對話方塊中選取您要登入的伺服器，然後按 [下一步]。

[雲端型裝置配置] 對話方塊將開啓。 [雲端型裝置配置] 對話方塊顯示裝置的清單和任何對應的雲端資訊。

**重要！** 您必須先建立一個 [雲端連線] 後才能建立雲端型裝置。若要建立 [雲端連線]，請參閱〈[建立雲端連線配置](#) (位於 p. 483)〉。

- 按一下 [新增]。

即新增一個新的空白裝置。

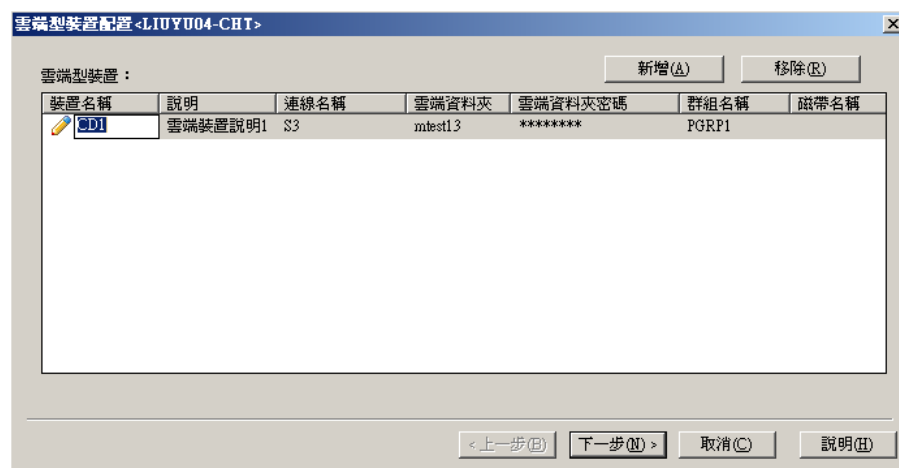

6. 完成 [雲端型裝置配置] 對話方塊上的下列欄位：

- **裝置名稱**--在 [裝置名稱] 欄位中輸入名稱，或接受預設值。
- **說明**--在 [說明] 欄位中輸入說明，或接受預設值。
- **連線名稱**--在 [連線名稱] 欄位中，從下拉式清單中選取一個雲端連線名稱。
- **雲端資料夾**--在 [雲端資料夾] 欄位中，輸入雲端型裝置所在的資料夾名稱，或按一下欄位旁的箭號以啟動新視窗瀏覽特定雲端型裝置的雲端資料夾。

**附註：**您也可以直接從 [裝置管理員] 畫面瀏覽現有的雲端資料夾。如需詳細資訊，請參閱〈[瀏覽雲端資料夾](#) (位於 p. 489)〉。

- **雲端資料夾密碼**--(選擇性) 在 [雲端資料夾密碼] 欄位中，輸入密碼以保護雲端資料夾不會遭到未獲授權的存取，並用於建立雲端型裝置。
- **群組名稱**--(選擇性) 在 [群組名稱] 欄位中，輸入群組的名稱。

7. 按 [下一步] 以新增裝置。

完成配置後，將顯示您的雲端型裝置清單以及雲端連線的狀態。

**附註：**您也可以透過 [裝置管理員] 與 [裝置配置] 啟動雲端型裝置：

- **裝置管理員：**

從工具列按一下 [管理雲端型裝置] 按鈕；



- **裝置配置：**

1. 從 [管理員主控台]，按一下 [導覽列] 並展開 [管理] 功能表。
2. 按一下 [裝置配置]。  
[裝置配置] 的 [歡迎] 畫面即開啓。
3. 選取 [雲端型裝置配置] 選項。

## 瀏覽雲端資料夾

CA ARCserve Backup 可供您直接從 [裝置管理員] 首頁畫面瀏覽現有的雲端資料夾。

[瀏覽雲端資料夾] 啟動一個視窗，用以瀏覽特定 [雲端連線] 的雲端資料。

### 若要瀏覽雲端資料夾

1. 開啟「CA ARCserve Backup 管理員主控台」。
  - 從 [瀏覽列] 中展開 [管理]，然後按一下 [裝置管理員]。
  - 此時會開啟 [裝置管理員] 視窗。
2. 從 [裝置管理員] 中，您有三種不同的方式可以啟動 [瀏覽雲端資料夾] 功能：
  - 以滑鼠右鍵按一下 [伺服器] 樹狀目錄中的特定伺服器，然後選取 [瀏覽雲端資料夾]；
  - 從工具列按一下 [瀏覽雲端型裝置] 按鈕；

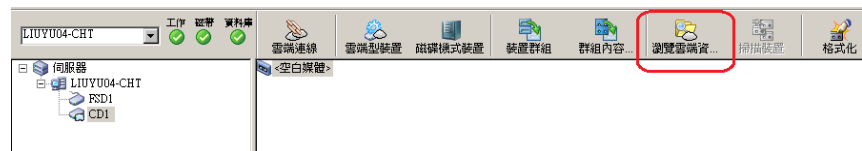

或

- 在 [伺服器] 明細區段中按一下 [瀏覽雲端資料夾] 連結。



[瀏覽雲端資料夾] 視窗將出現。

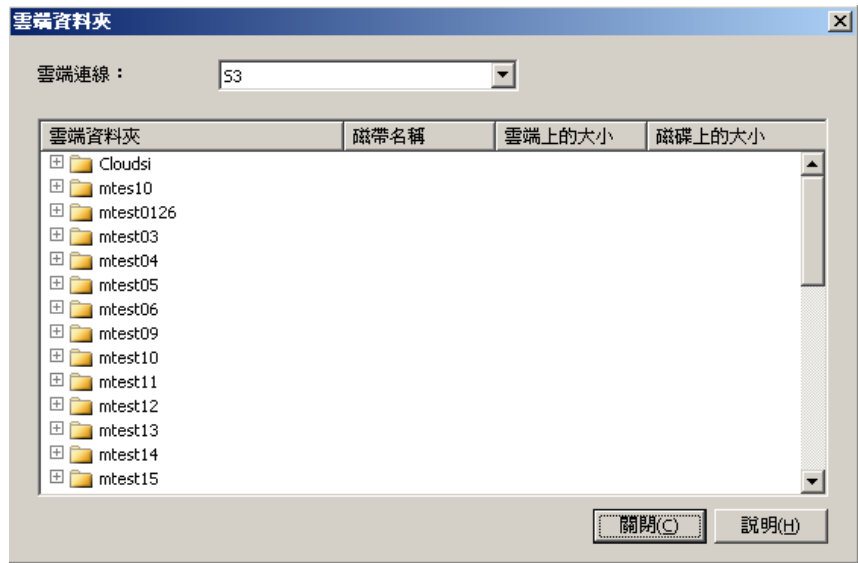

3. 選取一個 [雲端連線名稱] 以顯示您的 [雲端型裝置] 所在的 [雲端資料夾] 清單。

[雲端資料夾] 顯示雲端型裝置的名稱，壓縮大小以及雲端資料夾的檔案大小。

請注意下列事項：

- 建立雲端型裝置時，您也可以瀏覽雲端資料夾。如需詳細資訊，請參閱〈[建立雲端型裝置](#) (位於 p. 486)〉。
  - 從 [雲端型裝置配置] 畫面上，您可以選取將一個 [雲端資料夾] 裝載成 [雲端型裝置]，然後按一下 [確定]。
- 您可以以滑鼠右鍵按一下資料夾或檔案以刪除。這可以協助您管理在雲端建立的 CA ARCserve Backup 物件。

## 格式化雲端型裝置

雖然 CA ARCserve Backup 會在移轉工作期間自動格式化空白媒體，不過您仍可以使用此選項手動格式化您的雲端型裝置。格式化會將新標籤寫入裝置起始處，有效銷毀雲端型裝置上所有的現存資料。

**附註：**請小心使用此選項。格式化雲端型裝置之後，CA ARCserve Backup 無法再還原與該媒體相關的資料及任何工作階段。

### 若要格式化雲端型裝置

1. 開啟 [裝置管理員] 並從 [伺服器] 樹狀目錄選取特定的雲端型裝置。
2. 以滑鼠右鍵按一下雲端型裝置，並按一下快顯功能表上的 [格式化] 或按一下工具列上的 [格式化]。

開啟 [格式化] 對話方塊。

3. 指派一個 [新媒體名稱] 到您要格式化的雲端型裝置。
4. 按一下 [確定]。

[格式化] 對話方塊隨即關閉，並出現下列訊息：

「格式化將清除媒體中所有資料。您是否要格式化媒體？」

5. 請執行下列其中一個動作：
  - 若要啟動格式化程序，按一下 [確定]。  
CA ARCserve Backup 將格式化這個雲端型裝置。
  - 若要取消格式化程序，按一下 [取消]。  
CA ARCserve Backup 不會格式化這個雲端型裝置。

## 清除雲端型裝置

利用這個選項以一次清除一個雲端型裝置。CA ARCserve Backup 亦會清除資料庫中所有對此雲端型裝置內容的參照 (若有的話)。當您重新格式化此雲端型裝置時，系統會保留其實體歷程 (讀取和寫入傳送)。

使用 [清除] 選項之前，先確認您已選擇了正確的雲端型裝置。無法擷取已清除的資料。清除雲端型裝置時，您有下列選擇：

- **快速清除**--有效地快速清除雲端型裝置。它以覆寫裝置標籤的方式，省去 [完整清除] 所需的時間 (數分鐘到數小時)。歷程會保持在可供 CA ARCserve Backup 使用的狀態，以便進行追蹤。
- **進階快速清除** -- 本選項執行的作業與 [快速清除] 相同，但也清除條碼和序號。如需有關條碼及序號目錄的詳細資訊，請參閱〈裝載和卸載選購程式〉。

**附註：**如果您清除的裝置沒有序號或條碼，此選項的功能就與 [快速清除] 選項一樣。

若使用 [進階快速清除] 選項，CA ARCserve Backup 將無法再追蹤，例如到期日之類的資訊也不再繼續累加。

### 若要清除雲端型裝置

1. 開啓 [裝置管理員] 並從 [伺服器] 樹狀目錄選取特定的雲端型裝置。
2. 以滑鼠右鍵按一下雲端型裝置，並按一下快顯功能表上的 [清除] 或按一下工具列上的 [清除]。  
[清除] 對話方塊會隨即開啓。
3. 選取消除方式，按一下 [確定]，再按 [確定] 確認。  
CA ARCserve Backup 將清除這個雲端型裝置。

## 上線和離線的雲端型裝置

您可以從 [裝置管理員] 將雲端型裝置的狀態設為離線或上線，方法是在該磁碟機上按一下滑鼠右鍵，並根據磁碟機目前的狀態選取 [離線] 或 [上線]。

此功能適用於將損壞裝置標示為離線，並可防止 CA ARCserve Backup 使用該雲端型裝置，直到修復並處於上線狀態為止。

### 若要使雲端型裝置上線或離線

1. 開啓 [裝置管理員]，然後根據您想使其狀態成為上線或離線的雲端型裝置所在之媒體櫃，瀏覽至與該媒體櫃連線的伺服器。
2. 展開媒體櫃，以滑鼠右鍵按一下磁碟機，然後從快顯功能表中選取 [上線] 或 [離線]。

狀態會變更為離線或上線。

**附註：** 選取時，離線狀態會顯示為停用。

## 在雲端型裝置上指定壓縮

CA ARCserve Backup 可讓您壓縮儲存在雲端型裝置上的備份資料。

**附註：** 以下步驟說明如何開啓和關閉壓縮。



### 若要在雲端型裝置上指定壓縮

1. 開啓 [裝置管理員] 並從 [伺服器] 樹狀目錄選取特定的雲端型裝置。

如果裝置支援壓縮，則 CA ARCserve Backup 會啓用 [壓縮] 工具列按鈕。若要確認裝置是否支援壓縮，請在反白顯示裝置時選取 [詳細資訊] 索引標籤。

2. 以滑鼠右鍵按一下雲端型裝置，並按一下快顯功能表上的 [壓縮] 或按一下工具列上的 [壓縮]。
3. 按一下 [確定] 將 [壓縮模式] 設為 [關閉] (若壓縮為開啓) 或 [開啓] (若壓縮為關閉)。

## 在分段備份工作中將資料移轉到雲端儲存

設定分段備份工作的程序可供您指定您要將資料保留在分段裝置上多久時間。CA ARCserve Backup 可供您在工作階段的保留時間到期時，從分段裝置清除資料，或將資料移轉到最終目標裝置。最終目標裝置可以是雲端儲存。

### 若要在分段備份工作中將資料移轉到雲端儲存

1. 開啓 [備份管理員]，然後按一下 [啓動] 索引標籤。

按一下 [啓動] 索引標籤中的 [正常備份] 和 [啓用分段]。

[分段位置] 與 [原則] 索引標籤會出現在 [備份管理員] 中。

2. 按一下 [來源] 索引標籤。

從 [伺服器] 樹狀目錄中選取您要備份的資料。

3. 按一下 [分段位置] 索引標籤，並展開 [分段伺服器] 物件。

- a. 瀏覽至並選取您想選擇做為此備份工作之分段群組的群組。

**附註：**雲端群組不能做為分段群組。

- b. 按一下 [原則] 索引標籤以指定複製原則。

- c. 指定您的工作所需之完整、差異與遞增備份的分段原則。

4. 按一下 [目標] 索引標籤並展開 [伺服器] 物件。
  - a. 瀏覽至並選取您想做為此備份工作之最終目標的雲端群組。

**附註：**有關如何建立雲端型裝置的資訊，請參見〈[建立雲端型裝置](#) (位於 p. 486)〉。
  - b. 按一下 [雲端原則] 以開啓 [雲端清除原則] 對話方塊。
  - c. 為工作所需的備份指定雲端清除原則。
  - d. 按一下 [確定]。
5. 按一下 [排程] 索引標籤並指定要用於備份工作的排程。
6. 按一下工具列上的 [選項]。

即開啓 [全域選項] 對話方塊。
7. 指定您要套用到工作上的全域選項，然後按一下 [確定]。

**附註：**如需有關 [全域選項] 的詳細資訊，請參閱〈[全域備份選項](#) (位於 p. 156)〉。
8. 按一下工具列上的 [提交]，以提交工作。

[提交工作] 對話方塊即開啓。
9. 完成 [提交工作] 對話方塊上的必要欄位並按一下 [確定]。

即會提交工作。

### 更多資訊：

[提交備份工作](#) (位於 p. 140)

[全域備份選項](#) (位於 p. 156)

[為磁碟分段備份指定複製與清除原則](#) (位於 p. 215)

## 雲端儲存限制

將資料備份到雲端儲存時，請考慮下列限制：

- CA ARCserve Backup 不支援雲端型裝置的正常備份。目前，CA ARCserve Backup 允許移轉至雲端型裝置。
- CA ARCserve Backup 不支援使用雲端型裝置功能進行磁帶複製 (Tapecopy)。
- CA ARCserve Backup 不允許同時將多個雲端型裝置指向單一雲端資料夾或群組。這可能會造成資料毀損。

# 第 8 章：管理備份伺服器

---

本節所提供的資訊，可協助您管理與維護 CA ARCserve Backup 伺服器。

本節包含以下主題：

[CA ARCserve Backup 引擎運作的方法](#) (位於 p. 495)

[配置 CA ARCserve Backup 引擎](#) (位於 p. 510)

[其他伺服器管理功能](#) (位於 p. 532)

[CA ARCserve Backup 服務、元件和應用程式的驗證層級](#) (位於 p. 539)

[CA ARCserve Backup 網域](#) (位於 p. 551)

[利用使用者設定檔公用程式管理使用者設定檔](#) (位於 p. 568)

[還原 CA ARCserve Backup 工作佇列](#) (位於 p. 571)

[使用伺服器配置精靈管理 ARCserve 伺服器](#) (位於 p. 574)

[CA ARCserve Backup 如何保護網域控制站伺服器中的 Active Directory 資料](#) (位於 p. 594)

[安裝與解除安裝以 CA ARCserve Backup 伺服器為基礎的選購程式](#) (位於 p. 605)

[CA ARCserve Backup 代理程式部署](#) (位於 p. 606)

[搜索配置](#) (位於 p. 619)

[CA ARCserve Backup 維護通知](#) (位於 p. 627)

[套用 CA ARCserve Backup 元件授權](#) (位於 p. 631)

[管理防火牆](#) (位於 p. 633)

## CA ARCserve Backup 引擎運作的方法

CA ARCserve Backup 伺服器由三個功能引擎組成：

- **工作引擎** -- 這個引擎會在指定的日期和時間處理工作。它會掃描工作佇列中的預備執行工作，然後將工作傳送到適當的處理常式。
- **磁帶引擎** -- 此引擎負責與儲存裝置進行通訊及控制儲存裝置。「磁帶引擎」會選取工作所需的裝置。

- **資料庫引擎** -- 此引擎負責維護下列內容的歷程：
  - 關於由 CA ARCserve Backup 處理的工作資訊，例如工作類型、最後結果、開始及結束時間、提交人和說明。
  - CA ARCserve Backup 使用的媒體，例如其類型、名稱、第一次格式化的日期、到期日和其中的工作階段。
  - CA ARCserve Backup 已經備份或複製的檔案、目錄、磁碟機和機器。

您可以在「伺服器管理」中控制這些 CA ARCserve Backup 引擎。若要檢視個別引擎的相關資訊，請從「首頁」上 [瀏覽列] 中的 [快速啟動] 功能表開啓 [伺服器管理]。從 ARCserve 網域樹狀目錄中，在您想要取得引擎狀態資訊的位置選取主要伺服器、成員伺服器或獨立伺服器。

**重要！** 若要管理及配置 CA ARCserve Backup 引擎，必須以 caroot 密碼或 CA ARCserve Backup 管理員帳戶登入 CA ARCserve Backup。

- **工作引擎** -- 顯示有關已提交工作的資訊，例如工作總數，以及「作用中」、「就緒」、「擱置」和「完成」工作的個數。它也會顯示佇列、正在掃描的工作和掃描間隔。
- **磁帶引擎** -- 顯示使用「磁帶引擎」的工作相關資訊，例如工作類型和提交人等。它也會顯示有關媒體群組的資訊。
- **資料庫引擎** -- 顯示與 ARCserve 資料庫相關的刪除資訊。

## 引擎狀態影響 CA ARCserve Backup 作業的方法

停止的引擎，即為完全離線的引擎。這可能是由於錯誤、手動關機或新安裝所導致。但無論是什麼原因，都表示無法取得該引擎所提供的服務。

CA ARCserve Backup 引擎的設計使各引擎能夠各自獨立運作。例如，如果您停止磁帶引擎，資料庫引擎與工作引擎並不受影響。仍會持續運作，依配置方式執行其服務。「資料庫引擎」會繼續在資料庫中記錄相關的 CA ARCserve Backup 資訊，「工作引擎」則繼續掃描工作佇列，並啓動需要的工作。如果工作需要儲存裝置，工作引擎會啓動該工作，但由於磁帶引擎無法與儲存裝置通訊，因此工作會失敗。接著資料庫引擎就會記錄此資訊。

**附註：**雖然有一個或兩個引擎不在執行時 CA ARCserve Backup 仍然可以正常運作，但必須要三個引擎同時執行，CA ARCserve Backup 才能發揮完整的功能。

## 服務狀態圖示

在每一個 CA ARCserve Backup 管理員最上方的工具列，會顯示每個後端服務 (工作引擎、磁帶引擎和資料庫引擎) 的圖示，如下圖所示：



圖示以顏色表示下列三種狀態：

- 綠色 -- 代表服務正在執行。
- 紅色 -- 代表服務未執行。
- 灰色 -- 代表無法連接服務，或服務處於未知的狀態。
- 藍色 -- 代表服務已經暫停。

## 停止與啓動 CA ARCserve Backup 服務

以下各節將說明用來停止和啓動主要、獨立與成員伺服器上的 CA ARCserve Backup 服務的方法。

本節包含下列主題：

[使用批次檔停止及啓動所有 CA ARCserve Backup 服務](#) (位於 p. 497)

[使用指令行啓動與停止個別服務](#) (位於 p. 500)

[使用伺服器管理停止及啓動 CA ARCserve Backup 服務](#) (位於 p. 502)

### 使用批次檔停止及啓動所有 CA ARCserve Backup 服務

手動停止及啓動 CA ARCserve Backup 服務 ([工作引擎]、[磁帶引擎] 及 [資料庫引擎]) 的方法有兩種。

一種方法是開啓 [伺服器管理]，從網域樹狀目錄中選取伺服器名稱，然後選取您想要停止或啓動的個別服務，最後按一下 [停止] 或 [啓動] 工具列按鈕。不過，有時可能需要您停止所有的 CA ARCserve Backup 服務。例如，您必須套用 CA Support 發行的修補程式或修正程式。

cstop 和 cstart 指令能讓您循序地關閉及重新啓動所有的 CA ARCserve Backup 服務，這是根據它們與其他 CA ARCserve Backup 服務的相依性而定。這項程序可確保在關閉這些服務時不會遺失任何資料，而且當您的系統重新啓動時，所有的 CA ARCserve Backup 服務都能正確執行。

若要使用單一指令停止或啓動所有的 CA ARCserve Backup 服務，可使用 CA ARCserve Backup 主目錄下的 cstop.bat 或 cstart.bat 檔案。

**cstop.bat**

執行 cstop.bat 時，CA ARCserve Backup 會依下列順序停止各項服務：

1. CA ARCserve 通訊基礎 (全域)
2. CA ARCserve 儀表板同步服務
3. CA ARCserve 中央遠端伺服器
4. CA ARCserve Communication Foundation
5. CA ARCserve 管理服務
6. CA ARCserve 磁帶引擎
7. CA ARCserve 工作引擎
8. CA ARCserve 資料庫引擎
9. CA ARCserve 訊息引擎
10. CA ARCserve Discovery Service
11. CA ARCserve 網域伺服器
12. CA ARCserve 服務控制器
13. CA ARCserve PortMapper
14. 警示通知伺服器
15. CA ARCserve Universal Agent

### **cstart.bat**

執行 cstart.bat 時，CA ARCserve Backup 會依下列順序啓動各項服務：

1. 警示通知伺服器
2. CA ARCserve Discovery Service
3. CA ARCserve PortMapper
4. CA ARCserve 服務控制器
5. CA ARCserve 網域伺服器
6. CA ARCserve 資料庫引擎
7. CA ARCserve 訊息引擎
8. CA ARCserve 磁帶引擎
9. CA ARCserve 工作引擎
10. CA ARCserve 管理服務
11. CA ARCserve Universal Agent
12. CA ARCserve Communication Foundation
13. CA ARCserve 中央遠端伺服器
14. CA ARCserve 儀表板同步服務
15. CA ARCserve 通訊基礎 (全域)

請注意下列行爲，因爲此行爲和停止及啓動 CA ARCserve Backup [全域儀表板] 服務相關：

- CA ARCserve Backup [全域儀表板] 需有下列服務才能設定中央主要伺服器：
  - CA ARCserve 通訊基礎 (全域)
  - CA ARCserve 儀表板同步服務
  - CA ARCserve 中央遠端伺服器
  - CA ARCserve Communication Foundation
- CA ARCserve Backup [全域儀表板] 需有下列服務才能設定分支主要伺服器：
  - CA ARCserve 儀表板同步服務
  - CA ARCserve Communication Foundation
- 執行 cstop.bat 和 cstart 時，CA ARCserve Backup 會停止及啓動和已安裝之主要伺服器類型 (中央主要伺服器或分支主要伺服器) 相對應的服務。

### 使用指令行啓動與停止個別服務

在某些情況下，您可能只需要停止或啓動一項或兩項 CA ARCserve Backup 服務。CA ARCserve Backup 可讓您使用指令行來停止個別的服務。

#### 使用指令行停止及啓動 CA ARCserve Backup 服務

1. 啓動 Windows 指令行。
2. 指令行開啓之後，請輸入下列其中一個指令：
  - NET START [enginename]
  - NET STOP [enginename]

以下列之一取代 [引擎名稱]：

- CA ARCserve 通訊基礎 (全域)  
CA\_ARCserve\_通訊基礎 (全域)
- CA ARCserve 儀表板同步服務  
CADashboardSync
- CA ARCserve 中央遠端伺服器  
CA\_ARCserve\_RemotingServer



- CA ARCserve Communication Foundation

CARCServeCommunicationFoundation

- CA ARCserve 管理服務

CASMGmtSvc

- CA ARCserve 磁帶引擎

CASapeEngine

- CA ARCserve 工作引擎

CASJobEngine

- CA ARCserve 資料庫引擎

CASDbEngine

- CA ARCserve 訊息引擎

CASMessageEngine

- CA ARCserve Discovery Service

CASDiscovery

- CA ARCserve 網域伺服器

CasUnivDomainSvr

- CA ARCserve 服務控制器

CASvcControlSvr

- CA ARCserve Portmapper

CASportmap

**附註：**如果使用「指令行」(或「電腦管理」主控台)停止再重新啟動「CA 遠端程序呼叫」服務 (CASportmap)，該服務便無法與指定的連接埠正確地通訊。這會讓等同於 caroot 的使用者帳戶無法登入 CA ARCserve Backup 網域。若要解決無法登入 CA ARCserve Backup 網域的問題，請執行 cstop 指令，再執行 cstart 指令。如此可讓該服務正常通訊，並讓相當於 caroot 的使用者帳戶登入 CA ARCserve Backup 網域。

- 警示通知伺服器

"Alert Notification Server"

**附註：**此服務必須以雙引號括起。

- CA ARCserve Universal Agent

CASuniversalAgent

**附註：**請重複此步驟，以啟動及停止每個 CA ARCserve Backup 服務。

### 使用伺服器管理停止及啟動 CA ARCserve Backup 服務

您可以使用 [伺服器管理] 停止及啟動在主要伺服器、獨立伺服器及成員伺服器上執行的個別 CA ARCserve Backup 服務。

當您需要短時間停止一個或兩個 CA ARCserve Backup 服務時，請使用此方法。例如，您必須停止及啟動主要伺服器上的「磁帶引擎」，使它能夠偵測最近安裝的媒體櫃。

當您需要停止及啟動所有 CA ARCserve Backup 服務時，您應該使用 `cstop` 與 `cstart` 批次檔。這些批次檔可讓您根據與其它 CA ARCserve Backup 服務的相依性，依序停止及啟動所有的 CA ARCserve Backup 服務。如需詳細資訊，請參閱〈[使用批次檔案停止與啟動所有 CA ARCserve Backup 服務](#) (位於 p. 497)〉。

注意以下有關停止所有 CA ARCserve Backup 服務的行為：

- 如果您使用 [伺服器管理] 停止所有服務，則服務狀態會顯示為未知。
- [停止所有服務] 選項可供您停止除了 CA ARCserve 服務控制器服務之外的所有 CA ARCserve Backup 服務。CA ARCserve Backup 如此反應的原因是 CA ARCserve 服務控制器控制 CA ARCserve Backup 服務的啟動。

### 使用伺服器管理停止及啟動 CA ARCserve Backup 服務

1. 從「首頁」上 [瀏覽列] 中的 [快速啟動] 功能表中，按一下 [伺服器管理]。即開啓 [伺服器管理]。
2. 展開網域樹狀目錄，然後選取要停止或啟動 CA ARCserve Backup 服務的伺服器。

CA ARCserve Backup 服務的 [名稱]、[狀態]、[開啓時間] 及 [說明] 會顯示在 [伺服器管理] 視窗中。

3. 選取您想要停止或啟動的服務。
  - 如果狀態為「已啟動」，請按一下工具列的 [停止]。
  - 如果狀態為「已停止」，請按一下工具列的 [啟動]。CA ARCserve Backup 服務即會停止或啟動。

4. (選用) 若要停止 CA ARCserve Backup 伺服器上所有執行中的 CA ARCserve Backup 服務，請以滑鼠右鍵按一下伺服器，再按一下快顯功能表的 [停止所有服務]。若要重新啟動伺服器上的所有 CA ARCserve Backup 服務，請以滑鼠右鍵按一下伺服器，再按一下快顯功能表的 [啟動所有服務]。
5. (選用) 若要停止網域中在所有 CA ARCserve Backup 伺服器上執行的所有 CA ARCserve Backup 服務，請以滑鼠右鍵按一下網域，再按一下快顯功能表的 [停止網域中所有的服務]。若要重新啟動網域中所有伺服器上的所有服務，請以滑鼠右鍵按一下網域，再按一下快顯功能表的 [啟動網域中所有的服務]。

## CA Antivirus 維護

CA ARCserve Backup 提供 CA Antivirus 病毒掃描引擎的掃描及修復元件來保護您的資料。

CA ARCserve Backup 套件包含 CA Antivirus 8.1。

**附註：** CA ARCserve Backup 僅提供掃描和修復元件。並不提供 CA Antivirus 的完整安裝。

您可以配置 CA Antivirus 程式，讓它下載更新的病毒特徵碼檔案和程式模組。這些更新隨後會分送給參與的應用程式。完成後，CA Antivirus 會廣播一則訊息，說明更新已經完成。在某些情況下，您必須重新啟動電腦才能套用防毒保護更新。

AMSSigUpdater.ini 是當您下載更新的病毒簽名檔和程式模組時所用的檔案。這個檔案包含預先配置的設定，指定從散發來源收集引擎和簽名檔更新的方式和時間。通常 AMSSigUpdater.ini 檔案並不需要修改。但有必要時，您還是可以進行變更。如需詳細資訊，請參閱〈[AMSSigupdater.ini 配置檔案語法](#) (位於 p. 507)〉。

## CA ARCserve Backup 使用 CA Antivirus 保護備份資料的方式

CA ARCserve Backup 會使用 CA 病毒掃描引擎來提供防毒保護。掃描引擎在經過配置之後，便能使用 CA 病毒特徵碼更新工具下載最新的病毒特徵碼檔案和掃描引擎。

除非我們宣佈不再支援某個作業系統，否則 CA Antivirus 可在各種作業系統的生命週期 (取決於作業系統製造商) 內提供支援。

**附註：** 若要取得所支援作業系統的最新資訊，請參閱 <http://ca.com/support>。

CA 病毒特徵碼更新工具支援下表中的作業系統：

作業系統	平台	版本	Service Pack
Windows	x86/x64	Server 2003	SP2
Windows	x86/x64	Server 2008	不適用
Windows	x86/x64	XP Professional	SP2 和 SP3 (請參閱「附註」)
Windows	x86/x64	XP Home	SP2 和 SP3 (請參閱「附註」)
Windows	x86/x64	Vista	含 SP1 及不含 SP1

**附註：** Windows XP Home SP2 和 Windows XP Professional SP2 需有 2008 年 10 月的更新。

CA 病毒特徵碼更新工具含有下表中的元件：

元件	目錄
AMSSigUpdater.exe	<CA\SharedComponents>\ASAMS\bin
AMSSigUpdater.ini	<CA\SharedComponents>\ASAMS\bin
AMSSigupdater.log	<CA\SharedComponents>\ASAMS\bin 附註：CA ARCserve Backup 會在此工具首次執行時，搭配 AMSSigupdater.ini 中的 DEBUG=1 參數建立這個檔案。
UpdaterX64.exe	<CA\SharedComponents>\ASAMS\x64bin 附註：此元件只會出現在 Windows x64 平台中。

您可以使用下列其中一種方法執行 CA 病毒特徵碼更新工具：

- CA ARCserve Backup 工作排程器精靈

**附註：** 工作排程器精靈可讓您自動化取得更新的程序。

- Windows 指令行

## 使用工作排程器精靈取得病毒特徵碼更新

[CA ARCserve Backup 工作排程器精靈] 可讓您自動化取得更新的程序。您可以建立依據預先定義的排程所執行的工作。

### 使用工作排程器精靈取得更新

1. 開啓「CA ARCserve Backup 管理員主控台」。  
展開 [瀏覽列] 中的 [公用程式]，然後按一下 [工作排程器]。  
隨即開啓 [CA ARCserve Backup 工作排程器精靈]。
2. 按一下 [歡迎使用工作排程器精靈] 對話方塊中的 [下一步]。  
即開啓 [登入頁面] 對話方塊。
3. 在 [登入頁面] 對話方塊中，選取要提交工作的 [主要伺服器名稱]。  
指定您的使用者名稱與密碼以登入 CA ARCserve Backup 伺服器，然後按 [下一步]。  
就會開啓 [配置] 對話方塊。
4. 按一下 [指令] 對話方塊中的 [瀏覽]。  
隨即開啓 [開啓] 對話方塊。
5. 瀏覽下列目錄：  
`<CA\SharedComponents>\ASAMS\bin`  
選取下列執行檔：  
`AMSSigUpdater.exe`  
**範例：**  
`"C:\Program Files\CA\SharedComponents\ASAMS\bin\AMSSigUpdater.exe"`  
按一下 [開啓]。  
就會開啓 [配置] 對話方塊。下列路徑即會填入 [執行此程式] 欄位：  
`<CA\SharedComponents>\ASAMS\bin\AMSSigUpdater.exe`

6. 在 [參數] 欄位中指定下列語法：

```
/cfg <CA\SharedComponents>\ASAMS\bin\AMSSigUpdater.ini
```

或者，

```
/cfg AMSSigUpdater.ini
```

**範例：**

```
/cfg "C:\Program Files\CA\SharedComponents\ASAMS\BIN\AMSSigUpdater.ini"
```

按 [下一步]。

開啓 [安全性] 對話方塊。

7. 在 [安全性] 對話方塊中指定您的使用者名稱和密碼。

按 [下一步]。

會開啓 [排程] 對話方塊。

8. 在 [排程] 對話方塊中選取下列其中一個選項：

- **立即執行** -- 可讓您立即執行工作。
- **排程** -- 可讓您在特定日期和時間執行工作，或排程要重複執行的工作。如果您想要重複執行工作，請先選取 [重複方式]，再選取相關的重複準則。

按 [下一步]。

開啓 [摘要] 對話方塊。

9. 在 [摘要] 對話方塊中，確認配置的工作符合您的需求。

在 [說明] 欄位中指定工作的說明。

**附註：** 指定的說明會出現在 [工作佇列] 的 [說明] 欄。

10. 按一下 [提交]。

即會提交工作。CA ARCserve Backup 會在工作執行時取得 CA 病毒特徵碼更新。

## 使用指令提示字元取得病毒特徵碼更新

CA ARCserve Backup 可讓您使用 Windows 指令行來取得防毒更新。

### 使用 Windows 指令行來取得更新

1. 開啓 Windows 指令行。

- 變更爲下列目錄：

<CA\SharedComponents>\ASAMS\bin

#### 範例：

C:\Program Files\CA\SharedComponents\ASAMS\bin

- 指定下列語法：

AMSSigupdater /cfg AMSSigupdater.ini

CA ARCserve Backup 即會取得 CA 病毒特徵碼更新。

## AMSSigupdater.ini 配置檔語法

AMSSigupdater.ini 是用於 AMSSigupdater.exe 的配置檔。此檔案可定義自散佈來源收集引擎和特徵碼更新的方式。

AMSSigupdater.ini 檔案位於 %CASHCOMP%\ASAMS\bin 目錄中，您可以使用文字編輯應用程式 (如記事本) 加以檢視或編輯。

### 來源語法

[SOURCES] 區段會提供 AMSSigupdater.ini 檔案中其他區段的連線名稱，可用來指定特徵碼下載所用的連線。HTTP 是目前唯一支援的連線方法。

### 語法

```
[SOURCES]
1=SourceA
2=SourceB
3=SourceC
```

### 選購程式

配置檔需有下列選項：

```
1=SourceA
```

第一個來源。例如，1=HTTP\_0

### 簽名檔來源

針對 AMSSigupdater.ini 檔案之 [SOURCES] 區段描述的所有特徵碼來源，還需有對應的區段提供下載的必要資訊。

## HTTP 語法

下列選項適用於 HTTP 下載：

```
[SourceA]  
Method=HTTP  
HostName=etrustdownloads.ca.com  
HostPort=80  
SecureConnection=  
ServerAuthReq=  
UserName=  
UserPassword=  
UseProxy=  
ProxyName=  
ProxyPort=  
ProxyAuthReq=  
ProxyUserName=  
ProxyPassword=
```

## HTTP 選項

下列為必要的 HTTP 選項：

**附註：** Null 等於 0。

### **Method=HTTP**

ANSI 字串 -- 將 HTTP 當作下載方式。

### **HostName=etrustdownloads.ca.com**

ANSI 字串 -- 要進行連線以取得更新的伺服器。

### **HostPort=**

值 -- 在 HTTP 方法中為 80 或 443。要進行連線以取得更新的伺服器連接埠。如果值為 443，便會使用 https 通訊協定來下載更新。

### **SecureConnection=**

值 -- 0、1 或 null。啟用或停用安全連線。如果值為 1，工具會使用 https 通訊協定和連接埠 443 連線，以便下載更新。

### **ServerAuthReq=**

值 -- 0、1 或 null。啟用或停用伺服器驗證。如果值為 1，您必須指定 UserName= 和 UserPassword= 值。

**附註：** 更新伺服器目前不需要驗證。最佳作法是指定 null 值或 0。



**UserName=**

ANSI 字串 -- 設定更新伺服器的使用者名稱。僅當 ServerAuthReq= 為 1 時，才需要使用 UserName=。

**UserPassword=**

ANSI 字串 -- 設定更新伺服器的密碼。僅當 ServerAuthReq= 為 1 時，才需要使用 UserPassword=。

**附註：**當 AMSSigUpdater.exe 首次讀取此配置檔時，CA ARCserve Backup 會將 UserPassword 值從配置檔移動到 Windows 登錄。CA ARCserve Backup 可在登錄中加密密碼。在所有後續的讀取作業中，AMSSigUpdater.exe 會從登錄呼叫 UserPassword 值。當您變更密碼時，CA ARCserve Backup 也會更新登錄中的 UserPassword 值。

**UseProxy=**

值 -- 0、1 或 null。和更新伺服器連線時，要啓用或停用 Proxy 伺服器。

**ProxyName=**

ANSI 字串 -- 設定取得更新時使用的 Proxy 伺服器名稱。僅當 UseProxy= 為 1 時，才需要使用 ProxyName=。

**ProxyPort=**

值 -- 如 80。設定取得更新時使用的 Proxy 連接埠。僅當 UseProxy= 為 1 時，才需要使用 ProxyPort=。

**ProxyAuthReq=**

值 -- 0、1 或 null。啓用或停用 Proxy 伺服器驗證。如果值為 1，您必須指定 ProxyUserName= 和 ProxyPassword= 值。

**ProxyUserName=**

ANSI 字串 -- 設定 Proxy 服务器的使用者名稱。僅當 ProxyAuthReq= 為 1 時，才需要使用 ProxyUserName=。

**ProxyPassword=**

ANSI 字串 -- 設定 Proxy 服务器的密碼。僅當 ProxyAuthReq= 為 1 時，才需要使用 ProxyPassword=。

**附註：**當 AMSSigUpdater.exe 首次讀取此配置檔時，CA ARCserve Backup 會將 ProxyPassword 值從配置檔移動到 Windows 登錄。CA ARCserve Backup 可在登錄中加密密碼。在所有後續的讀取作業中，AMSSigUpdater.exe 會從登錄呼叫 ProxyPassword 值。當您變更密碼時，CA ARCserve Backup 也會更新登錄中的 ProxyPassword 值。

### [DEBUG]

[DEBUG] 選項可用來啓用或停用檔案記錄功能。

附註：Null 等於 0。

### 語法

```
[DEBUG]  
Debug=1
```

值 -- 0、1 或 null。啓用或停用檔案記錄功能。如果值為 1，CA ARCserve Backup 會將日誌資訊寫入 AMSSigupdater.log。

## 配置 CA ARCserve Backup 引擎

「CA ARCserve Backup 伺服器管理」可讓您配置每個引擎，以符合您的需要。

**重要！** 若要管理及配置 CA ARCserve Backup 引擎，必須以 caroot 密碼或 CA ARCserve Backup 管理員帳戶登入 CA ARCserve Backup。

### 配置 CA ARCserve Backup 引擎

1. 按一下 [快速啓動] 功能表中的 [伺服器管理]，開啓「CA ARCserve Backup 伺服器管理」。  
開啓 [伺服器管理] 視窗。
2. 按一下工具列上的 [配置]。  
即開啓 [伺服器管理配置] 對話方塊。
3. 選取所需的引擎索引標籤，然後指定符合您需要的設定。

### 更多資訊：

[工作引擎配置](#) (位於 p. 511)

[磁帶引擎配置](#) (位於 p. 514)

[資料庫引擎配置](#) (位於 p. 526)

[警示配置](#) (位於 p. 530)

## 工作引擎配置

「CA ARCserve Backup 工作引擎」控制工作佇列中各項工作的執行時間。它會經常掃描工作佇列，並在到達工作的執行日期和時間時啟動工作。CA ARCserve Backup 提供了下列工作引擎選項：

- **工作佇列掃描間隔 (秒)** -- 「工作引擎」持續掃描工作佇列，找出應執行的工作。預設狀況下，工作佇列每 10 秒掃描一次。若要變更時間間隔，請指定 1 到 9999 之間的數字。
- **已完成工作的保留時間 (小時)** -- 最後狀態為「完成」的工作，會以此欄位中指定的時間，保留在工作佇列中。依預設，CA ARCserve Backup 會將「完成」工作保留 24 小時，之後才將該工作從佇列中刪除。若要變更時間，請指定 0 到 999 之間的數字。

**附註：**完成工作的移轉階段，且經過此選項的指定時間長度之後，將會從工作佇列中移除只發生一次的分段工作 (磁碟至磁碟至磁帶與磁碟至磁帶至磁帶)。

- **資料庫輪詢間隔 (分鐘)** -- 工作引擎會定期輪詢 CA ARCserve Backup 資料庫，在已啟用分段的裝置上搜索已複製和已清除的工作階段。指定於此欄位中的值會決定各輪詢間的時間間隔。此欄位的預設值是五 (5) 分鐘，而最小值為一 (1) 分鐘。
- **活動日誌中的訊息類型** -- 「活動日誌」中包含所有 CA ARCserve Backup 活動的相關資訊。依預設，執行 CA ARCserve Backup 時發生的附註、警告與錯誤，會出現在「活動日誌」中。若要變更訊息類型，請指定下列其中一個值：

**無**

不顯示訊息。

**錯誤**

只顯示 CA ARCserve Backup 執行期間所發生的錯誤。

**警告與錯誤**

顯示 CA ARCserve Backup 執行期間所發生的警告與錯誤。

**附註、警告與錯誤 (預設值)**

包含 CA ARCserve Backup 執行期間所發生的所有附註、警告與錯誤。

**偵錯**

包含偵錯資訊和 CA ARCserve Backup 執行期間所發生的所有附註、警告與錯誤。

- **網路共用** -- 預設狀況下，CA ARCserve Backup 會在「瀏覽器」中開啓 [使用所有共用]。請表示，[預設共用] 和 [使用者共用] 都可供您選擇作為工作的來源或目標。若要變更瀏覽器中顯示的共用類型，請指定下列其中之一：

**僅使用預設的共用**

僅能使用管理共用。

**僅使用使用者共用**

只會顯示使用者特別設定的共用。

- **緩衝區大小 (KB)** -- 定義 CA ARCserve Backup 所使用的緩衝區大小。

**預設值：256 KB**

所有電腦行為各異。影響行為的因素可能與備份伺服器硬體、備份工作總大小，以及備份工作衍生的子工作數量有關。您可以增減緩衝區大小，以在執行備份時使系統效能達到最佳化。

增減緩衝區大小不一定能提升備份和還原效能。例如，若備份伺服器有非常充分的系統資源，像是記憶體容量極大、可存取高速網路、磁碟 I/O 極快，則增加緩衝區大小即可提高系統的備份與還原效能。相反的，若備份伺服器的系統資源有限，則減少緩衝區大小可提升系統的備份與還原效能。

**附註：**若是一般伺服器，則最佳實務作法是套用預設的緩衝區大小。

- **備份** -- 可讓您自訂備份工作其他選項：

#### 記錄 NTFS 磁碟區的實體連結

若備份實體連結檔案，依照預設會包含並保留此資訊。

預設值：ON

#### 覆寫媒體時需作確認

每當覆寫媒體時，CA ARCserve Backup 可以提示您確認是否確定要覆寫媒體。預設情況下，此選項為停用的 (OFF)。如果設定此選項，就會顯示確認對話方塊。如果您在 5 分鐘之內未回應，工作將被取消。

預設值：OFF

#### 選定整部機器時，顯示備份登錄機碼的詳細資訊

按一下 [選定整部機器時，顯示備份登錄機碼的詳細資訊] 核取方塊，就可以開啓備份目標機器的登錄機碼詳細資訊的選項。

預設值：OFF

#### 啓用媒體最佳化

可將 GFS 和輪換工作中所使用的磁碟和磁帶最佳化。如需詳細資訊，請參閱〈[媒體最佳化](#)〉(位於 p. 445)。

您無法從成員伺服器變更此值。成員伺服器會從 CA ARCserve Backup 主要伺服器，繼承針對此選項指定的值。

預設值：ON

- **工作引擎重新啓動後重試損毀的工作** -- 此選項是一個檢查點機制。如果核取這個方塊，CA ARCserve Backup 便會嘗試重新啓動損毀的工作。唯有當叢集環境配置成允許容錯移轉時，才應該開啓此選項。
- **提交保留的虛擬工作** -- 使用此選項可將工作置於保留狀態而非就緒狀態。
- **資料移轉工作完成時阻斷快顯動作** -- 分段移轉工作完成時，會顯示快顯訊息，通知您工作是成功，還是失敗等等訊息。如果您不希望移轉工作完成時出現快顯訊息，請指定此選項。
- **任何工作完成時阻斷快顯動作** -- 工作完成時，會顯示快顯訊息，通知您工作是成功，還是失敗等等訊息。如果您不希望工作完成時出現快顯訊息，請指定此選項。

- **啟用封存 CSV 檔** -- 指定此選項以便為封存的檔案建立一個 CSV 檔。預設情況下，此選項為停用的。
- **封存 CSV 檔案資料夾**--這個欄位可供您指定要儲存封存 CSV 檔案的資料夾。按預設，CA ARCserve Backup 將 CSV 檔案儲存在 BAB\_HOME\Archived 檔案中。

### 請注意下列事項：

- [封存 CSV 檔案資料夾] 欄位只有在已指定 [啟用封存 CSV 檔案] 選項時才會啟用。
- 您指定的資料夾必須位於 CA ARCserve Backup 伺服器上。
- CA ARCserve Backup 將 CSV 檔案資料夾包含在 CA ARCserve Backup 資料庫保護工作中。
- 當指定為全域備份選項時，CA ARCserve Backup 將 CSV 檔案資料夾備份在任何包含 CA ARCserve Backup 目錄資料庫的備份工作中。如需詳細資訊，請參閱〈[備份管理員作業選項](#) (位於 p. 170)〉。
- CA ARCserve Backup 將 CSV 檔案壓縮在 NTFS 平台上。

### 更多資訊：

[工作狀態類型](#) (位於 p. 327)

## 磁帶引擎配置

「CA ARCserve Backup 磁帶引擎」會識別系統所連接的所有備份裝置。您可變更預設配置日誌選項，例如當您希望進行硬體或磁帶引擎特定問題的疑難排解時。

若要修改下列各節所說明的任何選項、設定與參數，請啟動「CA ARCserve Backup 伺服器管理」，然後選取 [磁帶引擎] 索引標籤。

## 磁帶引擎訊息日誌選項

下列清單說明磁帶引擎訊息日誌選項：

- **層級** -- 若您保留預設值 (摘要)，便無需指定其他選項。可用的值為：
  - 無 -- 不記錄資訊。磁帶引擎記錄會暫停，且磁帶引擎日誌不會出現在工作狀態管理員中。
  - 摘要 -- (預設) 記錄重要訊息，並排除不必要的資訊，以降低磁帶日誌的大小。若使用此選項，Tape.log 會出現在工作狀態管理員中。依預設，Tape.log 檔案會產生並儲存在 CA ARCserve Backup\Log 資料夾內。若需要變更日誌路徑，您亦可藉由在登錄檔案中建立其他日誌路徑項目，以達到此目的。如需建立替用日誌路徑項目的詳細資訊，請參閱〈[磁帶引擎日誌的其他路徑](#) (位於 p. 520)〉。
  - 詳細資料 -- 此選項會記錄 CA ARCserve Backup 傳送給相連備份裝置的所有指令。但排除「讀取/寫入」和「測試單位就緒」指令。亦會記錄磁帶引擎特定資訊，CA 技術支援人員可使用此資訊以協助備份和還原問題的疑難排解。依預設，Tape.log 檔案會產生並儲存在 CA ARCserve Backup\Log 資料夾內。若需要變更日誌路徑，您亦可藉由在登錄檔案中建立其他日誌路徑項目，以達到此目的。
- 您可存取 [磁帶日誌] 索引標籤，在工作狀態管理員中檢視此選項的 Tape.log 檔案。
- 讀取/寫入詳細資料 -- 記錄 CA ARCserve Backup 傳送給相連備份裝置的所有指令。不同於 [詳細資訊] 選項，此選項包含「讀取/寫入」和「測試單位就緒」指令。亦會記錄磁帶引擎特定資訊，CA 技術支援人員可使用此資訊以協助備份和還原問題的疑難排解。依預設，Tape.log 檔案會產生並儲存在 CA ARCserve Backup\Log 資料夾內。若需要變更日誌路徑，您亦可藉由在登錄檔案中建立其他日誌路徑項目，以達到此目的。

如需建立替用日誌路徑項目的詳細資訊，請參閱〈[磁帶引擎日誌的其他路徑](#) (位於 p. 520)〉。您可存取 [磁帶日誌] 索引標籤，在工作狀態管理員中檢視此選項的 Tape.log 檔案。

**附註：** 使用讀取/寫入功能，可能會導致日誌檔變大。讀取/寫入記錄可能會妨礙機器的效能。

- **輸出**-- 若指定「摘要」、「詳細資訊」或「讀取/寫入詳細資訊」，可定義訊息的傳送目的地。請指定下列其中之一：
  - 畫面和檔案 -- 將訊息記錄到磁帶引擎日誌與 DOS 方塊 (磁帶引擎訊息視窗) 中。
  - 僅畫面 -- 只將訊息傳送到 [磁帶引擎訊息] 視窗。
  - 僅檔案 -- (預設) 只將訊息記錄到「磁帶引擎」日誌中。您可在工作狀態管理員中檢視磁帶引擎日誌。

**重要！** 無論是選取「畫面和檔案」、「僅檔案」或「僅畫面」，皆須配置 CA ARCserve 磁帶引擎服務，則該服務才能夠和您的桌面產生互動，進而在 DOS 視窗中顯示磁帶日誌的內容。如需詳細資訊，請參閱〈[啓用與桌上型電腦互動](#) (位於 p. 523)〉一節。



## 指定磁帶引擎日誌選項

[伺服器管理配置] 對話方塊上的 [磁帶引擎] 索引標籤的 [限制日誌大小] 區段可讓您引導 CA ARCserve Backup 如何控制「磁帶引擎」日誌檔的行為。

### 指定磁帶引擎日誌選項

1. 在 [CA ARCserve Backup 管理員] 介面中，從「首頁」上 [瀏覽列] 中的 [快速啟動] 功能表中選取 [伺服器管理]。

開啟 [伺服器管理] 視窗。

2. 從 [網域/伺服器] 樹狀目錄中選取您要配置的伺服器。

按一下 [配置] 工具列按鈕。

即開啓 [配置 - 伺服器名稱] 對話方塊。

3. 按一下 [磁帶引擎] 索引標籤。

從 [限制日誌大小] 區段中，依照需求的適用情況指定下列選項：

- **限制日誌大小依據** -- 核取 [限制日誌大小依據] 可啓用「循環記錄」功能。在 [限制日誌大小依據] 欄位中，輸入您要指定為所有區塊式 TAPE.LOG 檔案總大小上限的值。

[限制日誌大小依據] 值除以 [最大日誌檔計數] 的值，即為所有區塊式日誌檔的大小上限。例如，您若是將「限制日誌大小依據」值指定為 100 MB，而最大日誌檔計數為 10，則 CA ARCserve Backup 便會在 TAPE.LOG 達到 10 MB ( $100/10 = 10$ ) 時將它分成區塊。

[限制日誌大小依據] 選項的預設值為 100 MB，範圍在 1 到 2000 MB 之間。

若要停用循環記錄，請清除 [限制日誌大小依據] 核取方塊。

- **刪除日誌早於** -- 此選項可用於指定 CA ARCserve Backup 清除日誌檔之前所須等待的天數。

[刪除日誌早於] 選項的預設值為 100 天，範圍在 1 到 365 天之間。

- **日誌檔案分割準則** -- 區段內的此選項可定義 CA ARCserve Backup 如何分割日誌檔。

- **最大日誌檔計數** -- 指定 CA ARCserve Backup 保留的區塊式日誌檔數目。

[最大日誌檔計數] 選項的預設值為 10，範圍在 3 到 32 之間。

**附註：**您只能在已指定 [限制日誌大小依據] 選項時修改此設定。

- 最大單一日誌檔大小 -- 此選項必須和 [刪除日誌早於] 選項搭配使用。當您指定 [最大單一日誌檔大小] 與 [刪除日誌早於] 選項時，CA ARCserve Backup 會在 TAPE.LOG 達到大小上限時，切換為「循環記錄」機制，並在區塊式日誌檔的時限大於 [刪除日誌早於] 選項底下所指定的值時，刪除區塊日誌檔。

[最大單一日誌檔大小] 選項的預設值為 10000 KB，範圍在 1 到 100000 KB 之間。

**附註：**您只能在已指定 [刪除日誌早於] 選項時修改此設定。

4. 按一下 [確定] 以套用 [磁帶引擎日誌] 選項。

即套用 [磁帶引擎日誌] 選項。

**附註：**按一下 [取消] 以放棄變更。

## 磁帶引擎一般選項

CA ARCserve Backup 可讓您指定下列一般選項：

- **使用全域可用集** -- 讓 CA ARCserve Backup 使用「全域可用集」。預設啓用此選項。

「全域可用集」將所有媒體集區中的所有可用磁帶一律視為一個大的可用集。這樣可確保程式本身的媒體集區中沒有可用磁帶時，備份工作一樣不會失敗。

當此選項已啓用時，媒體集區管理員只會顯示每個集區的儲存集 (而不是可用集)，但會新增名為 **GlobalScratchSet** 的物件。這個物件包含所有媒體集區可用集內可用的所有媒體。如果在 **GlobalScratchSet** 上按一下滑鼠右鍵，並選取 [指定媒體]，就可以將媒體從未指定的集合移到可用集。

當您選取「全域可用集」中的媒體時，右上窗格中和右下窗格的 [內容] 索引標籤上會顯示兩個額外的內容欄標題：[媒體類型] 和 [媒體集區]。如果按一下右上窗格上的一個欄標題，就可以將清單依該欄排序。如果您在「全域可用集」中選取的媒體是儲存庫，該媒體會以不同顏色顯示，表示目前處於非使用中狀態。

**附註：**如果啓用「全域可用集」，並使用特定媒體集區提交備份工作，CA ARCserve Backup 會先嘗試在該媒體集區的可用集內尋找媒體。如果沒有可用的媒體，才會使用「全域可用集」。而且，如果您指定一個媒體集區，並提交擴展磁帶的備份工作，也可能會使用「全域可用集」中的媒體。

- **在工作狀態管理員上顯示磁帶日誌** -- 可讓您在「工作狀態管理員」中檢視「磁帶日誌」。如果當您啓用此選項時開啓了活動日誌，您必須按一下 [重新整理] 以更新管理員。  
附註：此選項只能在 Windows 電腦上使用。
- **使用 TapeAlert** -- 讓 CA ARCserve Backup 偵測及報告磁帶機與磁帶櫃所擁有的 TapeAlert 旗標。如果您不想收到磁帶警示相關訊息，請停用此選項。
  - 啓用此選項時，CA ARCserve Backup 會每隔一分鐘即查詢所有連接至 CA ARCserve Backup 的裝置是否有 TapeAlert 旗標。若 CA ARCserve Backup 偵測到 TapeAlert 旗標，便會立即將旗標的詳細資訊記錄到「活動日誌」與 Tape.log 檔案中。
  - 停用此選項時，CA ARCserve Backup 便不會維護個別的執行緒查詢機制來偵測及報告 TapeAlert 旗標。因此，除非是工作執行期間發生了 SCSI 錯誤，否則 CA ARCserve Backup 將不會再查詢 TapeAlert 旗標。CA ARCserve Backup 若在工作執行期間偵測到 TapeAlert 旗標，便會在「活動日誌」及 Tape.log 檔案中報告該旗標的相關詳細資訊。

## 事件日誌配置 (Windows 伺服器)

[日誌] 索引標籤可用來啓用或停用確認訊息，以及指定哪些訊息可寫入 Windows 事件日誌。

- **啓用訊息記錄至事件日誌** -- 依預設，所有的訊息都會寫入「CA ARCserve Backup 活動日誌」中。如果您核取此方塊，將會啓用下列核取方塊群組：
- **排除訊息類型的記錄核取方塊** -- 使用這些核取方塊可以選取事件日誌所要排除的訊息類型。
- **排除訊息的記錄核取方塊** -- 使用這些核取方塊可以排除特定 CA ARCserve Backup 模組的所有訊息。

## CA ARCserve Backup 如何在 Windows 事件檢視器中記錄事件

[事件檢視器] 是 Windows 系統管理工具，可讓您監視與應用程式、安全性及系統日誌相關的事件。根據電腦在您環境中的角色以及電腦上執行的應用程式，[事件檢視器] 中所儲存的資訊會有所不同。

**附註：**若要開啓 [事件檢視器]，請按一下 Windows 工具列上的 [開始]，並依序選取 [程式集] 及 [系統管理工具]，然後按一下 [事件檢視器]。

[伺服器管理] 可讓您指定想要記錄在 [事件檢視器] 中的 CA ARCserve Backup 事件資訊類型。如需詳細資訊，請參閱〈[事件日誌配置](#) (位於 p. 519)〉。

下面清單描述出現在 Windows [事件檢視器] 之 CA ARCserve Backup 資訊、警告及錯誤事件的事件碼。

- **500** -- 大部分資訊事件及代理程式資訊事件
- **600** -- 代理程式警告事件
- **700** -- 代理程式錯誤事件
- **900** -- 稽核事件
- **唯一事件碼** -- 訊息的資源 ID

下圖顯示 Windows [事件檢視器] 中的 CA ARCserve Backup 事件。

類型	日期	時間	來源	類別目錄	事件	使用者	電腦
資訊	2009/1/8	上午 10:5...	CA ARCserve Backup	(55)	500	N/A	CHT-WIN2...
資訊	2009/1/8	上午 10:5...	CA ARCserve Backup	(55)	500	N/A	CHT-WIN2...
資訊	2009/1/8	上午 10:5...	CA ARCserve Backup	(55)	500	N/A	CHT-WIN2...
資訊	2009/1/8	上午 10:5...	CA ARCserve Backup	(55)	500	N/A	CHT-WIN2...
資訊	2009/1/8	上午 10:5...	CA ARCserve Backup	(55)	500	N/A	CHT-WIN2...
警告	2009/1/8	上午 10:5...	CA ARCserve Backup	(50)	600	N/A	CHT-WIN2...
警告	2009/1/8	上午 10:5...	CA ARCserve Backup	(30)	600	N/A	CHT-WIN2...
資訊	2009/1/8	上午 10:5...	CA ARCserve Backup	(55)	500	N/A	CHT-WIN2...
資訊	2009/1/8	上午 10:5...	CA ARCserve Backup	(25)	500	N/A	CHT-WIN2...
錯誤	2009/1/8	上午 10:5...	CA ARCserve Backup	(20)	700	N/A	CHT-WIN2...
錯誤	2009/1/8	上午 10:5...	CA ARCserve Backup	(55)	700	N/A	CHT-WIN2...
資訊	2009/1/8	上午 10:5...	CA ARCserve Backup	(30)	7101	N/A	CHT-WIN2...
錯誤	2009/1/8	上午 10:5...	CA ARCserve Backup	(15)	1303	N/A	CHT-WIN2...
錯誤	2009/1/8	上午 10:5...	CA ARCserve Backup	(15)	1301	N/A	CHT-WIN2...
資訊	2009/1/8	上午 10:5...	CA ARCserve Backup	(50)	900	N/A	CHT-WIN2...
資訊	2009/1/8	上午 10:5...	CA ARCserve Backup	(50)	900	N/A	CHT-WIN2...
資訊	2009/1/8	上午 10:5...	CA ARCserve Backup	(50)	900	N/A	CHT-WIN2...
資訊	2009/1/8	上午 10:5...	CA ARCserve Backup	(55)	500	N/A	CHT-WIN2...
資訊	2009/1/8	上午 10:5...	CA ARCserve Backup	(55)	500	N/A	CHT-WIN2...

更多資訊：

[事件日誌配置 \(Windows 伺服器\)](#) (位於 p. 519)

### 磁帶引擎日誌的替用路徑

舉例來說，如果您想將日誌移至空間較大的磁碟區，那麼您就可以變更預設磁帶日誌路徑。您可以配置 Windows NT 登錄中的登錄設定值，建立檔案的其他位置。在下列機碼之下，建立一個名為 "LogPath" 的「字串值」：

```
HKEY_LOCAL_MACHINE\SOFTWARE\ComputerAssociates\CA ARCserve Backup\Base\TapeEngine\Debug
```

將數值設成要作為新日誌檔位置的本機磁碟機路徑 (例如, D:\temp\log)。建立日誌路徑後,您可以重新啓動磁帶引擎或變更前文所述的其中一個記錄選項,來啓用新日誌檔。若要將磁帶日誌路徑變更回預設值,請移除 "LogPath" 值並重新啓動「磁帶引擎」。

**附註：** 因為對映磁碟機不支援重新導向日誌,所以替代路徑只能是本機磁碟機。

## 循環記錄

循環記錄程序可讓您控制「磁帶引擎」日誌檔的大小和行爲。您可以使用此功能來限制大小限制,以指示 CA ARCserve Backup 在超出使用者訂定的大小限制時,將日誌檔區分成較小的日誌檔。此外,您還可以指定日誌檔的保留期限或檔案總數,或是兩者都指定。若是超過保留期限,CA ARCserve Backup 就會刪除切割後的日誌檔。

「磁帶引擎」日誌檔會標示為 TAPE.LOG。此檔案位於 CA\ARCserve Backup\LOG 目錄中。

若要配置並使用「循環記錄」,請從「CA ARCserve Backup 首頁」的 [快速啓動] 功能表啓動「伺服器管理」。如需詳細資訊,請參閱〈[指定循環記錄設定](#) (位於 p. 522)〉一節。

## 日誌檔名

若未指定「循環記錄」設定,CA ARCserve Backup 將會使用預設檔名 TAPE.LOG。如果有指定設定值,仍會產生 TAPE.LOG,但會切割為數個較小的檔案,並使用下列格式來命名:

TAPE.LOG.####

其中 ##### 代表日誌檔在一天中的建立順序,也就是日誌編號。

### 範例：日誌檔名

例如,磁帶引擎於某一天根據 100 MB 的檔案大小限制,產生了三個日誌檔。日誌檔的名稱將分別命名為:

TAPE.LOG  
TAPE.LOG.0001  
TAPE.LOG.0002

## CA ARCserve Backup 如何標示日誌檔

CA ARCserve Backup 會使用下列指導方針來標示日誌檔：

1. 如果 TAPE.LOG 達到指定值，CA ARCserve Backup 會將 TAPE.LOG 重新命名為 TAPE.LOG.0001，然後建立新的 TAPE.LOG 檔案。
2. 如果 TAPE.LOG 第二次達到指定值，CA ARCserve Backup 會將 TAPE.LOG.0001 重新命名為 TAPE.LOG.0002，將 TAPE.LOG 重新命名為 TAPE.LOG.0001，然後建立新的 TAPE.LOG 檔案。
3. 如果 TAPE.LOG 第三次達到指定值，CA ARCserve Backup 會將 TAPE.LOG.0002 重新命名為 TAPE.LOG.0003，將 TAPE.LOG.0001 重新命名為 TAPE.LOG.0002，將 TAPE.LOG 重新命名為 TAPE.LOG.0001，然後建立新的 TAPE.LOG 檔案。

此程序會以循環的方式繼續。CA ARCserve Backup 一定會保留最新的三個日誌檔。

**重要！** CA ARCserve Backup 會根據您在 [限制日誌大小依據] 和 [日誌檔計數] 選項中所指定的數量，計算要建立新的日誌檔所需的值。例如，如果您將 [日誌限制大小依據] 指定為 500 MB，將 [日誌檔計數] 指定為 10，則在目前日誌檔超過 50 MB (500 除以 10) 時，CA ARCserve Backup 會建立新的日誌檔。

## 指定循環記錄設定值

循環記錄讓您自訂由磁帶引擎所產生之日誌檔的特性。

### 指定循環記錄設定值

1. 從 CA ARCserve Backup 的「首頁」按一下 [快速啟動] 功能表，再選取 [伺服器管理]。  
即開啓 [CA ARCserve Backup 伺服器管理] 對話方塊。
2. 從 [管理] 功能表中，選取 [配置]。  
開啓 [配置] 對話方塊。
3. 按一下 [磁帶引擎] 索引標籤。
4. 若要啓用循環記錄，請按一下這個對話方塊中 [限制日誌大小] 區段的 [限制日誌大小依據] 選項，然後指定大小上限 (以 MB 為單位)。這個數量代表所有日誌檔的大小上限。
5. 在 [日誌檔計數] 欄位中，選取您要 CA ARCserve Backup 保留的日誌檔數目。這個數量代表 CA ARCserve Backup 將會保留的 TAPE.LOG 檔案數上限。



- 按一下 [確定] 套用設定。

**附註：**日誌檔計數超過使用 [日誌檔計數] 選項所指定的數目後，CA ARCserve Backup 會刪除最舊的日誌檔。

### 刪除日誌檔

若只要指定日誌檔刪除：

- 停用 [限制日誌大小依據] 選項。
- 按一下 [刪除日誌早於] 選項，然後指定在 CA ARCserve Backup 刪除日誌檔之前要等待的天數。
- (可省略) 在 [單一日誌檔案大小] 欄位中輸入大小 (以 KB 為單位)，指定單一日誌檔的大小限制。如果您未在 [單一日誌檔案大小] 欄位中指定值，CA ARCserve Backup 就會使用預設值 10000 KB 當作每一個日誌檔案的大小限制。
- 按一下 [確定] 套用設定。

**重要！**若同時啓用 [限制日誌大小依據] 和 [清除日誌早於] 這兩個 [限制日誌大小] 選項，則 CA ARCserve Backup 會在日誌檔的總數超過日誌檔計數，或日誌檔的日期超過在 [清除日誌早於] 選項中指定的天數時刪除日誌檔。您無法指定單一日誌檔大小 — CA ARCserve Backup 會採用公式「總日誌大小」除以「日誌檔計數」來計算「日誌檔大小」設定。

### 啓用與桌上型電腦的互動

本節說明如何啓用「CA ARCserve Backup 磁帶引擎」以與桌上型電腦互動。但是，當您想要允許任何 CA ARCserve Backup 服務或引擎與桌上型電腦互動時，也可以使用這些步驟。

**若要啓用與桌面的互動：**

- 從 Windows 的 [開始] 功能表中選取 [程式集] (或 [所有程式])、[管理工具]，然後選取 [元件服務]。  
畫面上開啓 [元件服務] 對話方塊。
- 請從物件樹狀目錄中選取 [服務 (本機)] 物件。  
在 [服務] 清單中，找到 [CA ARCserve 磁帶引擎] (例如)，並在其上按一下滑鼠右鍵，然後從快顯功能表中選取 [內容]。  
畫面上會開啓 [CA ARCserve Tape Engine 內容 (本機電腦)] 對話方塊。

3. 選取 [登入] 索引標籤。  
在 [本機系統帳戶] 下，選取 [允許服務與桌面互動] 選項後再按一下 [套用]。  
按一下 [確定] 以關閉 [CA ARCserve 磁帶引擎內容 (本機電腦)] 對話方塊。
4. 停止然後重新啓動 CA ARCserve Tape Engine 服務。  
「磁帶引擎」可與桌上型電腦互動。
5. 關閉 [Windows 元件服務] 對話方塊。

### 增加虛擬記憶體分配以改善磁帶引擎效能

[磁帶引擎] 是一個 CA ARCserve Backup 元件，控制與備份、還原和復原資料相關的所有工作。在大型的備份環境中，以下情況可能會對 [磁帶引擎] 的效能有負面的影響：

- 同步執行大量的備份工作。
- 使用刪除重複裝置的大量備份工作 (同步或非同步執行)。
- 同步執行多重資料流工作、多工工作，或兩者並搭配指定了大量的資料流。

作業系統分配到應用程式的虛擬記憶體數量可能會降低 [磁帶引擎] 效能。按預設，Windows 32 位元作業系統分配 2 GB 虛擬記憶體給應用程式。在 32 位元作業系統上的預設分配，可能導致包含 3 GB 或更多 RAM 的電腦未充分使用所有安裝在電腦上的 RAM。

**附註：**按預設，Windows 64 位元作業系統最多可分配 4 GB 虛擬記憶體。

Windows 作業系統可供您增加分配給應用程式的虛擬記憶體數量。如果在大型備份環境中您的備份伺服器的效能變慢，您可以增加提供應用程式使用的虛擬記憶體數量，以改善 [磁帶引擎] 的效能。

**附註：**您應該只有在當您的備份伺服器包含至少有 2.5 GB RAM 的作業系統時，才增加虛擬記憶體。



以下各節說明如何在執行 32 位元版的 Windows Server 2003 和 Windows Server 2008 的電腦上，增加虛擬記憶體的配置。

### 若要在 32 位元的 Windows Server 2003 系統上增加虛擬記憶體的分配

1. 在 [桌面] 上，以滑鼠右鍵按一下 [我的電腦] 然後按一下快顯功能表中的 [內容]。  
[媒體櫃內容] 對話方塊開啓。
2. 在 [系統內容] 對話方塊中，按一下 [進階] 索引標籤。  
[進階] 內容會隨即顯示。
3. 在 [啓動與復原] 區域中，按一下 [設定]。  
[啓動與復原] 對話方塊開啓。
4. 在 [啓動與復原] 對話方塊上的 [系統啓動] 區域中，按一下 [編輯]。  
Windows boot.ini 檔即在 [記事本] 中開啓。
5. 新增 /3GB 到 [作業系統] 下的啓動字串結尾，如下所示：  
[作業系統]  
multi(0)disk(0)rdisk(0)partition(1)\WINDOWS="Windows Server 2003, Enterprise"  
/noexecute=optout /fastdetect switch: /3GB
6. 關閉 [記事本]。  
[記事本] 提示您儲存變更時，請按一下 [是]。
7. 關閉所有開啓的對話方塊後重新啓動電腦。

### 若要在 32 位元的 Windows Server 2008 系統上增加虛擬記憶體的分配

1. 開啓指令行視窗。
2. 從命令提示字元中，執行下列指令：  
BCDEDIT /Set IncreaseUserVa 3072
3. 在執行指令後，請重新啓動電腦。

## 資料庫引擎配置

「CA ARCserve Backup 資料庫引擎」會儲存所有已處理工作的下列類型統計資訊。

- 已備份、複製和還原的檔案和目錄。
- CA ARCserve Backup 已處理的工作。
- CA ARCserve Backup 作業時所使用的儲存裝置和媒體。

CA ARCserve Backup 提供了下列資料庫引擎選項：

- **啟用自動刪除** -- 啟用資料庫刪除時，就會刪除工作階段中已備份或複製的檔案及目錄相關資訊。預設狀況下會選取此選項，以釋放資料庫檔案中的空間。若要維護詳細資訊以使用於還原，可以停用此選項，但您要有心理準備，因為如果不刪除這些資料，資料庫可能變成非常大。
  - **執行刪除** -- 此欄位僅在 [啟用資料庫刪除] 選項開啓時才有作用。指定執行刪除作業的時間。  
**預設值：**若啟用，將在 12:00 p.m. 發生。
  - **清除資料庫記錄，若其天數已超過** -- 只有在指定 [啟用自動清除] 選項時，本欄位才能發揮作用。此選項可讓您指定 CA ARCserve Backup 在清除工作記錄前，要保留在資料庫中的時間。  
**預設值：**若啟用刪除，為 180 天。  
**範圍：**1 到 999 天。
  - **清除其他資料庫記錄，若其天數已超過** -- 只有在指定 [啟用自動清除] 選項時，本欄位才能發揮作用。此選項可讓您指定 CA ARCserve Backup 在清除其他記錄 (如工作階段詳細資訊記錄) 前，要保留在資料庫中的時間。  
**預設值：**若啟用刪除，為 30 天。  
**範圍：**1 到 999 天。

- **清除時刪除重新格式化或已清除的媒體相關資料庫記錄** -- 當您重新格式化或清除媒體時，CA ARCserve Backup 也會刪除資料庫中和媒體有關的記錄。然而，執行此額外步驟是一項耗時的程序。請選取此選項以延後刪除這些記錄，直到已執行刪除動作為止。
- **清除下列天數前的作用中日誌** -- 指定活動日誌應在資料庫中保留多長時間後，CA ARCserve Backup 才會將它刪除。  
**預設值：** 14 天  
**範圍：** 1 到 999 天。
- **刪除下列天數前的目錄檔** -- 指定目錄檔案應在資料庫中保留多長時間後，CA ARCserve Backup 才會將它刪除。  
**預設值：** 60 天。  
**範圍：** 1 到 9999 天。

- **資料庫維護作業** -- 下列選項會套用於可在 CA ARCserve Backup 資料庫上執行的維護作業。

當啓用下列選項時，CA ARCserve Backup 會執行「資料庫刪除工作」下一次執行的指定任務。如果將「資料庫刪除工作」排程為每天執行，會在執行刪除工作時執行指定的作業。若要不依存「資料庫刪除工作」來排程執行資料庫維護作業，您可以使用 [工作排程器精靈] 來建立使用 ca\_dbmgr 指令行公用程式的個別工作以協助執行資料庫維護作業。

**附註：**如需詳細資訊，請參閱〈[使用工作排程器精靈排程工作的方法](#) (位於 p. 345)〉或《[指令行參考指南](#)》。

- **更新統計資料** -- 此選項可讓 CA ARCserve Backup 更新表格與索引統計資料。使用正確且最新的統計資料資訊，SQL Server 與 SQL Server 2008 Express 可以決定用於查詢的最佳執行計劃，這樣將可改善查詢效能。

您應該每天更新統計資料。

- **重建索引** -- 此選項可讓 CA ARCserve Backup 移除破斷 (根據指定或現有填入係數設定，使頁面緊湊) 及在連續頁面中重新排列索引列。因此，CA ARCserve Backup 會改善查詢效能並重新取回磁碟空間。

您應該每週重建索引。

- **檢查資料庫完整性** -- 此選項可讓 CA ARCserve Backup 檢查 ARCserve 資料庫中所有物件的配置、結構和邏輯完整性。

您應該每週檢查資料庫完整性，並為此工作的執行配置足夠的時間。

- **減少資料庫的大小** -- 此選項可讓 CA ARCserve Backup 透過降低 ARCserve 資料庫中資料檔案的大小，來重新取回系統上的磁碟空間。

若有必要，您應該降低資料庫大小。

- **提交刪除工作** -- 選取此選項，立刻提交刪除工作。
- **提交 ARCserve 資料庫保護工作** -- 因為原始工作已遭刪除，此選項可讓您重新建立「CA ARCserve Backup 資料庫保護工作」。如需詳細資訊，請參閱〈[重新建立 CA ARCserve Backup 資料庫保護工作](#) (位於 p. 658)〉。

- 目錄資料庫
  - **目錄資料庫資料夾** -- 此選項可讓您指定 CA ARCserve Backup 目錄資料庫資料夾的位置。按一下省略按鈕，以瀏覽及選取目錄資料庫資料夾的不同位置。

預設狀況下，目錄資料庫資料夾將位於「主要伺服器」上的下列位置：

```
C:\Program Files\CA\ARCserve Backup\CATALOG.DB\
```
  - **壓縮下列成員伺服器上的目錄傳輸** -- 當將資料從成員伺服器傳輸到主要伺服器時，此選項可讓 CA ARCserve Backup 壓縮目錄資訊。

如果「主要伺服器」有任何相關「成員伺服器」，將會啟用 [壓縮下列成員伺服器上的目錄傳輸] 欄位，顯示「成員伺服器」的名稱。

預設情況下，此選項為停用的。停用此選項時，CA ARCserve Backup 將不會在將目錄資訊從「成員伺服器」傳輸到「主要伺服器」時壓縮它。
  - **最小的磁碟可用空間臨界值** -- CA ARCserve Backup 刪除目錄檔案時，此選項可讓您指定最小可用磁碟空間百分比。

**預設值：** 10 %

**範圍：** 1% 到 99%

**附註：** CA ARCserve Backup 會定期檢查目錄資料庫資料夾所在磁碟區上的可用磁碟空間百分比。如果偵測到的可用空間低於指定百分比，它會將警告訊息傳送到活動日誌，並會自動開始從磁碟中刪除目錄資料庫檔案 (最少 7 天久，先從最舊的開始)，直到偵測到的可用空間百分比高於臨界值設定為止。

**範例：** 如果偵測到的可用空間低於 10%，它會將警告訊息傳送到活動日誌，並會自動開始從磁碟中刪除目錄資料庫檔案 (最少 7 天久，先從最舊的開始)，直到偵測到的可用空間百分比高於 10% 為止。
- **啟用媒體集區維護** -- 當選取此選項時，只要執行刪除工作，所有已排程從媒體集區的儲存集移到其可用集的媒體，都會自動移至可用集。
- **最大資料庫伺服器記憶體數** -- 這僅適用於 Microsoft SQL Express。可用於確保 Microsoft SQL Express 記憶體使用量大小不超過此限制。

**預設值：** 1024 MB

**範圍：** 256 MB 到 1024 MB

更多資訊：

[保護 CA ARCserve Backup 資料庫的方法](#) (位於 p. 640)

[目錄資料庫的運作方式](#) (位於 p. 684)

## 警示配置

警示為通知系統，能使用各種通訊方式將訊息傳送給您組織中的人員。警示並不會產生它自己的訊息。您必須告知「警示」您要傳達的資訊內容以及您要傳送的位置。

如果從「伺服器管理」配置警示，您可以產生與工作不相關的事件 (例如啟動或停止磁帶引擎) 通知。若要執行此動作，請依照您要顯示在活動日誌的完全相同格式，輸入您要通訊的字句，接著按一下 [新增]。

或者，如果您要傳送所有活動日誌訊息，請輸入星號並按一下 [新增]。警示會產生通知訊息，並將其傳送到適當的收件者。如需選取收件者及配置警示通知傳送方式的詳細資訊，請參閱〈使用警示管理員〉。

## 新增與移除警示通知

CA ARCserve Backup 可讓您使用 [伺服器管理管理員] 配置非工作相關事件的「警示」通知 (例如，啟動和停止磁帶引擎以及順利完成作業)。

以下程序說明如何新增非工作相關事件的「警示」通知。

### 新增警示通知

1. 開啟 CA ARCserve Backup [伺服器管理管理員]。

按一下樹狀目錄中的 CA ARCserve Backup 主要伺服器或獨立式伺服器，然後按一下工具列上的 [配置]。

開啟 [配置] 對話方塊。

2. 按一下 [警示] 索引標籤。

在 [警示] 清單欄位中，為您要接收警示通知的事件輸入文字。

您可輸入完整語句，或只輸入部分 (即使是單一關鍵字)。警示引擎會嘗試比對關鍵字或語句與每個事件產生的文字。然而，您應儘量指定清楚，以避免收到不想要的警示通知。

**範例：**

- 若要在「磁帶引擎」啟動時收到警示通知，請在 [警示] 清單中輸入引擎讓警示偵測此事件。然而，警示引擎會對所有與引擎有關的事件寄出通知，如「資料庫引擎啟動」。
- 若要收到所有活動日誌訊息的警示通知，請輸入 \*。
- 若要收到稽核日誌事件的警示通知，請在 [警示] 清單欄位中輸入下列項目：
  - [Auditlog] -- 針對所有稽核日誌事件傳送警示通知。
  - [Auditlog][Success] -- 針對所有成功的稽核日誌事件傳送警示通知。
  - [Auditlog][Failure] -- 針對所有失敗的稽核日誌事件傳送警示通知。

**附註：**稽核日誌事件的關鍵字是區分大小寫的，且必須使用方括號。

3. 按一下 [新增] 以新增搜尋文字。

4. 按一下 [確定]。

當事件的文字與您輸入的其中一個關鍵字相符時，警示引擎會為先前使用警示管理員配置的所有收件者產生警示通知。

以下程序說明如何移除警示通知。

### 移除警示通知

1. 開啟 CA ARCserve Backup [伺服器管理管理員]。

按一下樹狀目錄中的 CA ARCserve Backup 主要伺服器或獨立式伺服器，然後按一下工具列上的 [配置]。

開啟 [配置] 對話方塊。

2. 按一下 [警示] 索引標籤。

在 [警示] 清單中，按一下您不想再收到警示通知的事件，然後按一下 [刪除]。

警示通知便刪除了。

**附註：**若要刪除 [警示] 清單中的所有警示通知，請按一下 [全部刪除]。

3. 按一下 [確定] 關閉 [配置] 對話方塊。

## 其他伺服器管理功能

您可以使用「伺服器管理」執行下列功能：

- 變更系統帳戶
- 配置多重 NIC 卡
- 集中管理授權

### 修改 CA ARCserve Backup 系統帳戶

CA ARCserve Backup 伺服器必須在主機 Windows 電腦上擁有有效的系統帳戶 (一開始在安裝時輸入)。您可以隨時使用「伺服器管理」，來修改系統帳戶的登入憑證。

如果正在使用 Windows 網域使用者帳戶作為 CA ARCserve Backup 伺服器系統帳戶的憑證，當您修改 Windows 網域密碼時，必須使用新密碼更新 CA ARCserve Backup。



### 若要修改 CA ARCserve Backup 系統帳戶

1. 從「CA ARCserve Backup 首頁」中，透過從 [快速啟動] 功能表中選取 [伺服器管理] 開啓「伺服器管理」。

即開啓 [CA ARCserve Backup 伺服器管理] 視窗。

2. 從 [伺服器管理] 功能表，選擇 [CA ARCserve Backup 系統帳戶]。

即開啓 [CA ARCserve Backup 系統帳戶] 對話方塊。

3. 視需要填入下列欄位：

- 伺服器
- 使用者名稱
- 密碼
- 網域

4. 按一下 [確定]。

**附註：**如果您使用 Microsoft SQL Server 的遠端部署來主控 CA ARCserve Backup 資料庫，且 CA ARCserve Backup 系統帳戶的登入憑證 (使用者名稱與密碼) 與遠端 SQL Server 帳戶的登入憑證相同，將出現一個訊息通知您修改系統帳戶的登入憑證也會改變遠端 SQL Server 帳戶的登入憑證。如果確定要修改遠端 SQL Server 帳戶的憑證，請按一下 [確定]。

CA ARCserve Backup 系統帳戶的登入憑證已修改。

## 重新配置節點層指派

您可以使用 [CA ARCserve Backup 伺服器管理] 或 [中央代理程式管理] 來變更 CA ARCserve Backup 節點的已指派優先順序類別。這些層是用於依照受監控節點的優先順序層級來篩選 CA ARCserve Backup 儀表板上顯示的資訊。

[節點層配置] 對話方塊包含三個優先順序類別 (高優先順序、中優先順序與低優先順序)，而當節點新增至系統並進行瀏覽時，此對話方塊即會自動填入資料。根據預設，[高優先順序] 層已配置為包含所有 CA ARCserve Backup 伺服器 (主要與成員) 以及任何已安裝 CA ARCserve Backup 應用程式代理程式的節點 (例如 Oracle、Microsoft Exchange Server、Microsoft SQL Server、Microsoft Sharepoint Server 等)，而 [低優先順序] 層已配置為包含所有其他節點 (已安裝檔案系統代理程式)。  
[中優先順序] 層並未配置為包含任何節點，可用於自訂的用途。

從 [CA ARCserve Backup 伺服器管理] 或 [備份管理員] (在 [來源] 索引標籤中的 [Windows 系統] 上按一下滑鼠右鍵) 或從 [中央代理程式管理] (以滑鼠右鍵按一下 [Windows 系統]) 存取 [節點層配置] 對話方塊，即可重新配置及自訂每一層的節點指派，以符合您的個別需求。

### 重新配置節點層指派

1. 按一下「首頁」中 [快速啟動] 功能表上的 [伺服器管理]，開啓「CA ARCserve Backup 伺服器管理」。

開啓 [伺服器管理] 視窗。

2. 展開網域目錄樹狀結構並選取您要檢視或重新配置節點層指派的伺服器。
3. 從 [管理] 功能表中選取 [節點層配置] 選項。

[節點層配置] 對話方塊會開啓，並顯示指派給每個層類別 ([高優先順序]、[中優先順序]、[低優先順序]) 的節點。

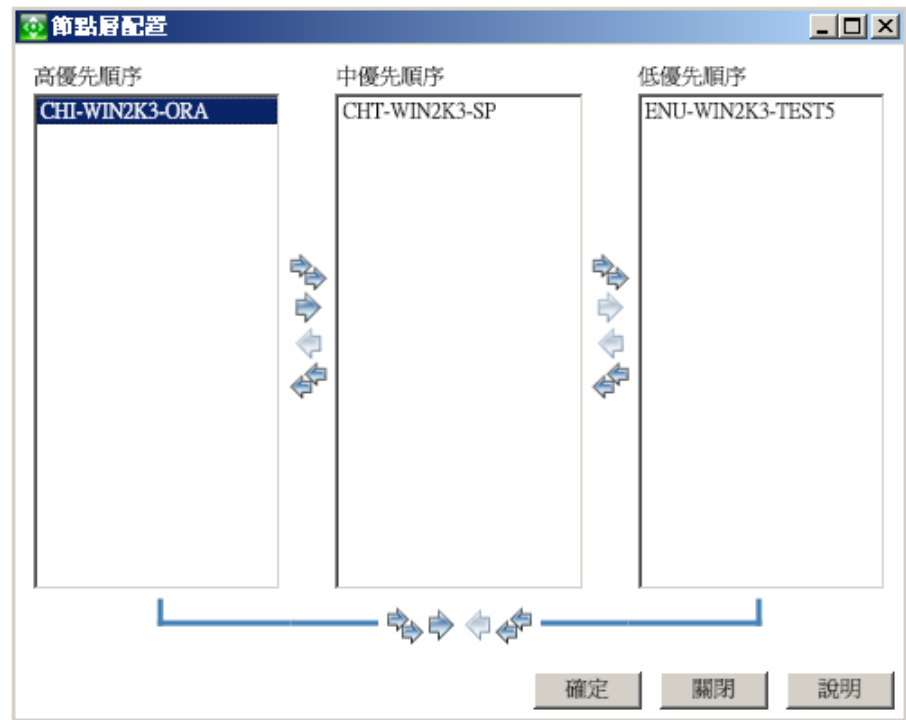

4. 選取一或多個您想重新指派至不同層類別的節點，然後按一下對應的箭號圖示，將選取的節點從某一層移到另一層。

**附註：**使用 "CTRL" 或 "SHIFT" 按鍵組合，可以選取多個節點進行層指派。

- 按一下單箭號圖示以便僅移動選取的節點。
- 按一下雙箭號圖示以移動階層中所有的節點。

5. 完成時按一下 [確定]。

已變更節點層的指派，以符合您的個別需求。

## 管理 CA ARCserve Backup 元件授權

「CA ARCserve Backup 伺服器管理」可讓您執行下列授權管理任務：

- 檢視在 CA ARCserve Backup 網域中的主要伺服器、獨立式伺服器、成員伺服器和代理程式伺服器上安裝的 CA ARCserve Backup 產品。
- 識別在 CA ARCserve Backup 網域中各個元件的已套用授權總數和作用中授權數目。
- 檢視在 CA ARCserve Backup 網域中使用元件授權的伺服器名稱。
- 從伺服器釋放授權，使網域中的其他伺服器可使用授權。

**附註：**如需關於從伺服器釋放授權的詳細資訊，請參閱〈[從伺服器釋放授權](#) (位於 p. 538)〉。

### 管理 CA ARCserve Backup 元件授權

1. 從「CA ARCserve Backup 管理員主控台」中，透過按一下 [快速啟動] 功能表中的 [伺服器管理] 開啓 [伺服器管理]。

即開啓 [伺服器管理]。

CA ARCserve Backup 主要伺服器與其成員伺服器會顯示在樹狀目錄結構中，如下所示：

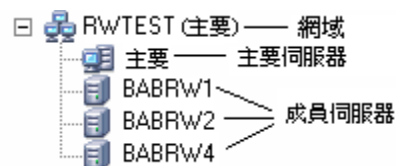

- 若要檢視安裝在主要伺服器與成員伺服器上的 CA ARCserve Backup 產品，請選取樹狀目錄中的伺服器。

所選伺服器的元件與授權會顯示在內容檢視中，如下所示：



產品名稱	版本	版次
CA ARCserve Backup	15.0	6213
中央管理選購程式	15.0	6213
磁帶櫃選購程式	15.0	6213
儲存區域網路 (SAN) 選購程式	15.0	6213
Agent for Microsoft SQL Server	15.0	6213
企業模組	15.0	6213
災難復原選購程式	15.0	6213
NDMP NAS 選購程式	15.0	6213
全域儀表板	15.0	6213
Client Agent for Windows	15.0	6213
Agent for Virtual Machines	15.0	6213
Agent for Open Files	15.0	6213

- 若要檢視 CA ARCserve Backup 網域中的元件及授權關係，請在主要伺服器上按一下滑鼠右鍵，然後從快顯功能表中選取 [管理授權]。

即開啓 [授權管理] 對話方塊。

[授權管理] 對話方塊提供下列資訊：

- **版本** -- 指定所選元件的授權版本編號。
- **作用中授權** -- 指定所選元件目前作用中的授權數量。總數包含購買的授權和試用版授權。

- **可用授權** -- 指定可供所選元件使用的授權數量。總數只包含購買的授權。
- **授權總數** -- 指定為所選元件購買的授權總數。
- **需要授權** -- 指定使用所選元件還需要具備的額外授權數。

**範例：**

- 您目前用於元件的授權包括一個購買的授權和一個試用版授權。CA ARCserve Backup 建議您再購買一個授權來取代試用版授權，以避免在使用所選元件時發生中斷的情況。
- 您目前正使用 Client Agent for Windows 保護六部 Windows 電腦，但您只購買四個 Client Agent for Windows 授權。在過去的期間中，備份作業可能會由於授權數量不足而失敗。CA ARCserve Backup 建議您再購買兩個額外的授權，以確保在使用 Client Agent for Windows 時不會發生中斷的情況。

- **授權機器** -- 指定將作用中授權用於所選元件的電腦名稱。

**範例：**

- 以下對話方塊表示共有 10 個作用中的授權，但沒有任何授權可供「磁帶櫃選購程式」使用。使用「磁帶櫃選購程式」授權的電腦主機名稱會顯示在 [授權機器] 欄位中。

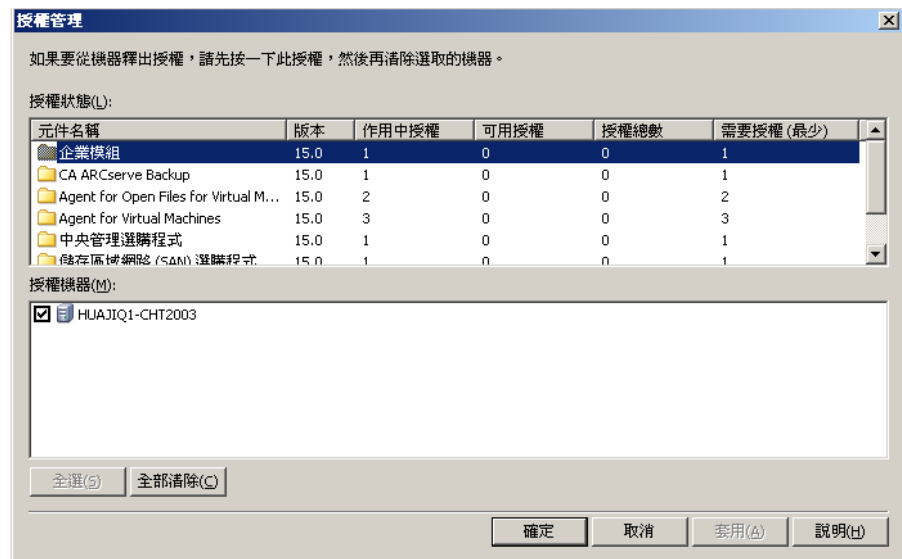

更多資訊：

[中央授權管理](#) (位於 p. 57)

## 從伺服器釋放授權

CA ARCserve Backup 授權是依個數計算的機制運作。依個數計算的授權方法讓應用程式有單一整體授權，使整體授權集區裡包含預定數量的作用中授權權限。每部伺服器會被授予來自集區的作用中授權，從第一個開始，直到達到可用授權總數為止。若所有的作用中授權都已套用，而您需要新增授權給不同的成員伺服器，則必須從伺服器之一移除授權以降低授權數目，讓不同的成員伺服器得以使用授權。

### 從伺服器釋放授權

1. 從「CA ARCserve Backup 管理員主控台」中，透過按一下 [快速啟動] 功能表中的 [伺服器管理] 開啓 [伺服器管理]。  
即開啓 [伺服器管理]。
2. 從伺服器目錄樹中，在主要伺服器上按一下滑鼠右鍵，並從快顯功能表中選取 [管理授權]。  
即開啓 [授權管理] 對話方塊。
3. 從 [授權狀態] 部份，選取包含您要釋放的授權之元件。  
[授權機器] 欄位就會顯示使用此授權的機器。
4. 清除您要釋放授權的機器名稱旁的核取方塊，並按一下 [套用]。  
就會從所選伺服器中釋放作用中授權。這樣就可讓您 ARCserve 網域中執行 CA ARCserve Backup 產品的其他伺服器使用授權了。  
**附註：**按一下 [套用] 按鈕之後，所選機器將不再出現於 [授權機器] 欄位。

## 配置多張網路卡

如果 CA ARCserve Backup 伺服器有多條網路連線，那麼 CA ARCserve Backup 可以配置成使用特定網路卡進行備份和還原作業。如果您以這種方式配置 CA ARCserve Backup，它將不會干擾系統連接的其他網路卡。

您可以將 CA ARCserve Backup 配置成使用一組網路卡，以便在執行多資料流備份時可以有效利用。您也可以將 CA ARCserve Backup 配置成在連接到用戶端代理程式時，會從配置的一組網路卡中選擇適當的網路卡來使用。

### 配置多張網路卡

1. 從「CA ARCserve Backup 首頁」中，透過從 [快速啟動] 功能表中選取 [伺服器管理] 開啓「伺服器管理」。  
即開啓 [CA ARCserve Backup 伺服器管理] 視窗。
2. 從 [伺服器管理] 功能表中選取 [多張網路卡]。  
即開啓 [多張網路卡] 設定值對話方塊。
3. 選取下列其中一項選項：
  - **由作業系統決定要使用的網路卡 (預設值)** -- 讓作業系統決定要使用哪個網路卡。
  - **使用選取的網路卡** -- 讓您從清單中指定想要使用的網路卡。以這種方式配置完之後，CA ARCserve Backup 執行的任何工作都會預設為第一張網路卡。當您使用多重資料流作業，且建立了多個處理程序時，之後的每個處理程序都會使用下一張配置的網路卡。
4. 按一下 [確定]。  
即套用網路卡設定。

## CA ARCserve Backup 服務、元件和應用程式的驗證層級

您必須以管理帳戶或具有最高可用權限的帳戶登入 Windows Vista 和 Windows Server 2008 系統，才能執行各種 CA ARCserve Backup 服務、元件及應用程式。對應於這些服務、元件和應用程式的二進位檔包含 CA ARCserve Backup 的特定功能，基本使用者帳戶無法使用該功能。因此，Windows 會提示您指定密碼或使用具有管理權限的帳戶來確認作業，以完成這項作業。

本節包含下列主題：

[需要管理權限的 CA ARCserve Backup 服務、元件和應用程式](#) (位於 p. 540)

[需要最高可用權限的 CA ARCserve Backup 服務、元件和應用程式](#) (位於 p. 546)

## 需要管理權限的 CA ARCserve Backup 服務、元件和應用程式

管理設定檔或具有管理權限的帳戶，皆擁有所有 Windows 和系統資源的讀取、寫入和執行權限。

下表說明需具備管理權限的 CA ARCserve Backup 服務、元件及應用程式：

元件	說明
_HTMSETUP.EXE	在安裝期間顯示 html 頁面。
<CD_ROOT>\IntelINT\Exchange.DBA\SETUP.EXE	可讓 CA ARCserve Backup 啟動下列執行檔： <ul style="list-style-type: none"> <li>■ IntelINT\Exchange.DBA\Exchange.DBA\SETUP.EXE -- 安裝 Agent for Microsoft Exchange Server 以進行資料庫層級的備份。</li> <li>■ IntelINT\Exchange.DBA\ExchangeD.DBA\SETUP.EXE -- 安裝 Agent for Microsoft Exchange Server 以進行文件層級的備份。</li> </ul>
<CD_ROOT>\IntelINT\EO\SETUP.EXE	可讓 CA ARCserve Backup 啟動標示為 MSIEXEC.EXE 的 Windows 安裝程式以安裝 MSI 套件。
<CD_ROOT>\SETUP.EXE	可讓 CA ARCserve Backup 啟動 CD 瀏覽器，讓您能安裝或升級 CA ARCserve Backup。
AGENTDEPLOY.EXE	代理程式部署應用程式。
AGIFPROB.EXE	儀表板 SRM (儲存資源管理) 後端服務，可用來收集儀表板的代理程式存放資源資訊。
AGPKIMON.EXE	儀表板 SRM 用戶端元件，可用來收集在 Windows 節點上執行之用戶端的 SRM 資訊。
ALADMIN.EXE	警示管理應用程式。
AMSSigUpdater.exe	供 CA ARCserve Backup 更新 Antivirus 掃描引擎病毒檔。
ARCSERVECFG.EXE	伺服器配置精靈。
ASDBInst.exe	當您在安裝程序中指定 Microsoft SQL Server Express Edition 時，可讓安裝程序安裝 Microsoft SQL Server Express Edition。
ASRECOVERDB.EXE	可讓您復原 CA ARCserve Backup 資料庫的公用程式。



元件	說明
ASREMSVC.EXE	可讓您在遠端系統上安裝 CA ARCserve Backup。
AUTHSETUP.EXE	驗證安裝指令行公用程式。
BABHA.EXE	可讓您配置 CA ARCserve Backup 以獲得高可用性。此元件通常與 Microsoft Cluster Service 安裝搭配使用。
BACKINT.EXE	Agent for SAP R/3 for Oracle 的備份整合模組。
BACKINTCONFIG.EXE	Agent for SAP R/3 for Oracle 的配置公用程式。
BCONFIG.EXE	可讓 CA ARCserve Backup 配置伺服器資訊 (例如, 主要伺服器、成員伺服器或獨立式伺服器), 但前提是它必須與 ARCserve 資料庫和 caroot 密碼相關。安裝或升級 CA ARCserve Backup 時會執行此元件。
BDELOBJ.EXE	可讓解除安裝程序從解除安裝 CA ARCserve Backup 的系統中刪除暫存及動態檔案。解除安裝程序會將此應用程式複製到目標系統。
BDELOBJ_BAB.EXE	可讓解除安裝程序自舊版升級 CA ARCserve Backup 的系統中, 刪除暫存及動態檔案。解除安裝程序會將此應用程式複製和取代到目標系統。
BRANCHCFG.EXE	開啓 [分支管理員] 視窗。
BRANCHSERVICE.EXE	CA ARCserve Backup 全域儀表板 允許分支站台與中央站台間的通訊。
C:\Program Files (x86)\Microsoft SQL Server\100\Setup Bootstrap\Release\setup.exe	Microsoft SQL Server 安裝檔案。此執行檔並不是 CA 二進位檔。
C:\Program Files (x86)\Microsoft SQL Server\100\Setup Bootstrap\Update Cache\KB968369\ServicePack\setup.exe	Microsoft SQL Server 路徑安裝檔案。此執行檔並不是 CA 二進位檔。
C:\Program Files (x86)\Microsoft SQL Server\100\Setup Bootstrap\Update Cache\KB968369\ServicePack\x86\setup\1033\pfiles\sqlservr\100\setup\release\setup.exe	Microsoft SQL Server 路徑安裝檔案。此執行檔並不是 CA 二進位檔。
CA.ARCserve.CommunicationFoundation.WindowsService.exe	提供 CA ARCserve Backup 全域和本機儀表板所使用的資料。
CABATCH.EXE	cabatch 指令行公用程式。

元件	說明
CadRestore.exe	CA Active Directory 物件層級還原公用程式。供您瀏覽 .NTDS AD DB 檔案並將 Active Directory 物件還原為目前的 Active Directory。
CALICESE.EXE	CA ARCserve Backup 授權應用程式，用來監控每個選購程式的授權帳戶號碼。
CALicnse.exe	CA 授權檢查應用程式。
CAREGIT.EXE	產品註冊應用程式。
CARUNJOB.EXE	本機備份與還原公用程式。
CENTRALSERVICE.EXE	CA ARCserve Backup 全域儀表板 (ARCserve 中央遠端伺服器)。允許分支站台將資料同步到中央站台資料庫。
CHECKIA64.EXE	可讓安裝程序偵測在 IA64 支援的作業系統上執行之作業系統和應用程式的相關資訊。
CHGTEST.EXE	測試換帶機公用程式。

元件	說明
DBACONFIG.EXE	<p>可讓 CA ARCserve Backup 在下列代理程式的安裝程序中，配置資料庫執行個體：</p> <ul style="list-style-type: none"> <li>■ Microsoft SQL Server 代理程式</li> <li>■ Agent for Oracle</li> <li>■ Agent for SAP R/3 for Oracle</li> <li>■ Agent for Informix</li> <li>■ Sybase 代理程式</li> <li>■ Agent for Lotus Notes</li> </ul> <p>可讓您在完成下列代理程式的安裝程序後，配置資料庫執行個體：</p> <ul style="list-style-type: none"> <li>■ Microsoft SQL Server 代理程式</li> <li>■ Agent for Oracle</li> <li>■ Agent for SAP R/3 for Oracle</li> <li>■ Agent for Informix</li> <li>■ Agent for Lotus Notes</li> </ul>
DELETEME.EXE	可讓安裝程序刪除在遠端系統上安裝 CA ARCserve Backup 元件時，來自遠端系統的暫存檔。此元件會在本機和遠端系統上執行。
DEPLOYDUMMY.EXE	代理程式部署應用程式的預先載入模組。
DSCONFIG.EXE	搜索配置公用程式。
dosboot.exe	災難復原公用程式。
EMCONFIG.EXE	企業模組配置公用程式。
ETPKI_SETUP.EXE	ETPKI 加密/解密磁帶櫃安裝公用程式。
HDVSSCOM.exe	供 VSS 硬碟備份工作匯入中繼資料。
jucheck.exe	檢查升級的 JAVA 應用程式。
LandingPage.exe	Microsoft SQL Server 2008 Express Edition 安裝檔案。此執行檔並不是 CA 二進位檔。
LICCHECK.EXE	可讓 CA ARCserve Backup Agent for Lotus Domino 和 CA ARCserve Backup Agent for Informix 驗證其授權的狀態。

元件	說明
MASTERSETUP.EXE	可讓安裝程序啓動 Windows Installer 3.1 和 VC8 SP1 重新散發套件。
MASTERSETUP_MAIN.EXE	可讓安裝程序在您安裝 CA ARCserve Backup 時，顯示安裝精靈對話方塊、配置和呼叫個別的產品。
MEDIASVR.EXE	磁帶引擎通訊的 Proxy。
MergelIngres2Sql.exe	CA ARCserve Backup 將 Ingres 資料庫合併到 SQL 資料庫工具。當您將 UNIX 或 Linux 伺服器升級為資料移動器伺服器時，這個工具可供 CA ARCserve Backup 將資料庫資料從 Ingres 資料庫移轉到 Microsoft SQL Server 資料庫。
ORAUPGRADE.EXE	可升級 Oracle 代理程式，將舊版的 CA ARCserve Backup 升級到最新版本的期間會用到它。
qphmbavs.exe	Microsoft SQL Server 2008 Express Edition 安裝檔案。此執行檔並不是 CA 二進位檔。
RAIDTEST.EXE	可讓您使用 Windows 指令行公用程式來配置與測試 RAID 裝置。您可以配置磁帶 RAID 和磁帶換帶機 RAID 裝置，而非實際的 RAID。
rdbgsetup.exe	Microsoft SQL Server 2008 Express Edition 元件。此執行檔並不是 CA 二進位檔。
RMLIC.EXE	可解除安裝授權模組的模組。
ScanEngInst.exe	安裝 eTrust Threat Management Agent 8.1 的公用程式。
SDOInst.exe	當您使用 SDO 部署 CA ARCserve Backup 時安裝必要的前提元件。
SETUP.EXE	安裝精靈。
setup100.exe	Microsoft SQL Server 2008 Express Edition 安裝檔案。此執行檔並不是 CA 二進位檔。
SETUPFW.EXE	Windows 防火牆配置公用程式。
SETUPSQL.EXE	可在您安裝或升級 CA ARCserve Backup 時，允許 CA ARCserve Backup 使用 Microsoft SQL Server 建立 ARCserve 資料庫。

元件	說明
SETUPSQL_EXP.EXE	可在您安裝或升級 CA ARCserve Backup 時，允許 CA ARCserve Backup 使用 Microsoft SQL Server 2008 Express Edition 建立 ARCserve 資料庫。
SILENT.EXE	CA ARCserve Backup 授權應用程式。
SIMULATE.EXE	可讓 CA ARCserve Backup 依據檔案系統來配置虛構 SCSI 裝置 (例如，磁帶機和磁帶櫃)。此 CA ARCserve Backup 元件是指令行公用程式。
SMPLEMON.EXE	儀表板元件，可用來收集位於代理程式節點上的儲存資源使用情形。
SPS012UPGRADE.EXE	可供 CA ARCserve Backup 將前版的 Agent for Microsoft SharePoint Server 升級至目前版本。
SPADMIN.EXE	Agent for Microsoft SharePoint Server 2003 安裝精靈。
SQLAGENTRMTINST.EXE	Agent for Microsoft SQL Server 安裝精靈。
SQLCONFIG.EXE	Agent for Microsoft SQL Server 配置公用程式。
SQLdiag.exe	Microsoft SQL Server 2008 Express Edition 安裝檔案。此執行檔並不是 CA 二進位檔。
SqlWtsn.exe	Microsoft SQL Server 2008 Express Edition 安裝檔案。此執行檔並不是 CA 二進位檔。
TAPEENG.EXE	CA ARCserve Backup 磁帶引擎。
TAPETEST.EXE	測試磁帶機公用程式。
Uninstall.exe	供您解除安裝 CA ARCserve Backup 的公用程式。
UNINSTALLER.EXE	可用來解除安裝 ETPKI 元件的應用程式。
UPDATECFG.EXE	可在升級期間儲存配置檔案。
UpdaterX64.exe	x64 版本的 AMSSigUpdater.exe。(供 CA ARCserve Backup 更新 Antivirus 掃描引擎病毒檔。)
UPDATECFG.EXE	當您從舊版升級時，允許 CA ARCserve Backup 從舊版 BrightStor ARCserve Backup 和 CA ARCserve Backup 安裝中備份登錄和檔案項目。

## 需要最高可用權限的 CA ARCserve Backup 服務、元件和應用程式

具有最高可用權限的帳戶是基本使用者帳戶，以及具備執行身分管理權限的超級使用者帳戶。

下表說明需具備最高可用權限之帳戶的 CA ARCserve Backup 服務、元件及應用程式：

元件	說明
ACSCFG.EXE	StorageTek ACSLS 媒體櫃的磁碟區配置公用程式。
ADMIN.EXE	ARCserve Backup Agent Admin 公用程式。
adrasr.exe	災難復原公用程式。
AdrLogViewer.exe	災難復原公用程式。
adrmain.exe	災難復原工具。
adrstart.exe	災難復原公用程式。
AgPkiMon.exe	供 CA ARCserve Backup 收集並監控代理程式 PKI (績效主要指標) 的 SRM 元件。例如，CPU、記憶體、NIC 以及磁碟資訊。
ALERT.EXE	CA ARCserve Backup 警示服務。
ARCSERVEMGR.EXE	CA ARCserve Backup 管理員主控台。
ASWANSYNC.EXE	可讓 CA ARCserve Replication 與 High Availability 和 CA ARCserve Backup Client Agent for Windows 互動。
ATLCFG.EXE	IBM 3949 媒體櫃的磁碟區配置公用程式。
BAOFCONFIGMIGRATION.EXE	升級工具，可用來將舊版 Agent for Open Files 的配置移轉到最新版本 (Unicode 格式)。
BDAEMON2.EXE	Raima 資料庫常駐程式應用程式。
CA_AUTH.EXE	ca_auth 指令行公用程式。
CA_BACKUP.EXE	ca_backup 指令行公用程式。
CA_DBMGR.EXE	ca_dbmgr 指令行公用程式。
CA_DEVMGR.EXE	ca_devmgr 指令行公用程式。

元件	說明
CA_JOBSECMGR.EXE	ca_jobsecmgr 指令行公用程式。
CA_LOG.EXE	ca_log 指令行公用程式。
CA_MERGE.EXE	ca_merge 指令行公用程式。
ca_msvm populatedb.exe	ARCserve Hyper-V 配置工具。
CA_QMGR.EXE	ca_qmgr 指令行公用程式。
ca_recoverdb.exe	ca_recoverdb 指令行公用程式。讓您復原 CA ARCserve Backup 資料庫。
CA_RESTORE.EXE	ca_restore 指令行公用程式。
CA_SCAN.EXE	ca_scan 指令行公用程式。
CAADVREPORTS.EXE	caadvreports 指令行公用程式。
CAAGSTART.EXE	可讓通用代理程式啟動程序，來啟動資料庫代理程式。這是一般使用者看不到的內部公用程式。
CAAUTHD.EXE	驗證服務。
CACLURST.EXE	caclurst 公用程式。
CADIAGINFO.EXE	可讓診斷精靈收集來自遠端系統的 CA ARCserve Backup 相關診斷資訊。此公用程式會將收集的診斷資料儲存在副檔名為 .caz 的檔案中。
CADIAGSUPPORT.EXE	可讓 CA 支援人員和一般使用者開啓與檢視診斷資料 (.caz) 檔案所儲存的診斷資訊。
CADIAGWIZ.EXE	可讓 CA ARCserve Backup 從本機和遠端系統收集與 CA ARCserve Backup 相關的 Windows 系統和網路資訊。CA 支援可使用收集的資訊來疑難排解 ARCserve 伺服器。
CADISCOVD.EXE	網域伺服器應用程式。
CADVWIZ.EXE	裝置配置精靈。
CADVWIZE.EXE	用來配置裝置的裝置精靈。
CALICNSE.EXE	授權檢查應用程式。
CAMINFO.EXE	授權資訊顯示應用程式。
CAREGIT.EXE	產品註冊應用程式。

元件	說明
CAREPORTS.EXE	careports 報告編寫器指令行公用程式。
CASDSCSVC.EXE	搜索服務。
CASERVED.EXE	服務控制站。
CASISCHK.EXE	單一執行個體支援應用程式。
CATIRPC.EXE	CA ARCserve Portmapper。
CAVER.EXE	可讓 CA ARCserve Backup 在圖形使用者介面中顯示 CA ARCserve Backup 基礎產品的版本和版次編號詳細資訊。
CDBMERGELOG.EXE	可讓 CA ARCserve Backup 將活動日誌詳細資訊從本機快取合併到 ARCserve 資料庫。
CONFIGBAF.EXE	BAF (Bright Agent 框架) 配置公用程式。安裝精靈會啟動此公用程式，將代理程式註冊到通用代理程式所使用的配置檔中。
CONFIGENCR.EXE	加密配置公用程式。
CSTMSGBOX.EXE	可讓 CA ARCserve Backup 顯示訊息方塊。這是一般使用者看不到的內部公用程式。
DBACFG.EXE	可讓 CA ARCserve Backup 配置資料庫代理程式的帳戶詳細資訊。
DBENG.EXE	CA ARCserve Backup 資料庫引擎。
DBTOSQL.EXE	可讓 CA ARCserve Backup 將 Raima VLDB 資料庫資訊和資料移轉到 Microsoft SQL Server 資料庫。
DBTOSQL_EXP.EXE	可讓 CA ARCserve Backup 將 Raima VLDB 資料庫資訊和資料移轉到 Microsoft SQL Server 2008 Express Edition 資料庫。
drcreate.exe	供 CA ARCserve Backup 建立災難復原開機套件。例如，MSD (機器專用磁片與可開機媒體)。
DUMPDB.EXE	讓 CA ARCserve Backup 傾印工作階段，或是將資料庫中所儲存的工作階段密碼匯出至指定的目標檔案，或是將儲存在檔案中的工作階段密碼匯出至資料庫。
DVCONFIG.EXE	裝置配置公用程式。



元件	說明
ELOConfig.exe	供 CA ARCserve Backup 配置儲存區域網路 (SAN) 選購程式。
ERRBOX.EXE	自訂快顯錯誤顯示應用程式。
EXPTOSQL.EXE	Microsoft SQL Server 2008 Express Edition 至 Microsoft SQL Server 轉換公用程式。
GROUPCONFIG.EXE	裝置群組配置公用程式。
IMPORTNODEINFO.EXE	在升級期間將節點資訊匯出至 CA ARCserve Backup 資料庫。
INSTALLALERT.EXE	用來安裝警示模組。
JOBENG.EXE	CA ARCserve Backup 工作引擎。
JOBWINDOW.EXE	工作視窗配置公用程式。
JOBWINUTIL.EXE	工作視窗。
JOBWIZARD.EXE	一般工作排程器精靈。
LDBSERVER.EXE	用來處理資料庫引擎查詢的 ONCRPC 服務。
LIC98LOG.EXE	授權服務。
LIC98SERVICE.EXE	授權服務。
LIC98VERSION.EXE	授權服務。
LICDEBUG.EXE	啓用授權應用程式的除錯作業。
LICRCMD.EXE	啓用授權應用程式的遠端指令執行。
LOGWATNT.EXE	授權應用程式，用來提供授權事件日誌管理功能。
LQSERVER.EXE	用來處理工作佇列查詢的 ONCRPC 服務。
MERGEALIC.EXE	授權管理元件。
MERGEALICAT.EXE	合併目錄公用程式。
MERGEALOLF.EXE	授權管理元件。
MERGEALOROLF.EXE	授權管理元件。
MMOADMIN.EXE	媒體管理選項使用者介面。
MSGENG.EXE	CA ARCserve Backup 訊息引擎。

元件	說明
Ofant.exe	Agent for Open Files 服務。
ofawin.exe	Agent for Open Files 主控台公用程式。
PFC.EXE	預先檢查公用程式。
RMANCFG.EXE	可讓您配置使用 Agent for Oracle 所保護的 Oracle 資料庫。
SERVERMIGRATION.EXE	可讓 CA ARCserve Backup 將 BrightStor ARCserve Backup r11.x 資料庫資訊移轉到目前的資料庫配置。
ServerMigrationDR.exe	供 CA ARCserve Backup 將災難復原資訊移轉到主要伺服器。
SETMANPC.EXE	災難復原公用程式。
SETUPRD.EXE	RAID 配置指令行公用程式。
SETUPSQL.EXE	建置 CA ARCserve Backup 資料庫 (建立 ODBC 連線、在資料庫中設定資料庫的使用者及密碼，並建立資料庫的表格)。
SQLCLEAN.EXE	可讓 CA ARCserve Backup 清除 Microsoft SQL Server 資料庫中已損壞的所有媒體資訊。格式化或清除包含 SQL Server 資料的媒體後，會執行此元件。
SQLCLEAN_EXP.EXE	可在媒體格式化或清除時，讓 CA ARCserve Backup 清除在 Microsoft SQL Server 2008 Express Edition 資料庫中已損壞的所有媒體資訊。
SQLTOSQL.EXE	可讓 CA ARCserve Backup 將資料庫資訊從 BrightStor ARCserve Backup r11.x 和舊版的 Microsoft SQL Server 資料庫中移轉到目前的版本。
TAPECOMP.EXE	磁帶比較指令行公用程式。
TAPECOPY.EXE	Tapecopy 指令行公用程式。
UNIVAGENT.EXE	CA ARCserve Backup 通用代理程式。
UPGRADEUTIL.EXE	可讓 CA ARCserve Backup 在安裝程序期間備份與還原配置檔和登錄項目。當您執行版次間升級時會執行此元件。

元件	說明
vmdbupd.exe	ARCserve VMware 自動顯示更新公用程式。
VSERVICE.EXE	可在將 CA ARCserve Backup Agent for Microsoft Exchange Server 安裝在 Exchange Server 2003 系統中時，讓 CA ARCserve Backup 驗證客戶存取權限。 <b>附註：</b> VSERVICE.EXE 是不公開給一般使用者使用的內部應用程式。
W95AGENT.EXE	Windows 95 和 Windows 98 上的 Client Agent for Windows。

## CA ARCserve Backup 網域

CA ARCserve Backup 網域是可以更輕鬆管理 CA ARCserve Backup 伺服器和使用者的 CA ARCserve Backup 網域主要與成員伺服器的邏輯分組。除了提供單一簽入到多部 CA ARCserve Backup 伺服器以外，它也在所有伺服器上為相同的使用者提供相同的存取層級 (權限)。

CA ARCserve Backup 網域具有一個主要伺服器以及一或多成員伺服器的名稱與集合。這可以讓您從 CA ARCserve Backup 網域管理任何伺服器，以執行資料庫管理、磁帶和裝置管理，及備份原則與排程管理，而不需要分別登入每一部 CA ARCserve Backup 伺服器。

主要伺服器會將工作和任務的相關說明分配到 CA ARCserve Backup 網域中的成員伺服器。如果主要伺服器有一段時間停用或無法使用，成員伺服器上將無法正常執行如執行排程的工作和驗證授權等任務。

每一個網域都有一個名稱、一個強制指定的主要伺服器，以及選用的成員伺服器。您可以從主要伺服器中，啟動和停止網域中任何成員伺服器上的 CA ARCserve Backup 服務。

當您在網域中配置主要和成員伺服器時，網域中所有電腦上的 CA ARCserve Backup 網域名稱皆須相同。當您安裝主要伺服器時，您必須定義 CA ARCserve Backup 網域名稱。您可以使用 [伺服器配置精靈] 重新配置網域名稱，以變更網域成員資格。這個精靈為所有網域配置 CA ARCserve Backup 網域名稱。

**附註：** CA ARCserve Backup 伺服器名稱與 CA ARCserve Backup 網域名稱不得超過 15 個位元組。總長 15 個位元組等於大約 7 至 15 個字元。

## 使用 `ca_auth` 指令行公用程式管理網域使用者與群組

為了管理網域使用者與群組，CA ARCserve Backup 提供了一個叫做 `ca_auth` 的指令行公用程式。

如需網域使用者管理的詳細資訊，請在指令提示下鍵入 `ca_auth`，或參閱《*指令行參考指南*》。

## 建立 `caroot` 相等身分

依預設，CA ARCserve Backup 會在安裝過程中為主要與所有成員伺服器上的管理員使用者建立 `caroot` 相等身分。但是，對於成員伺服器上的其他任何使用者與其他所有成員使用者，它並不會建立此相等身分。因此，在 CA ARCserve Backup 網域中使用指令行公用程式之前，您必須建立這個相等身分。

`caroot` 密碼可由任何英數字元與特殊字元組合而成，但不可超過 15 個位元組。總長 15 個位元組的密碼，約等於 7 至 15 個字元。

建立相等身分清單後，所有用戶端都可以使用 CA ARCserve Backup，而不需要使用者登入「網域」。CA ARCserve Backup 會驗證目前使用者是否擁有網域的相等身分存取權。作業系統的存取權會確保 CA ARCserve Backup 網域的特定存取層級。

如需關於建立相等身分的詳細資訊，請參閱《*指令行參考指南*》中關於 `ca_auth` 的一節。

**更多資訊：**

[CA ARCserve Backup 相等身份的運作方式](#) (位於 p. 39)

[相等身份與系統帳戶](#) (位於 p. 40)

## 使用工作狀態管理員管理多個網域的方法

CA ARCserve Backup 可讓您使用工作狀態管理員管理一個或多個 CA ARCserve Backup 網域，進而讓您監控及管理和企業中所有 CA ARCserve Backup 網域相關的工作佇列。

CA ARCserve Backup 網域包含下列配置：

- 和一或多部成員伺服器連接的主要備份伺服器。
- 單一的獨立式備份伺服器。

當您首次開啓工作狀態管理員時，網域樹狀目錄會顯示目前登入的 CA ARCserve Backup 網域，如下列畫面所示。

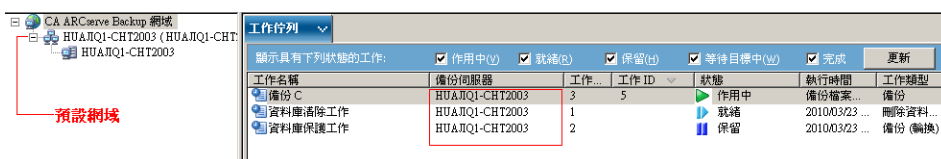

您也可以隨時透過工作狀態管理員新增網域及刪除網域。

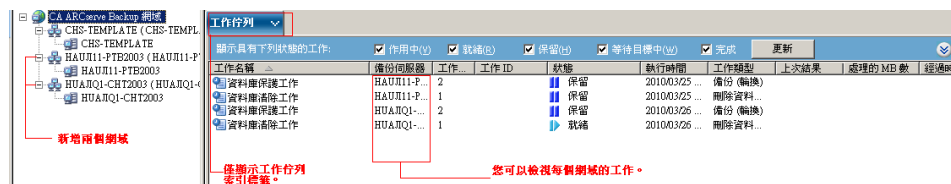

將網域新增至工作狀態管理員之後，您可以執行下列作業：

- **管理工作狀態** -- 修改工作狀態 (如就緒、保留、立即執行、停止工作) 及重新整理工作資料。
- **管理工作防護** -- 修改工作的使用者名稱和工作的加密密碼。
- **管理工作維護** -- 修改工作排程、新增工作、刪除工作、預先檢查工作、快速搜尋工作、產生日誌及列印工作的相關資訊。

執行這些作業的能力受限於指定網域中指派給帳戶的角色。

### 範例：角色指派

目前的 CA ARCserve Backup 網域為 DomainA。"ARCserve User" 使用者新增兩個 CA ARCserve Backup 網域：DomainB 和 DomainC。各網域的角色如下：

- DomainA：caroot 使用者
- DomainB：備份操作員
- DomainC：監控程式操作員

ARCserve User 能在每個 CA ARCserve Backup 網域中執行下列作業：

- DomainA：修改、刪除及停止網域中的所有工作。
- DomainB：控制使用 ARCserve User 帳戶提交的工作。
- DomainC：檢視此網域中各工作的工作資訊。

## 將網域新增至工作狀態管理員

CA ARCserve Backup 可讓您將 CA ARCserve Backup 網域新增至工作狀態管理員。

### 將網域新增至工作狀態管理員

1. 開啓「CA ARCserve Backup 管理員主控台」。  
展開 [瀏覽列] 中的 [快速啓動]，然後按一下 [工作狀態]。  
開啓 [工作狀態管理員]。
2. 以滑鼠右鍵按一下 [CA ARCserve Backup 網域]，接著選取快顯功能表中的 [新增網域]。  
開啓 [預設伺服器資訊] 對話方塊。

3. 在 [CA ARCserve Backup 主要伺服器] 下拉式清單中，選取要新增的 CA ARCserve Backup 網域。

完成下列項目：

- **驗證類型** -- 選取下拉式清單中的 [CA ARCserve Backup 驗證] 或 [Windows 驗證]。
- **使用者** -- 指定登入 CA ARCserve Backup 伺服器所需的帳戶。
- **密碼** -- 指定和使用者密碼對應的密碼。
- **(選用) 記住安全性資訊** -- 讓 CA ARCserve Backup 記住您的使用者名稱和密碼。

4. 按一下 [確定]。

指定的 CA ARCserve Backup 網域隨即會出現在工作狀態管理員的 [CA ARCserve Backup 網域] 下。

## 從工作狀態管理員中刪除網域

CA ARCserve Backup 可讓您從工作狀態管理員中刪除網域。

### 從工作狀態管理員中刪除網域

1. 開啓「CA ARCserve Backup 管理員主控台」。  
展開 [瀏覽列] 中的 [快速啓動]，然後按一下 [工作狀態]。  
開啓 [工作狀態管理員]。
2. 展開網域樹狀目錄中的 [CA ARCserve Backup 網域]，並找出要刪除的網域。  
以滑鼠右鍵按一下網域，然後按一下快顯功能表中的 [刪除網域]。  
隨即從工作狀態管理員中刪除 CA ARCserve Backup 網域。

## 在 ARCserve 網域中變更電腦名稱的方法

電腦名稱是電腦用來在網路或網域中識別它自己的名稱。在集中式管理環境中，ARCserve 網域可由一個主要伺服器與一或多個成員伺服器，或一個獨立伺服器構成。當安裝 CA ARCserve Backup 時，由您建立 ARCserve 網域名稱、主要伺服器的電腦名稱與成員伺服器的電腦名稱。

CA ARCserve Backup 會使用主要伺服器與成員伺服器的電腦名稱來在伺服器之間建立通訊。CA ARCserve Backup 會在 Discovery.cfg 配置檔案中指定主要伺服器的名稱。Discovery.cfg 配置檔案位於主要伺服器與成員伺服器上。

**附註：**ARCserve 網域名稱與主要伺服器的電腦名稱可以不同。但是，兩個名稱都不能超過 15 個位元組。總長 15 個位元組等於大約 7 至 15 個字元。

當您變更主要伺服器或成員伺服器的電腦名稱時，伺服器無法在 ARCserve 網域中相互通訊。

在 ARCserve 網域中，當您變更 ARCserve 伺服器的電腦名稱時，存在下列案例：

- ARCserve 網域中的主要伺服器的電腦名稱遭到變更。  
為了確保主要伺服器與成員伺服器可以通訊，請參閱〈[在主要伺服器上變更主要伺服器的電腦名稱](#) (位於 p. 557)〉與〈[在成員伺服器上變更主要伺服器的電腦名稱](#) (位於 p. 562)〉。
- ARCserve 網域中的成員伺服器的電腦名稱遭到變更。  
為了確保成員伺服器可以在 ARCserve 網域中通訊，請參閱〈[在成員伺服器上變更電腦名稱](#) (位於 p. 564)〉。
- 獨立伺服器的電腦名稱遭到變更。  
為了確保獨立伺服器可以在 ARCserve 網域中通訊，請參閱〈[在獨立伺服器上變更電腦名稱](#) (位於 p. 567)〉。
- 執行「管理員主控台」的伺服器的電腦名稱遭到變更。  
為了確保執行「管理員主控台」的伺服器的可以在 ARCserve 網域中通訊，請參閱〈[在執行管理員主控台的伺服器上變更電腦名稱](#) (位於 p. 567)〉。

**更多資訊：**

[Discovery.cfg 配置檔案](#) (位於 p. 563)



## 在主要伺服器上變更主要伺服器的電腦名稱

下列程序會協助確保變更完主要伺服器的電腦名稱之後，ARCserve 網域中的主要伺服器與成員伺服器可以通訊。

完成這些步驟之前，您必須變更主要伺服器的電腦名稱。

**附註：**變更獨立伺服器的電腦名稱時，您可以使用此程序。

若對於 CA ARCserve Backup 您只使用了 Microsoft SQL Server 2008 Express，而未安裝其他 SQL 執行個體，您可能還必須：

- 在此機器上安裝 Microsoft SQL Server Management Studio Express (SSMSE) (若尚未安裝)。SSMSE 是一項圖形工具，可用以管理 SQL Server 2008 Express Edition，以及管理任何 SQL Server 2005 版本所建立的 SQL Server Database Engine 執行個體。如需詳細資訊，請參閱在 Microsoft 下載中心網站上的 Microsoft SQL Server Management Studio Express。
- 請熟悉 sqlcmd 公用程式，此程式可讓您在指令提示上輸入 Transact-SQL 陳述式、系統程序與指令碼檔案。如需詳細資訊，請參閱 Microsoft Developer Network 網站上的 sqlcmd 公用程式。

如需關於重新命名主控 Microsoft SQL Server 之系統的詳細資訊，請參閱在 Microsoft Developer Network 網站上的下列主題：

- 如何為主控 SQL Server 2005 之獨立執行個體的電腦重新命名。
- 如何為 SQL Server 2005 Virtual Server 重新命名。
- 安裝 SQL Server (SQL Server 2000) 重新命名伺服器。

## 在主要伺服器上變更主要伺服器的電腦名稱

1. 重新啓動目標系統，完成 Windows 電腦名稱變更程序。
2. 登入主要伺服器。

**附註：**請勿開啓「管理員主控台」或登入 CA ARCserve Backup。

3. 開啓「Windows 指令行」，並將目錄變更為下列目錄：

```
%ARCserve_HOME%
```

執行下列指令來停止所有 ARCserve 服務：

```
cstop
```

所有 ARCserve 服務都將停止。

**附註：**請勿關閉「Windows 指令行」。

4. 請使用文字編輯應用程式 (例如「記事本」) 來開啓位於主要伺服器上的下列目錄中的 `discovery.cfg` 配置檔案：

`%ARCSERVE_HOME%\config\discovery.cfg`

請在環境需要時，在 PRIMARY 欄位中變更主要伺服器的名稱。

**重要！** 請勿修改 `discovery.cfg` 配置檔案中的 ARCserve 網域名稱。當您變更 `discovery.cfg` 配置檔案中的 ARCserve 網域名稱時，`caroot` 帳戶的密碼會被刪除。只有在變更主要伺服器、成員伺服器與獨立式伺服器的主機名稱時，才應使用 `discovery.cfg` 配置檔案。

關閉檔案並儲存您的變更。

如需詳細資訊，請參閱〈[Discovery.cfg 配置檔案](#) (位於 p. 563)〉。

5. 請從之前開啓的「Windows 指令行」中，執行下列指令來啓動所有 ARCserve 服務：

```
cstart
```

所有 ARCserve 服務都將啓動。

**附註：**請勿關閉「Windows 指令行」。

6. 從 Windows 的 [開始] 功能表中選取 [所有程式]、CA、ARCserve Backup，然後按一下 [伺服器配置精靈]。

即開啓 [伺服器配置精靈]，並出現 [選取選項] 對話方塊。

7. 從 [選擇選項] 對話方塊中，按一下 [選取資料庫] 選項，並按一下 [下一步]。

即開啓 [檢查 Caroot] 對話方塊。

8. 按 [下一步]。

**重要！** 您必須指定 `caroot` 的密碼才能完成此任務。

開啓 [系統帳戶] 對話方塊。

9. 填入 [系統帳戶] 對話方塊上的下列欄位，然後按一下 [下一步]。

- **使用者名稱** -- 指定登入主要伺服器所需的 Windows 使用者名稱。
- **網域** -- 指定新主要伺服器的 Windows 網域名稱或主機名稱。
- **密碼** -- 指定登入主要伺服器所需的 Windows 使用者名稱的密碼。

10. 在 [選取資料庫選項] 對話方塊中，視目前資料庫安裝的需要遵循提示並填入欄位，然後按一下 [下一步]。

後續開啓的對話方塊會視您是否在目前環境中執行 Microsoft SQL Server 或 Microsoft SQL Server 2008 Express 而有所不同。

**附註：**就 [選取資料庫] 選項而言，如果伺服器是 [全域儀表板] 網域中的 [中央主要伺服器]，而新選取的資料庫是 Microsoft SQL Server Express 或 Microsoft SQL Server 2000 (不受 [全域儀表板中央主要伺服器] 支援)，您可以在變更資料庫之前先匯出並保存 [全域儀表板] 資訊。在 [選取資料庫] 作業完成後，[全域儀表板] 資訊將會遺失，因為該伺服器將不再是 [中央主要伺服器]。如果您要保存群組配置與註冊的分支資訊，您必須在執行 [選取資料庫] 作業前，將此 [全域儀表板] 資訊匯出至暫存位置。如需匯出及匯入 [全域儀表板] 資訊的詳細資訊，請參閱《儀表板使用者指南》。

**重要！** [伺服器配置精靈] 會提示您覆寫現有 ARCserve\_DB 執行個體，而此選項預設為啓用。若要保留之前的資料，例如工作歷程、活動日誌等，您必須清除 [覆寫現有 "ARCserve\_DB" 執行個體] 選項中的核取標記。

11. 在 [伺服器配置精靈] 完成更新之後，請按一下 [完成]。
12. 請從之前開啓的「Windows 指令行」中，執行下列指令來停止並重新啓動所有 ARCserve 服務：

```
cstop
cstart
```

所有 ARCserve 服務都將停止並重新啓動。主要伺服器將使用新的電腦名稱來執行。

**附註：**請勿關閉「Windows 指令行」。

13. 您現在必須為 caroot 使用者帳戶建立等值。

從「Windows 指令行」中，使用下列語法執行 ca\_auth 指令：

**附註：**請勿在引數中包含角括號 <>。

```
ca_auth -cahost <新主要伺服器主機名稱> -equiv add <使用者名稱> <新主要伺服器主機名稱>
caroot caroot <密碼>
```

等值將套用到 caroot 使用者帳戶。

14. 如果 ARCserve 網域由成員伺服器構成，請完成〈[在成員伺服器上變更主要伺服器的電腦名稱](#) (位於 p. 562)〉中的步驟。

15. 若您以 CA ARCserve Backup 資料庫的形式執行 Microsoft SQL Server 2008 Express，請留意 SQL Express 將會安裝為具名執行個體。請依照 Microsoft 文件 MS143799 中的說明使用 SSMSE 執行下列指令，將具名執行個體連結至新的電腦名稱：

```
sp_dropserver <old_name\instancename>  
GO  
sp_addserver <new_name\instancename>,local  
GO
```

重新啟動 SQL Server 執行個體。

16. 執行 [Microsoft SQL Agent Account 配置] 公用程式以更新 ODBC 通訊設定，如果有符合下列任一項條件時：
- 此伺服器為已在本機安裝 CA ARCserve Backup 資料庫的主要伺服器，
  - 此伺服器為已在本機安裝 CA ARCserve Backup 資料庫的獨立式伺服器，
  - 此伺服器為主要伺服器、獨立式伺服器，或是成員伺服器且在同一台機器上已安裝 CA ARCserve Backup 資料庫或 Agent for Microsoft SQL Server。

若要啟動 [Microsoft SQL 代理程式帳戶配置] 公用程式，請按一下 Windows 工作列的 [開始]，選擇 [所有程式]、CA、ARCserve Backup 及 [Microsoft SQL 代理程式帳戶配置]。

在您啟動公用程式後，請遵照提示並接受所有的設定。

17. 驗證重新命名作業。

若要驗證重新命名作業已順利完成，請從 @@servername 或 sys.servers 中選取資訊。@@servername 函數會傳回新名稱，而 sys.servers 表格則會顯示新名稱。

附註：電腦重新命名後，任何使用舊電腦名稱的連線都必須以新名稱來連線。

18. 請釋出所有已對先前之主要伺服器登錄的 CA ARCserve Backup 授權。

附註：如需相關資訊，請參閱〈[從伺服器釋出授權](#) (位於 p. 538)〉。

19. 更新 CA ARCserve Backup 系統帳戶 若要執行此動作，請開啓 [CA ARCserve Backup 管理員主控台]，然後開啓 [伺服器管理管理員]。
- 選取 CA ARCserve Backup 伺服器，按一下如下圖中的 [CA ARCserve Backup 系統帳戶]：



即開啓 [CA ARCserve Backup 系統帳戶] 對話方塊。

20. 填寫隨之出現的欄位：

- Microsoft Windows 使用者帳戶
- 密碼
- Microsoft Windows 網域

按一下 [確定]。

21. 開啓 [工作狀態管理員]，並完成下列工作：

- 刪除後重新建立 [資料庫清除工作]。

**附註：** (位於 p. 330)如需詳細資訊，請參閱〈重新建立 CA ARCserve Backup 資料庫清除工作〉。

- 修改 [資料庫保護工作] 及任何其他已設定成要在重新命名之伺服器上執行的備份工作，以便更新 [分段] 與 [目標] 位置。

**附註：** 如需相關資訊，請參閱〈[修改或建立自訂資料庫保護工作](#) (位於 p. 647)〉。

22. 執行 CA ARCserve Backup 資料庫的完整備份。

## 在成員伺服器上變更主要伺服器的電腦名稱

下列程序會確保變更完主要伺服器的電腦名稱之後，ARCserve 網域中的主要伺服器與成員伺服器可以通訊。

請注意下列注意事項：

- 完成此工作之前，您必須變更主要伺服器的電腦名稱。  
**附註：**如需詳細資訊，請參閱〈[在主要伺服器上變更主要伺服器的電腦名稱](#) (位於 p. 557)〉。
- 您必須在 ARCserve 網域中的所有成員伺服器上完成此工作。
- 完成此工作時，[伺服器配置精靈] 會顯示下列訊息：
  - CA ARCserve Backup 無法連線到原有的主要伺服器。您可以放心按一下 [繼續]，將此訊息清除。
  - CA ARCserve Backup 無法取消登錄成員伺服器。您可以放心按一下 [是]，將此訊息清除。

## 在成員伺服器上變更主要伺服器的電腦名稱

1. 登入成員伺服器。  
**附註：**您無需啓動 CA ARCserve Backup 即可完成此工作。
2. 從成員伺服器 Windows 的 [開始] 功能表中選取 [所有程式]、CA、ARCserve Backup，然後按一下 [伺服器配置精靈]。  
即開啓 [伺服器配置精靈]。
3. 在 [選擇選項] 對話方塊中按一下 [將這台伺服器移到其他 CA ARCserve Backup 網域]，然後按一下 [下一步]。  
即開啓 [檢查 Caroot] 對話方塊。
4. 指定 caroot 帳戶的密碼，然後按一下 [下一步]。
5. 在 [新增至其他 CA ARCserve Backup 網域] 對話方塊中，指定主要伺服器的新主機名稱，再指定 caroot 帳戶的密碼，然後按一下 [下一步]。  
開啓 [系統帳戶] 對話方塊。

6. 在 [系統帳戶] 對話方塊中，完成下列欄位：
  - **使用者名稱** -- 可讓您指定登入主要伺服器所需的 Windows 使用者名稱。
  - **網域** -- 可讓您指定新主要伺服器的 Windows 網域名稱或主機名稱。
  - **密碼** -- 可讓您指定登入主要伺服器所需的 Windows 使用者名稱的密碼。

按一下 [下一步] 並遵循畫面上的指示來完成安裝。

7. 對 ARCserve 網域中的所有成員伺服器重複步驟 1 至 6。

## Discovery.cfg 配置檔案

discovery.cfg 配置檔案會指定 ARCserve 網域名稱與主要伺服器的電腦名稱，如下列範例所示：

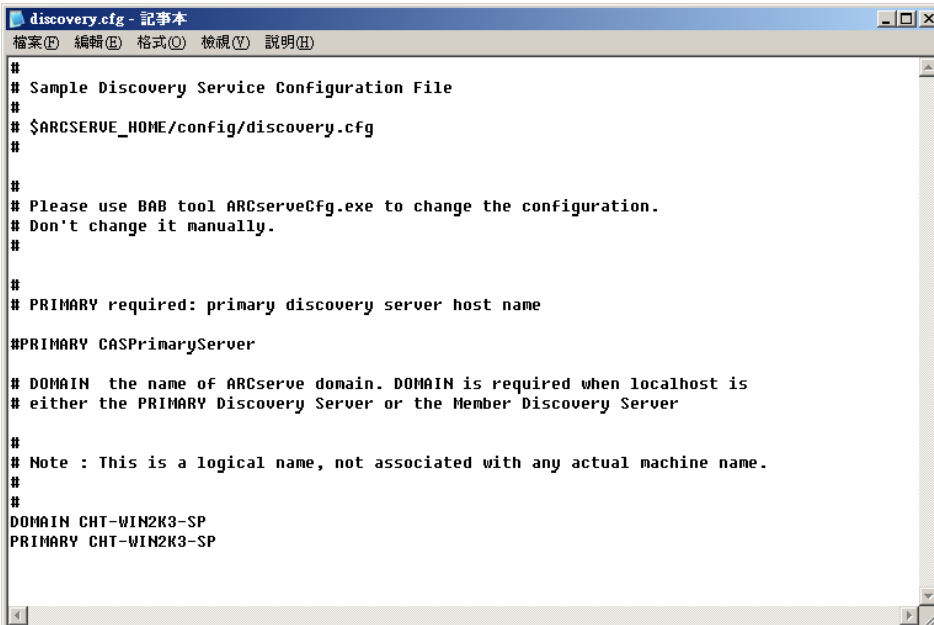

```

discovery.cfg - 記事本
檔案(F) 編輯(E) 格式(O) 檢視(V) 說明(H)
#
# Sample Discovery Service Configuration File
#
# $ARCserve_HOME/config/discovery.cfg
#
#
# Please use BAB tool ARCserveCfg.exe to change the configuration.
# Don't change it manually.
#
#
# PRIMARY required: primary discovery server host name
#PRIMARY CASPrimaryServer
#
# DOMAIN the name of ARCserve domain. DOMAIN is required when localhost is
# either the PRIMARY Discovery Server or the Member Discovery Server
#
# Note : This is a logical name, not associated with any actual machine name.
#
#
DOMAIN CHT-WIN2K3-SP
PRIMARY CHT-WIN2K3-SP

```

discovery.cfg 配置檔案位於主要與成員伺服器的下列目錄中：

%ARCserve\_HOME%\config\discovery.cfg

**重要！** 請勿修改 discovery.cfg 配置檔案中的 ARCserve 網域名稱。當您變更 discovery.cfg 配置檔案中的 ARCserve 網域名稱時，caroot 帳戶的密碼會被刪除。只有在變更主要伺服器、成員伺服器與獨立式伺服器的主機名稱時，才應使用 discovery.cfg 配置檔案。

## 變更成員伺服器的電腦名稱

下列程序可協助確保成員伺服器的電腦名稱變更完成後，CA ARCserve Backup 網域中的成員伺服器能與主要伺服器進行通訊。

完成此程序之前，您必須變更成員伺服器的電腦名稱。

### 變更成員伺服器的電腦名稱

1. 登入成員伺服器。

**附註：**請勿開啓「管理員主控台」或登入 CA ARCserve Backup。

2. 開啓「Windows 指令行」，並將目錄變更為下列目錄：

```
%ARCSERVE_HOME%
```

執行下列指令，以停止及啓動所有 ARCserve 服務：

```
cstop  
cstart
```

所有 ARCserve 服務都將停止並重新啓動。

**附註：**在完成 cstart 指令後，有一些 CA ARCserve Backup 服務不會啓動。這是已知的行爲，不會影響這個程序。

請勿關閉「Windows 指令行」。

3. 從 Windows 的 [開始] 功能表中選取 [所有程式]、CA、ARCserve Backup，然後按一下 [伺服器配置精靈]。

即開啓 [伺服器配置精靈]，並出現 [選取選項] 對話方塊。

4. 按一下 [將此伺服器移至其他 CA ARCserve Backup 網域] 選項，然後按一下 [下一步]。

即開啓 [新增至其他 CA ARCserve Backup 網域] 對話方塊。

5. 在 [新增至其他 CA ARCserve Backup 網域] 對話方塊中，填入下列欄位，然後按一下 [下一步]。

- **主要伺服器名稱** -- 指定主要伺服器名稱。
- **密碼** -- 指定 caroot 使用者帳戶的密碼。



開啓 [系統帳戶] 對話方塊。

6. 填寫 [系統帳戶] 對話方塊上的下列欄位：

- **使用者名稱** -- 指定登入成員伺服器所需的 Windows 使用者名稱。
- **網域** -- 指定新成員伺服器的 Windows 網域名稱或主機名稱。
- **密碼** -- 指定登入成員伺服器所需的 Windows 使用者名稱的密碼。

按 [下一步]。

**附註：**此時可能會出現一個快顯訊息，通知您將不會啓動有些 CA ARCserve Backup 服務。這是已知的行爲，不會影響這個程序。

7. 按一下 [確定]。

即開啓 [CA ARCserve Backup 資料移轉] 對話方塊。

8. 在 [CA ARCserve Backup 資料移轉] 對話方塊上，按一下 [下一步]。

即開啓 [移轉伺服器資料] 對話方塊。

9. 在 [移轉伺服器資料] 對話方塊上，按一下 [啓動]。

啓動並完成資料移轉程序之後，即開啓 [完成] 對話方塊。

10. 按一下 [完成] 對話方塊的 [完成]。

**附註：**這時工作不會轉移到新的成員伺服器。繼續前往下一個步驟，將工作轉移到新的成員伺服器。

11. 請開啓 [工作狀態管理員]。

找到與舊成員伺服器相關的工作。

以滑鼠右鍵按一下工作，然後按一下快顯功能表中的 [修改工作]。

在 [備份管理員] 視窗中，按一下 [目標] 索引標籤。

將新的成員伺服器指定爲工作的目標。

提交 [擱置] 狀態的工作。

關閉 [備份管理員]。

**附註：**如果工作的來源資料位於舊成員伺服器上，您不能修改和轉移工作。因此，您必須刪除具備這個配置的工作，然後在新的成員伺服器上重新建立這些工作。

12. 成員伺服器名稱變更完成後，舊的 (無效的) 成員伺服器名稱仍會保留在 CA ARCserve Backup 管理員中。若要移除管理員中的無效成員伺服器名稱，請執行下列作業：

- a. 開啟指令行視窗並瀏覽至 CA ARCserve Backup 安裝目錄。
- b. 執行下列指令：

```
bab -cahost <主要伺服器> -removehost <無效的成員伺服器>
```

**範例：**以下語法描述名稱爲 A 的主要伺服器和名稱爲 B 的無效成員伺服器。

```
bab -cahost A -removehost B
```

**附註：**如果您的 CA ARCserve Backup 實作中含有多部無效的成員伺服器，請針對每部成員伺服器重複步驟 (b)。

- c. 登入到主要伺服器或主控 CA ARCserve Backup 資料庫的伺服器，以驗證 CA ARCserve Backup 資料庫的狀態。

(選擇性) 開啟 Microsoft SQL Server Management Studio 並使用 Windows 驗證開啟 CA ARCserve Backup 資料庫執行個體。

例如，前往 Microsoft SQL Server Express Edition 資料庫的路徑如下：

```
<server name>\ARCServe_DB
```

- **必須有 Windows 驗證**--如果您必須使用 Windows 驗證登入 CA ARCserve Backup 資料庫，請執行下列指令 (適用於 Microsoft SQL Server 和 Microsoft SQL Server Express Edition 資料庫)：

```
osql -S <server_name[\instance_name]> -E -d asdb -Q "delete from ashost where rhostname = '<成員伺服器名稱>'"
```

**範例：**以下語法描述名稱爲 asdb 的 CA ARCserve Backup 資料庫和需要 Windows 驗證的資料庫：

```
osql -S A -E -d asdb -Q "delete from ashost where rhostname = 'B' "
```

- **不需要 Windows 驗證**--如果不需要 Windows 驗證即可登入 CA ARCserve Backup 資料庫，請執行下列指令 (僅適用於 Microsoft SQL Server 資料庫)：

```
osql -S <server_name[\instance_name]> -U <login_user> -d asdb -Q "delete from ashost where rhostname = '<成員伺服器名稱>'"
```

**範例：**以下語法描述名稱爲 asdb 的 CA ARCserve Backup 資料庫、名稱爲 B 的無效成員伺服器、Microsoft SQL Server 使用者名稱 sa 及密碼 123。

```
osql -S A -U sa -d asdb -Q "delete from ashost where rhostname = 'B' " password: 123
```

**附註：**如果您的 CA ARCserve Backup 實作中含有一部以上無效的成員伺服器，請針對每部成員伺服器重複步驟 (c)。

如果您可以檢視執行個體的詳細資訊，表示資料庫運作正常。請關閉 Microsoft SQL Server Management Studio 並繼續前往下一個步驟。

如果 Microsoft SQL Server Management Studio 顯示快顯訊息，表示資料庫執行個體未正常運作。您必須嘗試解決快顯訊息上指出的問題，然後驗證 CA ARCserve Backup 資料庫的狀態。

如果上述指令都成功完成，便會出現下列訊息：

有 n 列受到影響

如果上述指令未成功完成，請驗證伺服器名稱、登入 CA ARCserve Backup 的使用者名稱及資料庫名稱正確無誤，然後重複這個步驟。

13. 若要驗證變更，請開啓 [管理員主控台]、開啓 [備份管理員]，然後選取 [來源] 索引標籤。

展開 [來源] 樹狀目錄中的 Windows Systems 物件。

成員伺服器會以新主機名稱出現在 Windows Systems 物件下。

**更多資訊：**

[使用伺服器配置精靈管理 ARCserve 伺服器](#) (位於 p. 574)

## 變更獨立伺服器的電腦名稱

獨立伺服器是位於不管理成員伺服器的 ARCserve 網域中的 ARCserve 伺服器。

變更獨立伺服器的電腦名稱的程序與變更主要伺服器的電腦名稱的程序相同。

**附註：**如需詳細資訊，請參閱〈[在主要伺服器上變更主要伺服器的電腦名稱](#) (位於 p. 557)〉。

## 變更執行管理員主控台的伺服器的電腦名稱

當變更執行「管理員主控台」的伺服器的電腦名稱時，您無需對主要伺服器、獨立伺服器、成員伺服器或執行「管理員主控台」的伺服器進行修改。

## 利用使用者設定檔公用程式管理使用者設定檔

「CA ARCserve Backup 使用者設定檔」公用程式可讓 CA ARCserve Backup 管理員控制使用者對於 CA ARCserve Backup 的存取。

本節包含下列主題：

[利用使用者設定檔公用程式新增使用者](#) (位於 p. 568)

[利用使用者設定檔公用程式刪除使用者](#) (位於 p. 569)

[利用使用者設定檔公用程式變更使用者密碼](#) (位於 p. 570)

[利用使用者設定檔公用程式將角色指派給使用者](#) (位於 p. 570)

[利用使用者設定檔公用程式暫停使用者](#) (位於 p. 571)

### 利用使用者設定檔公用程式新增使用者

安裝 CA ARCserve Backup 時會建立預設使用者。預設使用者名稱為：caroot。

#### 利用使用者設定檔公用程式新增使用者設定檔

1. 開啓「CA ARCserve Backup 管理員主控台」。  
從 [快速啓動] 功能表中選取 [管理]，然後按一下 [使用者設定檔]。  
隨即開啓 [使用者設定檔] 公用程式。
2. 按一下工具列上的 [新增]。  
畫面上會開啓 [加入使用者] 對話方塊。
3. 按一下 [一般] 索引標籤。

4. 在 [使用者名稱] 欄位中指定使用者的名稱。

選取下列其中一項選項：

- **Windows 驗證** -- 可讓您指定使用者用來登入 CA ARCserve Backup 的 Windows 使用者名稱。
- **CA ARCserve Backup 驗證** -- 可讓您指定使用者用來登入 CA ARCserve Backup 的非 Windows 使用者名稱。

**附註：**如果您指定 CA ARCserve Backup 驗證，還必須填寫下列欄位：

- 密碼
- 確認密碼

按一下 [確定]。

隨即新增使用者。

## 利用使用者設定檔公用程式刪除使用者

[使用者設定檔] 公用程式可讓您刪除 CA ARCserve Backup 使用者。

**附註：**您不可以刪除預設的 CA ARCserve Backup 使用者名稱 (caroot)。

### 利用使用者設定檔公用程式刪除使用者

1. 開啓「CA ARCserve Backup 管理員主控台」。  
從 [快速啓動] 功能表中選取 [管理]，然後按一下 [使用者設定檔]。  
隨即開啓 [使用者設定檔] 公用程式。
2. 選取要刪除的使用者，然後按一下工具列上的 [刪除]。  
按一下 [確定] 確認您要刪除使用者設定檔。  
隨即刪除使用者。

## 利用使用者設定檔公用程式變更使用者密碼

[使用者設定檔] 公用程式可讓您變更 CA ARCserve Backup 使用者密碼。

### 利用使用者設定檔公用程式變更使用者密碼

1. 開啓「CA ARCserve Backup 管理員主控台」。  
從 [快速啓動] 功能表中選取 [管理]，然後按一下 [使用者設定檔]。  
隨即開啓 [使用者設定檔] 公用程式。
2. 選取要修改的使用者，然後按一下工具列上的 [內容]。  
隨即開啓 [使用者內容] 對話方塊。
3. 按一下 [一般] 索引標籤。  
完成下列欄位：
  - 密碼
  - 確認密碼按一下 [確定]。  
隨即變更使用者密碼。

## 利用使用者設定檔公用程式將角色指派給使用者

[使用者設定檔] 公用程式可讓您將 CA ARCserve Backup 角色指派給 CA ARCserve Backup 使用者。

### 利用使用者設定檔公用程式將角色指派給使用者

1. 開啓「CA ARCserve Backup 管理員主控台」。  
從 [快速啓動] 功能表中選取 [管理]，然後按一下 [使用者設定檔]。  
隨即開啓 [使用者設定檔] 公用程式。
2. 選取要修改的使用者，然後按一下工具列上的 [內容]。  
隨即開啓 [使用者內容] 對話方塊。

3. 按一下 [角色] 索引標籤。  
核取要指派給使用者之 CA ARCserve Backup 角色旁的核取方塊。  
**附註：**如需詳細資訊，請參閱〈[角色與權限](#) (位於 p. 88)〉。  
按一下 [確定]。  
角色即會套用至使用者。

## 利用使用者設定檔公用程式暫停使用者

使用者設定檔公用程式可讓您暫時讓使用者暫停登入 CA ARCserve Backup 及使用 CA ARCserve Backup。

### 利用使用者設定檔公用程式暫停使用者

1. 開啓「CA ARCserve Backup 管理員主控台」。  
從 [快速啓動] 功能表中選取 [管理]，然後按一下 [使用者設定檔]。  
隨即開啓 [使用者設定檔] 公用程式。
2. 選取要修改的使用者，然後按一下工具列上的 [內容]。  
隨即開啓 [使用者內容] 對話方塊。
3. 按一下 [一般] 索引標籤。  
按一下 [狀態] 欄位中的 [暫停]。  
按一下 [確定]。  
隨即暫停此使用者。

**附註：**若要重新啓用使用者，請執行上述步驟，然後按一下 [狀態] 欄位中的 [作用中]。

## 還原 CA ARCserve Backup 工作佇列

您可以使用下列方法來備份「工作佇列」，以加以保護：

- 使用「資料庫保護工作」來備份「工作佇列」。
- 備份 CA ARCserve Backup 主要伺服器或獨立式伺服器，並將含有 CA ARCserve Backup 資料庫的目錄納入備份中。
- 備份資料並且在 [全域選項] 對話方塊的 [作業] 區段上指定 [工作指令碼] 選項。

在上述所有方法中，「工作佇列」是在工作期間內最後備份的少數物件之一。如果您使用「資料庫保護工作」，或將 CA ARCserve Backup 資料庫納入相同的備份工作中，CA ARCserve Backup 資料庫與「工作佇列」將常駐於相同的備份媒體上，而「工作佇列」工作階段將介於 CA ARCserve Backup 資料庫之前的一到六個工作階段之間。

在 CA ARCserve Backup 工作佇列損毀或誤刪時，請使用下列步驟將「工作佇列」還原至最後的備份中。

### 還原 CA ARCserve Backup 工作佇列

1. 確定沒有任何工作在受影響 CA ARCserve Backup 網域中的任何 CA ARCserve Backup 伺服器上執行。
2. 開啓 [還原管理員]，然後從方法下拉式清單中選取 [依樹狀目錄進行還原]。

展開 [Windows 系統] 物件並找到 CA ARCserve Backup 伺服器，或 CA ARCserve Backup 資料庫所在的遠端伺服器。

展開 CA ARCserve Backup 伺服器，找到並按一下 CA ARCserve Backup 資料庫。

從 [還原管理員] 視窗上的 [內容] 中，找到並註解 CA ARCserve Backup 資料庫的 [媒體名稱]、[ID] 和 [工作階段編號]。

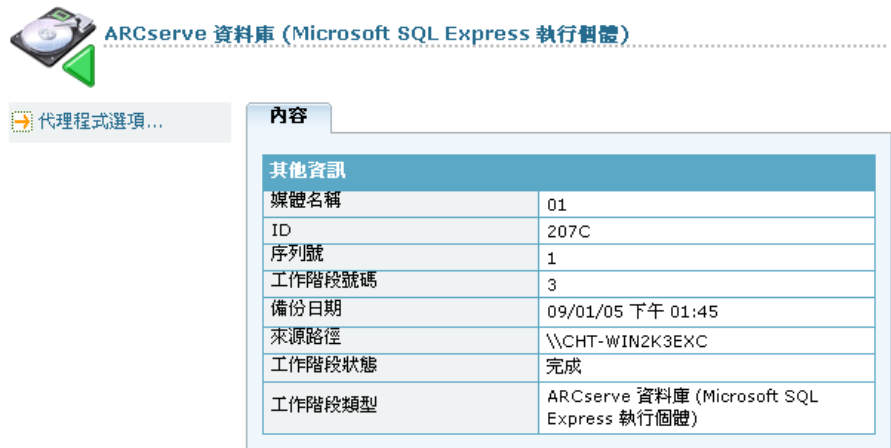

ARCserve 資料庫 (Microsoft SQL Express 執行個體)

代理程式選項...

其他資訊	
媒體名稱	01
ID	207C
序列號	1
工作階段號碼	3
備份日期	09/01/05 下午 01:45
來源路徑	\\CHT-WIN2K3EXC
工作階段狀態	完成
工作階段類型	ARCserve 資料庫 (Microsoft SQL Express 執行個體)

從還原方法下拉式清單中選取 [依工作階段進行還原]。

[工作階段] 目錄樹狀結構隨即開啓。



3. 從 [工作階段] 目錄樹狀結構，找出並展開含有 CA ARCserve Backup 資料庫備份資料的 [備份媒體]。

找出包含 CA ARCserve Backup 資料庫的工作階段，並從該處開始向上搜尋。「工作佇列」備份工作階段的工作階段路徑將結束於 00000001.QSD，而「工作階段類型」會是「ARCserve 工作佇列」。如下所述，找出含有「工作佇列」備份工作階段的工作階段。

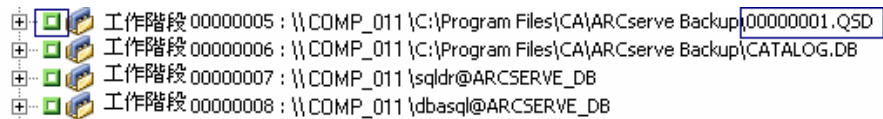

按一下含有「工作佇列」備份工作階段的工作階段旁的核取方塊。

4. 按一下 [目標] 索引標籤。
5. 清除 [將檔案還原到其原始位置] 旁的勾號，並指定用以還原「工作佇列」備份工作階段的替代位置。

**附註：** Client Agent for Windows 必須安裝於包含替代位置的系統上，而替代位置必須是一個空目錄 (例如，C:\Temp)。最佳作法是指定 CA ARCserve Backup 主要或獨立式伺服器上的目錄。

提交工作。

6. 關閉 [還原管理員] 視窗。
7. 完成還原工作後，開啓 [伺服器管理] 並執行下列作業以停止所有 CA ARCserve Backup 服務：
  - a. 找到並選取主要伺服器或獨立式伺服器。
  - b. 在 CA ARCserve Backup 伺服器上按一下滑鼠右鍵，然後從快顯功能表中選取 [停止所有服務]。

主要或獨立式伺服器上的所有服務都會停止。

8. 瀏覽至您用以還原「工作佇列」備份工作階段的目錄。

將還原目標資料夾中所有的「工作佇列」檔案複製到下列目錄：

ARCserve\_HOME\00000001.qsd

**附註：** <ARCserve\_HOME> 代表您安裝 CA ARCserve Backup 的目錄。依預設，CA ARCserve Backup 會安裝於下列目錄中：

C:\Program Files\CA\ARCserve Backup

9. 開啓 [伺服器管理]，並透過下列方式重新啓動所有 CA ARCserve Backup 服務：
  - a. 找到並選取主要伺服器或獨立式伺服器。
  - b. 在 CA ARCserve Backup 伺服器上按一下滑鼠右鍵，然後從快顯功能表中選取 [啓動所有服務]。

主要或獨立式伺服器上的所有 CA ARCserve Backup 服務都會重新啓動。

開啓「工作佇列管理員」，您會看見工作佇列已還原爲其原始格式。CA ARCserve Backup 工作佇列便已還原，您可以繼續一般作業。

## 使用伺服器配置精靈管理 ARCserve 伺服器

伺服器配置精靈可讓您管理 CA ARCserve Backup 伺服器的運作方式。使用伺服器配置精靈可執行下列任務：

- 管理 CA ARCserve Backup 網域中伺服器的角色。例如，您可以：
  - 將 CA ARCserve Backup 成員伺服器升級爲 CA ARCserve Backup 主要伺服器。
  - 將 CA ARCserve Backup 主要伺服器降級爲 CA ARCserve Backup 成員伺服器。
  - 允許成員伺服器從 CA ARCserve Backup 網域中分離並加入不同的 CA ARCserve Backup 網域。
- 選取您要用來管理 CA ARCserve Backup 資料庫的應用程式。

針對 Microsoft SQL Server 2008 Express 安裝，資料庫必須安裝在主要伺服器上。若您需要遠端資料庫通訊，必須使用 Microsoft SQL Server 代管 ARCserve 資料庫。
- 把 CA ARCserve Backup 資料庫移動到其他系統，或在作業環境中使用不同的 SQL Server 資料庫執行個體。
- 修復 ARCserve 資料庫與主要伺服器和成員伺服器的連線。

- 向 CA ARCserve Backup 網域主要伺服器註冊成員伺服器。

若要向網域主要伺服器註冊成員伺服器，您必須提供有效憑證 (例如使用者名稱與密碼)。CA ARCserve Backup 驗證完憑證之後，成員伺服器會註冊到 CA ARCserve Backup 資料庫中。

當安裝 CA ARCserve Backup 時，CA ARCserve Backup 可讓您向 CA ARCserve Backup 主要伺服器註冊成員伺服器。如果在安裝 CA ARCserve Backup 時註冊程序失敗，「安裝」會顯示訊息通知您發生錯誤。

- 在主要伺服器上指定 CA ARCserve Backup 網域管理員 (caroot) 的密碼。
- 正確的安裝失敗。

當您安裝 CA ARCserve Backup 時，安裝程序失敗的原因可能是由於下列狀況：

- CA ARCserve Backup 無法與 CA ARCserve Backup 資料庫通訊或獲得正確驗證。
- CA ARCserve Backup 無法驗證 caroot 帳戶或系統帳戶。

若發生資料庫通訊錯誤或使用者驗證錯誤，安裝精靈會顯示錯誤訊息。若要解決此問題，請執行 [伺服器配置精靈]。

#### 更多資訊：

[可以使用伺服器配置精靈執行的任務](#) (位於 p. 576)  
[啟動 \[伺服器配置精靈\]](#)。(位於 p. 579)

## 可以使用伺服器配置精靈執行的任務

使用 [伺服器配置精靈] 可執行下列任務：

### 主要與獨立伺服器任務

您可以在主要或獨立伺服器上執行下列任務：

- 修改「CA ARCserve Backup 網域管理員」(caroot) 的帳戶密碼。  
caroot 帳戶密碼可讓您登入「CA ARCserve Backup 管理員主控台」來執行管理任務。
- 指定您要用來管理 CA ARCserve Backup 資料庫的應用程式。  
您可以將 Microsoft SQL Server 2008 Express or Microsoft SQL Server 指定為 ARCserve 資料庫應用程式。SQL Server 2008 Express 必須本機安裝到 CA ARCserve Backup 主要伺服器上。SQL Server 可以本機或遠端安裝到 CA ARCserve Backup 主要伺服器上。
- 將 CA ARCserve Backup 資料庫移至不同的系統、執行個體或兩者。
- 修復資料庫與成員伺服器的連線。
- 重新初始化 CA ARCserve Backup 資料庫。
- 指定 SQL Server 校對，確定您可以搜尋和排序包含 Unicode 字元的備份資料。
- 正確的安裝失敗。
- 將主要伺服器降級為成員伺服器。

**重要！** CA ARCserve Backup 不支援將 CA ARCserve Backup 資料庫資訊從多重 CA ARCserve Backup 網域移轉到單一 CA ARCserve Backup 網域。雖然您可以將主要伺服器降級，並允許將其加入不同的 CA ARCserve Backup 網域中，但加入不同的網域可能造成降級主要伺服器中的備份工作歷程遺失，且您將無法檢視降級伺服器上 [還原管理員] 中的媒體與工作階段詳細資訊。

**附註：**詳細資訊請參見 [〈ARCserve 網域中的資料移轉限制〉](#) (位於 p. 577)。

## 成員伺服器任務

您可以在成員伺服器上執行下列任務：

- 將成員伺服器指定到不同的 CA ARCserve Backup 網域。
- 將成員伺服器升級為主要伺服器或獨立伺服器。

**附註：**若要在升級的伺服器上啟用中央管理功能，在完成提示程序之後，您必須在新的主要伺服器上安裝「中央管理選購程式」。

- 修復資料庫連線。
- 正確的安裝失敗。
- 將虛擬叢集登錄為 CA ARCserve Backup 網域成員伺服器。

**附註：**使用 [伺服器管理管理員] 在主要伺服器及成員伺服器上修改 CA ARCserve Backup 系統帳戶 (例如使用者名稱、密碼等)。如需詳細資訊，請參閱 [〈變更或修改 CA ARCserve Backup 系統帳戶〉](#) (位於 p. 532)。

## CA ARCserve Backup 網域中的資料移轉限制

[伺服器配置精靈] 可讓您定義 ARCserve 網域中伺服器的角色，並指定您要用來代管 ARCserve 資料庫執行個體的應用程式。

CA ARCserve Backup 可讓您如下列案例所示移轉 ARCserve 資料庫執行個體資料。

### 案例 1：

您在 ARCserve 網域中交換主要伺服器與成員伺服器的角色。在下列條件下您可以成功移轉資料：

- 原始主要伺服器使用 Microsoft SQL Server 2008 Express Edition 代管 ARCserve 資料庫執行個體且新的主要伺服器使用 Microsoft SQL Server 2008 Express Edition 代管 ARCserve 資料庫執行個體。
- 原始主要伺服器使用 Microsoft SQL Server 代管 ARCserve 資料庫執行個體且新的主要伺服器使用 Microsoft SQL Server 代管 ARCserve 資料庫執行個體。

**重要！** 如果原始主要伺服器以 Microsoft SQL Server 代管 ARCserve 資料庫，而新的主要伺服器以 Microsoft SQL Server 2008 Express Edition 代管 ARCserve 資料庫，則 CA ARCserve Backup 不支援資料移轉。

若要成功移轉資料，您必須完成下列步驟：

1. 自您要降級的主要伺服器以 [資料庫保護工作] 備份 ARCserve 資料庫。  
**附註：** 允許 [資料庫保護工作] 完成後再繼續。
2. 將成員伺服器升級為主要伺服器。
3. 降級原始主要伺服器，並允許將其加入新主要伺服器的網域。
4. 從新主要伺服器的 [代理程式還原選項] 對話方塊 (位於 p. 669)，指定下列選項：
  - 使用目前 ASDB 做為原始位置。
  - 保留目前 ARCserve 網域的成員資格。
5. 將原始 ARCserve 資料庫還原為新主要伺服器。

### 案例 2：

您將代管 ARCserve 資料庫的應用程式從 Microsoft SQL Server 2008 Express Edition 修改為 Microsoft SQL Server。

**附註：** 這個案例適用 ARCserve 主要伺服器與 ARCserve 獨立伺服器安裝。

若要成功移轉資料，您必須完成下列步驟。

1. 執行主要或獨立伺服器上的 [伺服器配置精靈] (位於 p. 579)，並指定 [選取資料庫] 選項。  
完成資料庫修改與配置程序後，[伺服器配置精靈] 會提示您要將資料從舊的資料庫執行個體移轉到新的資料庫執行個體。
2. 將資料從 Microsoft SQL Server 2008 Express Edition 執行個體移轉到 Microsoft SQL Server 執行個體。

### 案例 3：

您在 ARCserve 網域中交換主要伺服器與成員伺服器的角色。原始主要伺服器使用 Microsoft SQL Server 2008 Express Edition 代管 ARCserve 資料庫執行個體且新的主要伺服器使用 Microsoft SQL Server 代管 ARCserve 資料庫執行個體。

**附註：** 在此案例中，在您備份 ARCserve 資料庫執行個體前，您必須在您要降級的主要伺服器上，將 ARCserve 資料庫從 Microsoft SQL Server 2008 Express Edition 執行個體轉換為 Microsoft SQL Server 執行個體。

若要成功移轉資料，您必須完成下列步驟：

1. 執行主要伺服器上的 [伺服器配置精靈]，並指定 [選取資料庫] 選項。  
完成資料庫修改與配置程序後，[伺服器配置精靈] 會提示您要將資料從舊的資料庫執行個體移轉到新的資料庫執行個體。
2. 將資料從 Microsoft SQL Server 2008 Express Edition 執行個體移轉到 Microsoft SQL Server 執行個體。
3. 自您要降級的主要伺服器以 [資料庫保護工作] 備份 ARCserve 資料庫。  
**附註：**允許 [資料庫保護工作] 完成後再繼續。
4. 將成員伺服器升級為主要伺服器。
5. 降級原始主要伺服器，並允許將其加入新主要伺服器的網域。
6. 從新主要伺服器的 [代理程式還原選項] 對話方塊 (位於 p. 669)，指定下列選項：
  - 使用目前 ASDB 做為原始位置。
  - 保留目前 ARCserve 網域的成員資格。
7. 將原始 ARCserve 資料庫還原為新主要伺服器。

## 啓動 [伺服器配置精靈]。

伺服器配置精靈可讓您管理 CA ARCserve Backup 伺服器的運作方式。

### 啓動伺服器配置精靈

1. 從 Windows 的 [開始] 功能表中選取 [程式集] (或 [所有程式])、CA、ARCserve Backup，並按一下 [伺服器配置精靈]。  
即開啓 [伺服器配置精靈]。
2. 選取您要執行的任務，按一下 [下一步]，並依照螢幕上的程序來完成配置。



## 將成員伺服器升級為主要伺服器

您可以使用 [伺服器配置精靈] 將 CA ARCserve Backup 成員伺服器升級為 CA ARCserve Backup 主要伺服器。

將成員伺服器升級為主要伺服器之前，請謹記下列注意事項：

- 在升級程序啟動之前，必須停止成員伺服器上的所有工作。CA ARCserve Backup 會偵測到處於 [就緒] 狀態的所有工作，並為您設定為 [擱置] 狀態。若有工作正在進行中，則 CA ARCserve Backup 會顯示訊息，且升級程序暫停，等所有進行中的工作完成為止。
- 如果您要將升級後的主要伺服器配置為全域儀表板網域中的中央伺服器，且想要繼續使用群組配置和收集自舊中央伺服器的已登錄分支資訊，您必須在伺服器的升級完成後將此儀表板資訊匯入伺服器。如需如何匯入此儀表板資訊的詳細資訊，請參閱《儀表板使用者指南》。
- 在升級程序期間，將會提示您指定 CA ARCserve Backup 資料庫應用程式。您可以指定 Microsoft SQL Server 2008 Express Edition 或 Microsoft SQL Server。

### Microsoft SQL Server 2008 Express 安裝

- 您必須將資料庫本機安裝到主要伺服器上。

### Microsoft SQL Server 安裝

- 您可以將 CA ARCserve Backup 資料庫本機或遠端安裝到主要伺服器上。
- 當 NEC CLUSTERPRO 環境中已安裝 CA ARCserve Backup 時，Microsoft SQL Server 不支援本機安裝。
- 針對遠端 Microsoft SQL Server 資料庫安裝，在啟動升級程序之前，主要伺服器必須擁有正確驗證 SQL Server 的系統帳戶，並透過 ODBC 通訊。

若要指定 ODBC 通訊，請執行下列動作：

1. 開啟 Windows [控制台]、選取 [系統管理工具]、[資料來源 (ODBC)] 與 [系統 DSN]。
2. 增加有下列標示的系統資料來源：  
名稱：ASNT  
伺服器：MachineName\InstanceName
3. 請遵循畫面上的指示來測試與完成配置。



- 若要啓用中央管理功能，在完成提示程序之後，您必須在新的主要伺服器上安裝「中央管理選購程式」。
  - **附註：**完成提示程序之後，請使用 [伺服器管理] 來在新的主要伺服器上安裝 CA ARCserve Backup 選購程式，例如「中央管理選購程式」。如需詳細資訊，請參閱〈[安裝與解除安裝以 CA ARCserve Backup 伺服器為基礎的選購程式](#) (位於 p. 605)〉。

### 將成員伺服器升級為主要伺服器

1. 從 Windows 的 [開始] 功能表中按一下 [開始]，選取 [所有程式]、CA、ARCserve Backup，然後按一下 [伺服器配置精靈]。  
即開啓 [伺服器配置精靈]。
2. 按一下 [將此伺服器升級為主要伺服器] 選項，然後按一下 [下一步]。
3. 請遵循畫面上的指示來完成配置。

**附註：**如果您保護的資料包含東亞語言的 Unicode 字元 (例如，JIS2004)，則必須啓用 SQL 校對來確定可搜尋和排序資料。若要這麼做，請按一下 [SQL Server Express 執行個體] 對話方塊上的 [語言支援選項]，並遵循螢幕的指示以完成配置。

(如果使用 Microsoft SQL Server 主控 CA ARCserve Backup 資料庫，可以按一下 [選取資料庫安裝路徑] 對話方塊中的 [語言支援選項]。)

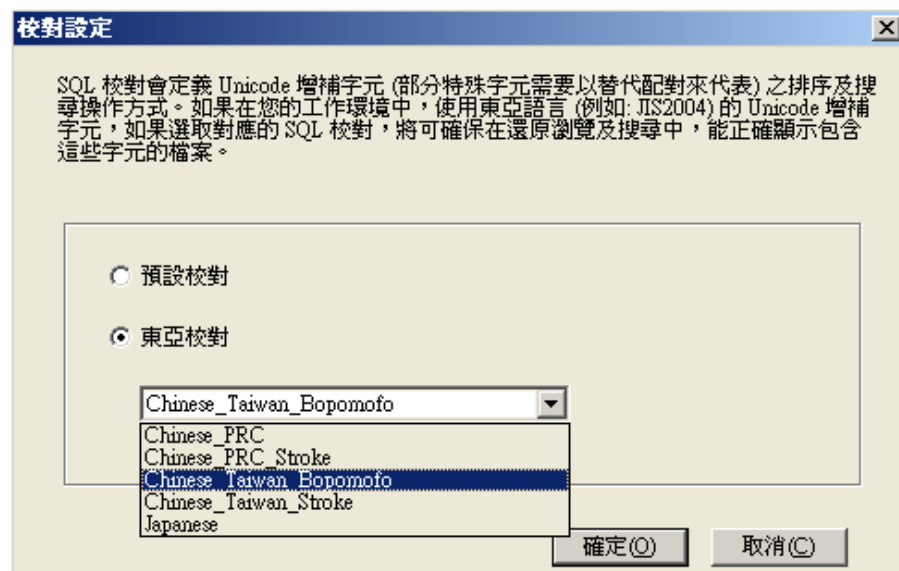

完成配置之後，您必須在主控 CA ARCserve Backup 資料庫的系統上安裝 CA ARCserve Backup 資料庫保護代理程式。

4. 若要安裝 ARCserve 資料庫保護代理程式，請執行下列一項動作：
  - 如果 CA ARCserve Backup 主要伺服器上安裝了 SQL Server 資料庫，請開啓 Windows Explorer 並瀏覽至下列目錄：  
C:\Program Files\CA\ARCserve Backup\Packages\ASDBSQLAgent
  - 如果 CA ARCserve Backup 主要伺服器上未安裝 SQL Server 資料庫，請開啓 Windows Explorer 並瀏覽至下列目錄：  
C:\Program Files\CA\ARCserve Backup\Packages\ASDBSQLAgent  
將 ASDBSQLAgent 目錄的內容複製到主控 SQL Server 資料庫安裝的系統上的任何位置。
5. 在 ASDBSQLAgent 目錄中，按兩下下列檔案：  
SQLAgentRmtInst.exe  
即出現 **ARCserve Backup Agent for SQL Setup** 對話方塊。
6. 請在安裝需要時填入下列欄位：
  - SQL 執行個體名稱  
指定您要保護的 SQL 執行個體的名稱。
  - 驗證模式  
指定代理程式將用於與 ARCserve 資料庫通訊並保護它的驗證模式。  
如果將「SQL 驗證」指定為驗證模式，請填入下列欄位：
    - SQL SA 名稱  
指定 SQL 系統帳戶名稱。
    - SQL SA 密碼  
指定 SQL 系統帳戶密碼。
7. 按一下 **[安裝]** 並遵循畫面上的指示來完成安裝。

## 將主要伺服器或獨立式伺服器降級為成員伺服器

您可以使用 [伺服器配置精靈]，將 CA ARCserve Backup 主要伺服器與 CA ARCserve Backup 獨立式伺服器降級為 CA ARCserve Backup 成員伺服器。

降級程序可讓您將所有和主要伺服器、相關成員伺服器及資料移動器伺服器的工作、媒體、裝置等相關的 CA ARCserve Backup 資料庫資訊傳輸到其他 CA ARCserve Backup 網域。

將主要伺服器降級為成員伺服器之前，請檢閱下列注意事項及最佳實務作法：

- 在降級程序啓動之前，必須停止主要伺服器上的所有工作。CA ARCserve Backup 會偵測到處於 [就緒] 狀態的所有工作，並為您設定為 [擱置] 狀態。如果有工作正在進行中，CA ARCserve Backup 會顯示訊息，並暫停降級程序，直到完成所有進行中的工作為止。
- 您必須指定 CA ARCserve Backup 驗證憑證，已降級的主要伺服器才能加入其他主要伺服器的網域 (例如，*caroot* 與您的 CA ARCserve Backup 密碼)。讓成員伺服器得以加入 CA ARCserve Backup 網域的程序不支援使用 Windows 驗證。
- 如果要降級的主要伺服器含有成員伺服器關係、資料移動器伺服器關係或兩者皆有，伺服器配置精靈便會提供主要伺服器管理的伺服器清單和下列選項：
  - 降級主要伺服器。
  - 降級主要伺服器，並允許它正在管理的成員伺服器和資料移動器伺服器加入新網域。

最好的作法是在降級主要伺服器之前，先將成員伺服器移動到其他 CA ARCserve Backup 網域，並在其他主要伺服器中登錄資料移動器伺服器。或將成員伺服器升級為主要伺服器或獨立式 CA ARCserve Backup 伺服器。同樣地，您應該先升級成員伺服器，再降級主要伺服器。

- 如果要降級的主要伺服器含有資料移動器伺服器關係，您必須在降級主要伺服器以及在其他主要伺服器中登錄資料移動器伺服器之後，重新配置資料移動器伺服器的檔案系統裝置設定。
- 如果要降級的主要伺服器也配置為全域儀表板網域中的中央儀表板伺服器，而您想要保留群組配置和已登錄的分支資訊，您必須先將此儀表板資訊匯出到暫存位置，直到新的中央儀表板伺服器配置完成為止。如需如何匯出此儀表板資訊的詳細資訊，請參閱《儀表板使用者指南》。

- 如果要降級的主要伺服器已加入執行遠端 Microsoft SQL Server 資料庫安裝的 CA ARCserve Backup 網域中，且主要伺服器與使用 Windows 驗證的 SQL Server 資料庫進行通訊，則在啓動降級程序之前，新成員伺服器必須擁有使用 Windows 驗證的系統帳戶，並透過 ODBC 進行通訊。
- 所有已註冊的授權都將從已降級的主要伺服器中移除。
- 如果您使用其他 caroot 使用者帳戶設定工作之後才進行降級，必須使用原始 caroot 帳戶和密碼做為所有已移轉工作的工作擁有者，才能管理新成員伺服器加入之網域中主要伺服器上的已移轉工作。
- 下表說明資料庫移轉案例以及 CA ARCserve Backup 從已降級主要伺服器移轉至新成員伺服器 (已降級主要伺服器) 所加入網域的資料類型：

在已降級主要伺服器上的資料庫	在新主要伺服器上的資料庫	資料庫資料移轉？	是否移轉工作與工作記錄資料？	是否移轉驗證資料？
Microsoft SQL Server	Microsoft SQL Server Express Edition	否	否	否
Microsoft SQL Server Express Edition	Microsoft SQL Server Express Edition	否	否	否

在已降級主要伺服器上的資料庫	在新主要伺服器上的資料庫	資料庫資料移轉？	是否移轉工作與工作記錄資料？	是否移轉驗證資料？
Microsoft SQL Server	Microsoft SQL Server	是	是	否
			<p><b>附註：</b>如果您使用其他 caroot 使用者帳戶設定工作之後才進行降級，必須使用原始 caroot 帳戶和密碼做為所有已移轉工作的工作擁有者，才能管理新成員伺服器加入之網域中主要伺服器上的已移轉工作。</p>	
Microsoft SQL Server Express Edition	Microsoft SQL Server	是	是	否
			<p><b>附註：</b>如果您使用其他 caroot 使用者帳戶設定工作之後才進行降級，必須使用原始 caroot 帳戶和密碼做為所有已移轉工作的工作擁有者，才能管理新成員伺服器加入之網域中主要伺服器上的已移轉工作。</p>	

#### 將主要伺服器或獨立式伺服器降級為成員伺服器

1. 從 Windows 的 [開始] 功能表中按一下 [開始]，選取 [所有程式]、CA、ARCserve Backup，然後按一下 [伺服器配置精靈]。  
即開啓 [伺服器配置精靈]。
2. 按一下 [將這台伺服器降級為成員伺服器]，然後按一下 [下一步]。

3. 請遵循畫面上的指示來完成配置。
4. (選用) 完成配置之後，您可以透過執行下列操作來從已降級的伺服器上解除安裝 ARCserve 資料庫保護代理程式：
  - 請從 Windows [控制台] 中開啓 [新增與移除程式]。
  - 瀏覽並選取 CA ARCserve Backup Agent for Microsoft SQL。
  - 按一下 [移除] 按鈕來解除安裝代理程式。即出現 [解除安裝代理程式] 訊息方塊。
5. 選取 [Agent for ARCserve 資料庫] 選項並按一下 [確定]。  
請遵循畫面上的指示來完成解除安裝。
6. (選用) 若要將 CA 授權從已降級的主要伺服器移至不同的 CA ARCserve Backup 主要伺服器，請執行下列操作：
  - a. 請在已降級的主要伺服器上，在下列目錄中找到標示為 ca.olf 的檔案：  
`c:\program files\ca\SharedComponents\ca_lic`
  - b. 將 ca.olf 儲存為 ca.old。
  - c. 將 ca.old 從已降級的主要伺服器複製到其他主要伺服器上的下列目錄中：  
`c:\program files\ca\SharedComponents\ca_lic`
  - d. 請在其他 CA ARCserve Backup 主要伺服器上，開啓 [指令行] 視窗並開啓下列公用程式。  
`c:\program files\ca\SharedComponents\ca_lic\mergeolf.exe`  
如需有關使用 MergeOLF 指令的詳細資訊，請參閱《*指令行參考指南*》。

- 解除安裝已降級之主要伺服器中以 CA ARCserve Backup 伺服器為基礎的選購程式。

您可以使用伺服器管理管理員，解除安裝已降級之主要伺服器中下列以伺服器為基礎的選購程式：

- 中央管理選購程式
- 磁帶櫃選購程式
- 儲存區域網路 (SAN) 選購程式

**附註：**如需詳細資訊，請參閱〈[安裝與解除安裝以 CA ARCserve Backup 伺服器為基礎的選購程式](#) (位於 p. 605)〉。

您必須使用 Windows [新增或移除程式]，移除已降級之主要伺服器中的其他所有選購程式 (如全域儀表板)。

**附註：**如需可安裝在 CA ARCserve Backup 伺服器中以 CA ARCserve Backup 伺服器為基礎的選購程式詳細資訊，請參閱《*實作指南*》中的〈CA ARCserve Backup 伺服器安裝的類型〉。

- 在成員伺服器 (降級後的主要伺服器或獨立式伺服器) 所加入的網域中重新啟動主要伺服器。此步驟可確保主要伺服器中與成員伺服器相關之備份資料的資訊正確性。

## 將成員伺服器移至不同的 CA ARCserve Backup 網域

您可以使用 [伺服器配置精靈] 將成員伺服器移至不同的 CA ARCserve Backup 網域。

在您將成員伺服器移至不同的 CA ARCserve Backup 網域之前，請謹記下列注意事項：

- 在移動程序啟動之前，必須停止成員伺服器上的所有工作。CA ARCserve Backup 會偵測到處於 [就緒] 狀態的所有工作，並為您設定為 [擱置] 狀態。如果有工作正在進行中，CA ARCserve Backup 會顯示訊息，並暫停移動程序，直到完成所有進行中的工作為止。
- 在成員伺服器加入不同的 CA ARCserve Backup 網域之後，與之前網域相關的工作將移轉到新的網域。但是，與成員伺服器有關的所有資料庫資訊將保留在之前的網域中。

### 將成員伺服器移至不同的 CA ARCserve Backup 網域

1. 從 Windows 的 [開始] 功能表中按一下 [開始]，選取 [所有程式]、CA、ARCserve Backup，然後按一下 [伺服器配置精靈]。  
即開啓 [伺服器配置精靈]。
2. 按一下 [將此伺服器移至其他 CA ARCserve Backup 網域] 選項，然後按一下 [下一步]。
3. 請遵循畫面上的指示來完成配置。

### 變更 CA ARCserve Backup 網域管理員 (caroot) 帳戶的密碼

caroot 密碼可由任何英數字元與特殊字元組合而成，但不可超過 15 個位元組。總長 15 個位元組的密碼，約等於 7 至 15 個字元。您可以使用 [伺服器配置精靈] 來變更「CA ARCserve Backup 網域管理員」(caroot) 帳戶的密碼。「網域管理員」帳戶可讓您登入「CA ARCserve Backup 管理員主控台」來執行管理任務。

caroot 密碼可由任何英數字元與特殊字元組合而成，但不可超過 15 個位元組。總長 15 個位元組的密碼，約等於 7 至 15 個字元。

在變更 CA ARCserve Backup 系統帳戶的密碼之前，您必須登入 CA ARCserve Backup 主要伺服器。

**附註：**請使用 [伺服器管理] 來在變更成員伺服器上的系統帳戶的密碼。如需詳細資訊，請參閱〈[變更或修改 CA ARCserve Backup 系統帳戶](#) (位於 p. 532)〉。

### 變更 CA ARCserve Backup 網域管理員 (caroot) 帳戶的密碼

1. 從 Windows 的 [開始] 功能表中按一下 [開始]，選取 [所有程式]、CA、ARCserve Backup，然後按一下 [伺服器配置精靈]。  
即開啓 [伺服器配置精靈]。
2. 按一下 [用於備份伺服器登入與管理的密碼] 選項，然後按一下 [下一步]。
3. 請遵循畫面上的指示來完成配置。



## 修復 CA ARCserve Backup 設定

若您安裝並從從先前版本的主要伺服器或成員伺服器升級 CA ARCserve Backup，就可能發生安裝錯誤。例如，會發生安裝不完整。

若安裝精靈偵測到錯誤，[伺服器配置精靈] 就會提示您修正安裝錯誤。

下列程序描述如何修正 CA ARCserve Backup 配置。

### 修復 CA ARCserve Backup 配置

1. 安裝 CA ARCserve Backup 或從上一版升級 CA ARCserve Backup。

如果安裝精靈偵測到主要伺服器發生安裝錯誤，會出現 [CA ARCserve Backup 配置修復模式] 對話方塊，如下列畫面所示：

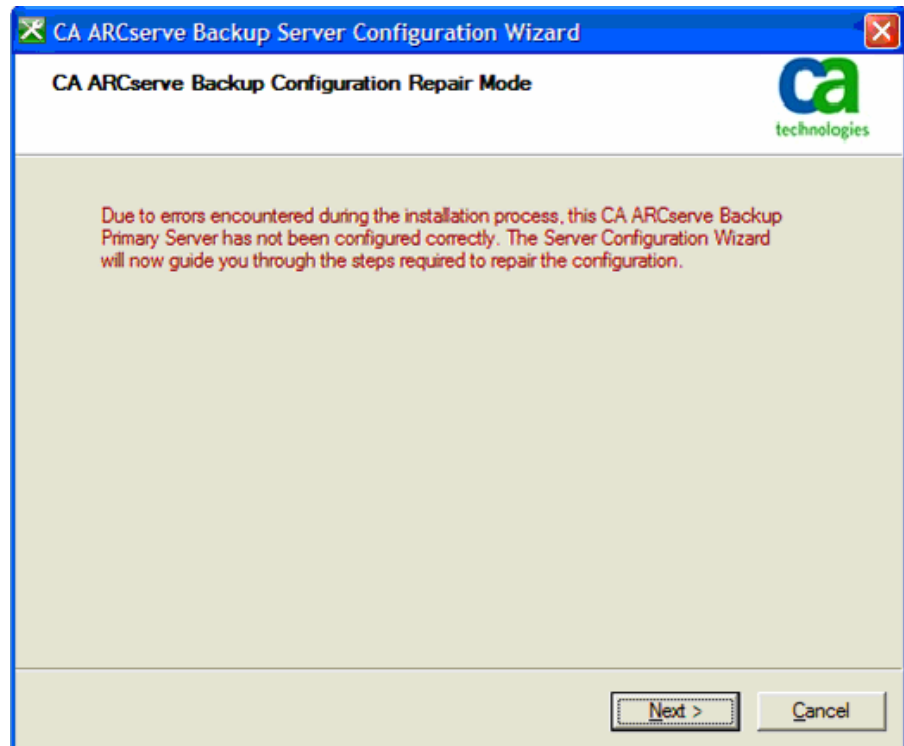

如果安裝精靈偵測到成員伺服器發生安裝錯誤，會出現 [CA ARCserve Backup 配置修復模式] 對話方塊，如下列畫面所示：

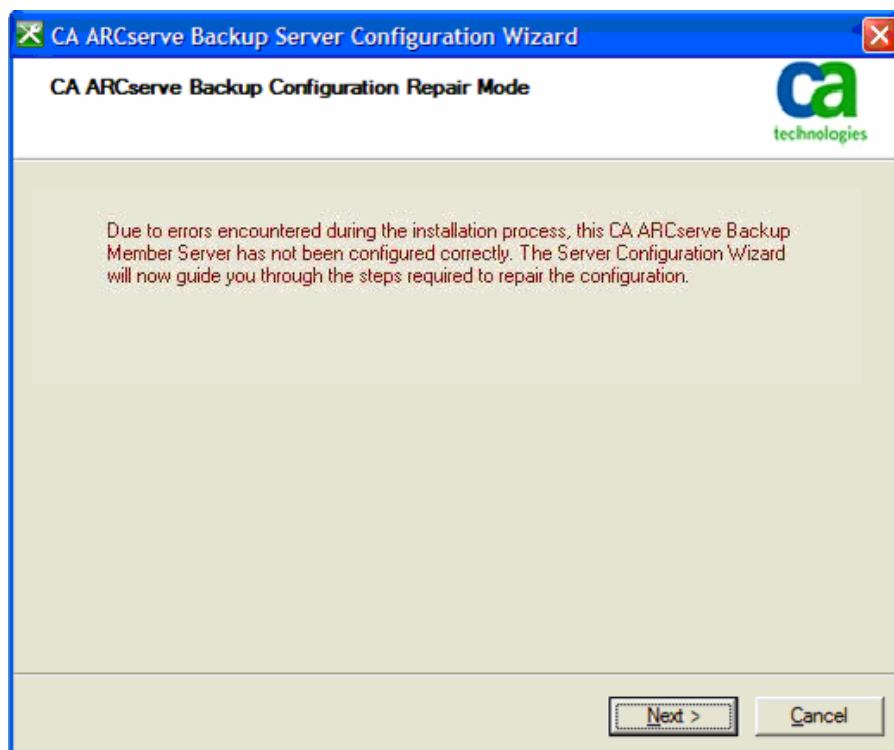

2. 按 [下一步]。

以 [修復] 模式啓動 [伺服器配置精靈]。

遵循提示並在後續對話方塊中填妥需要的欄位，以修復 CA ARCserve Backup 配置。

## 修復主要伺服器上的 ARCserve 資料庫連線

此任務可讓您修復 (以 Microsoft SQL Server 代管 ARCserve 資料庫實例的) 主要伺服器與註冊的成員伺服器之間的「開放資料庫連線」(ODBC) 通訊。

獨立伺服器安裝或使用 Microsoft SQL Server 2008 Express Edition 代管 ARCserve 資料庫時，修復資料庫連線選項是停用的。

ODBC 是「資料庫引擎」與透過網路通訊的 Microsoft SQL Server 實例之間，最有效率的通訊方式。偶而，網路通訊問題、Microsoft SQL Server 通訊設定問題，或以上兩者，都會導致「資料庫引擎」使用「遠端程序呼叫」(RPC) 通訊與 ARCserve 資料庫實例進行通訊。結果，RPC 通訊會對 ARCserve 資料庫的效能產生負面的影響。

若要更正此問題，請使用 SQL Server Configuration Manager 疑難排解並修復此通訊，再使用 [伺服器配置精靈] 修復資料庫引擎與 ARCserve 資料庫實例之間的 ODBC 通訊。

### 修復主要伺服器上的 ARCserve 資料庫連線

1. 登入安裝 CA ARCserve Backup 的主要或獨立伺服器。

**附註：**請勿開啓 [管理控制台]。

2. 從 Windows 的 [開始] 功能表中按一下 [開始]，選取 [所有程式]、CA、ARCserve Backup，然後按一下 [伺服器配置精靈]。

即開啓 [伺服器配置精靈]。

3. 選擇 [修復成員伺服器的資料庫連線] 選項，並按一下 [下一步]。
4. 遵循指示並在後續對話方塊中填妥需要的欄位，以修復資料庫連線。

**附註：**修復管理成員伺服器的主要伺服器上資料庫連線時，[伺服器配置精靈] 會嘗試修復 ARCserve 網域上所有成員伺服器的資料庫連線。

## 修復成員伺服器上的 ARCserve 資料庫連線

此任務會讓您修復成員伺服器與 Microsoft SQL Server 代管的 ARCserve 資料庫實例之間的「開放資料庫連線」(ODBC) 通訊。

ODBC 是「資料庫引擎」與透過網路通訊的 Microsoft SQL Server 實例之間，最有效率的通訊方式。偶而，網路通訊問題、Microsoft SQL Server 通訊設定問題，或以上兩者，都會導致「資料庫引擎」使用「遠端程序呼叫」(RPC) 通訊與 ARCserve 資料庫實例進行通訊。結果，RPC 通訊會對 ARCserve 資料庫的效能產生負面的影響。

若要更正此問題，請使用 SQL Server Configuration Manager 疑難排解並修復此通訊，再使用 [伺服器配置精靈] 修復資料庫引擎與 ARCserve 資料庫實例之間的 ODBC 通訊。

### 修復成員伺服器上的 ARCserve 資料庫連線

1. 登入安裝 CA ARCserve Backup 的成員伺服器。

**附註：**請勿開啓 [管理控制台]。

2. 從 Windows 的 [開始] 功能表中按一下 [開始]，選取 [所有程式]、CA、ARCserve Backup，然後按一下 [伺服器配置精靈]。

即開啓 [伺服器配置精靈]。

3. 選取 [修復資料庫連線] 選項，並按一下 [下一步]。
4. 遵循指示並在後續對話方塊中填妥需要的欄位，以修復資料庫連線。

## 將虛擬叢集登錄為 CA ARCserve Backup 網域成員伺服器。

CA ARCserve Backup 可供您將虛擬叢集登錄為 CA ARCserve Backup 網域成員伺服器。當您的備份與還原作業包含下列需求時，您可以將虛擬叢集登錄為網域成員伺服器：

- 您希望保護 Microsoft Cluster Server (MSCS) 環境中支援虛擬、叢集感知配置的應用程式。- 例如，Microsoft SQL Server。
- 您希望以已向 MSCS 登錄的服務或應用程式虛擬名稱保護應用程式資料 (提交備份與還原工作)。

- 您希望將服務或應用程式的虛擬名稱新增到備份管理員的 [來源] 和 [目標] 索引標籤。
- 您希望提交位於儲存區域網路 (SAN) 中而非區域網路 (LAN) 的備份與還原工作。  
**附註：**若要提交此類型的備份工作，位於 MSCS 叢集上的節點必須連接到 SAN 以及共用磁帶櫃。

若要完成此任務，虛擬叢集以及成員伺服器必須位於相同的實體機器上。此外，當您完成此任務時，虛擬叢集和成員伺服器必須是上線的狀態。

您可以在叢集環境中執行這項任務，在叢集環境中已將 MSCS 安裝在下列其中一個 Windows 作業系統上：

- Windows Server 2003
- Windows Server 2008
- Windows Server 2008 R2

完成此任務前，請驗證下列先決條件均已符合：

- MSCS 已安裝在您要向主要伺服器登錄的節點上。
- CA ARCserve Backup 成員伺服器元件與應用程式代理程式已安裝在叢集中的所有節點上。
- 包含在您要向主要伺服器登錄的虛擬叢集中的實體節點已連接到 SAN 與共用磁帶櫃。

#### 若要將虛擬叢集登錄為 CA ARCserve Backup 網域成員伺服器

1. 登入 CA ARCserve Backup 成員伺服器。
2. 從 Windows 的 [開始] 功能表中選取 [所有程式]、CA、ARCserve Backup，然後按一下 [伺服器配置精靈]。  
[伺服器配置精靈] 隨即開啓，其中包含 [選取選項] 對話方塊。
3. 按一下 [將虛擬叢集登錄為 CA ARCserve Backup 網域成員伺服器] 並按 [下一步]。  
即開啓 [檢查 caroot] 對話方塊。
4. 指定 caroot 密碼，然後按 [下一步]。  
即開啓 [檢查叢集節點] 對話方塊。
5. 按一下您要向主要伺服器登錄的 [虛擬名稱] 旁的核取方塊，然後按 [下一步]。

6. 成功完成登錄後，[完成] 對話方塊將開啓。

按一下 [結束] 以關閉 [裝置配置精靈]。

附註：如果登錄程序無法登錄一或多個虛擬叢集，精靈會提供您一個未向主要伺服器登錄的節點清單。

7. 開啓 [備份管理員]，然後按一下 [目標] 索引標籤。

附註：當您完成這個任務時，如果 [備份管理員] 是開啓的，請關閉後重新開啓 CA ARCserve Backup 管理員主控台。

[伺服器] 樹狀目錄會隨即出現。

8. 以滑鼠右鍵按一下您向主要伺服器登錄的節點，然後按一下快顯功能表上的 [重新整理]。

虛擬節點會顯示正確的狀態。

附註：最佳做法是確認您有足夠的 CA ARCserve Backup 伺服器元件授權數，以支援將資料備份到成員伺服器。若要提交工作到成員伺服器 (虛擬叢集)，您必須將 CA ARCserve Backup 伺服器元件授權套用到成員伺服器上。授權計數的使用是以您在 CA ARCserve Backup 網域中登錄為成員伺服器的虛擬叢集數為依據。

## CA ARCserve Backup 如何保護網域控制站伺服器中的 Active Directory 資料

Active Directory 是一種儲存在網域控制站伺服器中的階層式資料庫。Active Directory 含有和電腦使用者、群組、印表機、電腦網路配置資料等相關的靜態資訊。

CA ARCserve Backup 可讓您備份及還原 Windows Server 2003 及 Windows Server 2008 系統中的整個 Active Directory。在 Windows Server 2003 和 Windows Server 2008 系統中，您可以在物件層級精細度中還原 Active Directory。

您可以將 Active Directory 檔案 (\*.dit 和日誌檔) 還原到任何滿足下列條件的網域控制站伺服器：

- 將 Client Agent for Windows 安裝在網域控制站伺服器中。
- 網域控制站伺服器和備份的來源伺服器位在相同的網域中。
- 網域控制站伺服器執行之作業系統的版本、版次及 Service Pack，都和備份的來源伺服器相同。

CA ARCserve Backup 可讓您使用下列方法保護 Active Directory：

- **將系統狀態還原到原始位置** -- CA ARCserve Backup 可讓您將系統狀態 (含有 Active Directory 中的所有物件) 還原到備份的來源伺服器。使用這個方法時，會覆寫 Active Directory 中的所有物件。

當您需要將整個 Active Directory 還原到先前的時間點時，請使用此方法。

- **將 Active Directory 還原到替代位置** -- CA ARCserve Backup 可讓您將 Active Directory 還原到替代位置。這個方法包含兩階段的程序，您可以在 Windows Server 2003 和 Windows Server 2008 系統上將 Active Directory 資料還原到物件層級精細度。在這個方法中，您可以先使用 [還原管理員] 將 Active Directory 還原到替代位置，再使用 [CA Active Directory 物件層級還原] 公用程式還原 Active Directory 物件。

雖然替代位置可以是非網域控制站伺服器中的某個位置，不過，最佳作法還是將 Active Directory 還原到先前備份時來源伺服器中的替代位置。

**附註：**在作為唯讀網域控制站的 Windows Server 2008 系統上，CA ARCserve Backup 無法將 Active Directory 物件還原為物件層級精細度。

#### 範例：將 Active Directory 還原為物件層級精細度的時機

- 系統管理員意外刪除 Active Directory 中的一組使用者、群組或物件。

**附註：**網域控制站伺服器中的 CA ARCserve Backup Client Agent for Windows 必須取得授權後才能保護 Active Directory 資料。

CA ARCserve Backup 可讓您還原使用下列 CA ARCserve Backup 版本進行備份的 Active Directory 資料：

- CA ARCserve Backup r12。包含正式發行版及所有最新的 Service Pack。
- CA ARCserve Backup r12.5。包含正式發行版及所有最新的 Service Pack。
- 本版本的 CA ARCserve Backup。

[CA Active Directory 物件層級還原] 公用程式可讓您還原下列 Active Directory 物件：

- 組織單位
- 使用者
- 群組
- 電腦
- 聯絡人

- 連線
- 共用資料夾
- 印表機
- 站台
- 站台容器
- 站台連結
- 網站連結橋接器
- 站台設定
- 子網路容器
- 受信任的網域
- 配置類別
- Lostandfound 類別
- Builtindomain 類別
- Dnszone 類別
- 網域類別
- Domaindns 類別
- Dmd 類別
- Organizationalunit 類別
- Containerecifiers 類別

[CA Active Directory 物件層級還原] 公用程式不能還原下列 Active Directory 物件：

- 系統架構
- 全域原則物件 (GPO)

本節包含下列主題：

[備份 Active Directory](#) (位於 p. 597)

[還原 Active Directory 物件](#) (位於 p. 598)

[在 Active Directory 復原之後 Microsoft Exchange Server 2010 信箱顯示為舊版信箱](#) (位於 p. 604)

[在 Active Directory 復原之後重設 Microsoft Exchange Server 使用者密碼](#) (位於 p. 604)



## 備份 Active Directory

備份電腦系統狀態的方法有多種。

- 請以建立其他任何備份工作的方式來建立備份工作，並納入電腦的系統狀態物件與工作的來源選取。
- 建立只包含電腦系統狀態的備份工作。

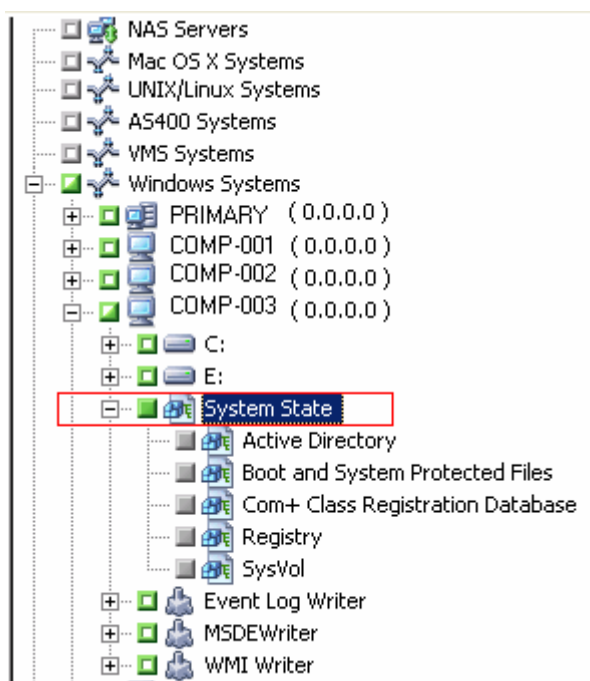

**附註：**以下步驟說明提交正常備份工作的方法。如需提交分段備份工作和刪除重複備份工作的詳細資訊，請參閱〈備份資料〉。

### 備份 Active Directory

1. 開啓 [備份管理員] 視窗，然後按一下 [啓動] 索引標籤。  
隨即顯示備份工作類型。
2. 按一下 [正常備份] 以指定正常備份工作。

**附註：**如需備份工作類型的詳細資訊，請參閱〈備份資料〉。

按一下 [來源] 索引標籤。

隨即顯示備份來源樹狀目錄。

3. 瀏覽至您要備份的電腦。  
展開伺服器內的磁碟區，然後顯示系統狀態物件。  
按一下系統狀態旁的核取方塊。  
**附註：**「備份管理員」不允許您只選取 Active Directory。
4. 按一下 [排程] 索引標籤，以定義系統狀態的備份時間和頻率。  
**附註：**如需排定工作的詳細資訊，請參閱〈自訂工作〉。
5. 按一下 [目標] 索引標籤。  
可用的「裝置群組」會顯示在樹狀目錄中。
6. 選取要用來儲存備份資料的「裝置群組」。
7. 按一下工具列中的 [選項] 以定義工作的備份選項。  
**附註：**如需備份選項的詳細資訊，請參閱〈備份資料〉。
8. 按一下工具列上的 [提交]，以提交工作。  
即會提交工作。

## 還原 Active Directory 物件

CA ARCserve Backup 可讓您將 Active Directory 物件還原為物件層級精細度。不過，您必須先備份電腦的系統狀態並一同備份 Active Directory 之後，才能還原 Active Directory 物件。

Active Directory 物件的復原程序可分為兩個階段：

- 使用「還原管理員」將 Active Directory 備份資料還原到替代位置。替代位置應位在備份系統狀態的伺服器中。
- 使用「CA Active Directory 物件層級還原」公用程式將 Active Directory 物件復原到目前的 Active Directory。

將 Active Directory 還原到原始位置會還原 Active Directory 中的所有物件。將 Active Directory 還原到原始位置的程序和還原檔案、目錄等項目的程序相同。如需詳細資訊，請參閱〈還原資料〉。

## 還原 Active Directory 物件

1. 開啓 [還原管理員] 視窗後按一下 [來源]，接著展開含有要還原之 Active Directory 的伺服器和系統狀態。

按一下 Active Directory 旁的核取方塊，如下列畫面所示：

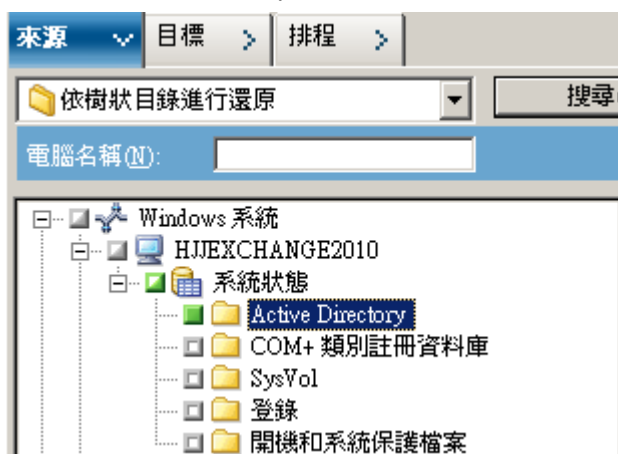

2. 按一下 [目標] 索引標籤。

清除 [將檔案還原到其原始位置] 核取標記。

在位置欄位中指定替代位置的路徑。

**範例：**

\\172.31.255.254\E:\Active Directory 還原目標

按一下工具列上的 [提交]，以提交工作。

填好 [提交] 對話方塊中的必要欄位，然後按一下 [確定]。

還原完成後，復原的資料便會出現在替代位置中。

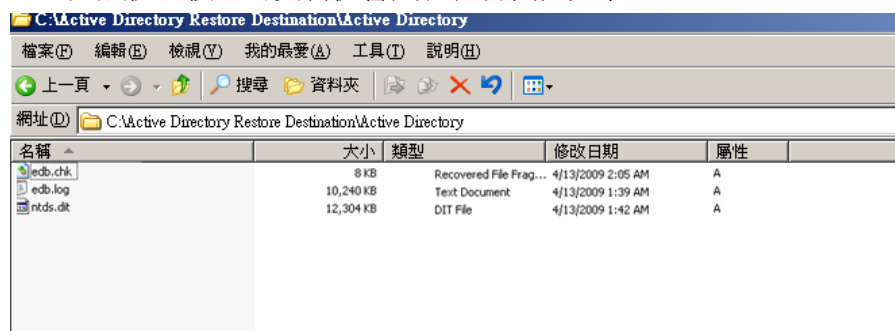

3. (選用) 若要將 Active Directory 還原到替代伺服器，請將先前步驟中指定之還原目標中的檔案複製到替代伺服器。

**附註：**最佳作法是將還原 Active Directory 之伺服器中的位置指定為替代目錄。然而，如果您必須將 Active Directory 還原到替代伺服器，可以將替代伺服器中已還原的 Active Directory 檔案複製到來源伺服器，或複製到其他和來源伺服器位在相同網域的任何網域控制站。此功能的限制如下：

- Client Agent for Windows 必須安裝在替代伺服器中。
- 替代伺服器上執行的作業系統版本、版次及 Service Pack 必須和進行備份的來源伺服器相同。

4. 登入含有已還原或已複製之 Active Directory 資料的網域控制站伺服器。

執行下列作業以開啓「ARCserve Backup 代理程式管理」：

從 Windows 的 [開始] 功能表選取 [所有程式]、CA、ARCserve Backup，然後按一下 [ARCserve Backup 代理程式管理]。

隨即開啓 [ARCserve Backup 代理程式管理]。

**附註：**您必須以具有網域管理權限的帳戶登入伺服器，才能開啓「ARCserve Backup 代理程式管理」。

5. 在 [ARCserve Backup 代理程式管理] 對話方塊的 [選項] 功能表中，按一下 [AD 物件層級還原公用程式]。

隨即開啓 [CA Active Directory 物件層級還原] 對話方塊。

6. 按一下 [CA Active Directory 物件層級還原] 公用程式中的 [開啓]。

隨即開啓 [開啓 Active Directory 檔案] 對話方塊。Active Directory 備份還原點會出現在還原點清單中。

(選用) 按一下省略符號可瀏覽更多還原點。

選取還原點，然後按一下 [確定]。

CA ARCserve Backup 會將 Active Directory 物件填入 [CA Active Directory 物件層級還原] 對話方塊中，如下列視窗所示。

- **左窗格** -- 可讓您檢視選定 Active Directory ntds.dit 資料庫檔案中的所有物件。
- **右窗格** -- 可讓您檢視與左窗格中選定項目相關的屬性和子物件。

附註：CA ARCserve Backup 只能讓您還原 [CA Active Directory 物件層級還原] 對話方塊中的 Active Directory 物件。CA ARCserve Backup 無法還原和系統相關的物件。

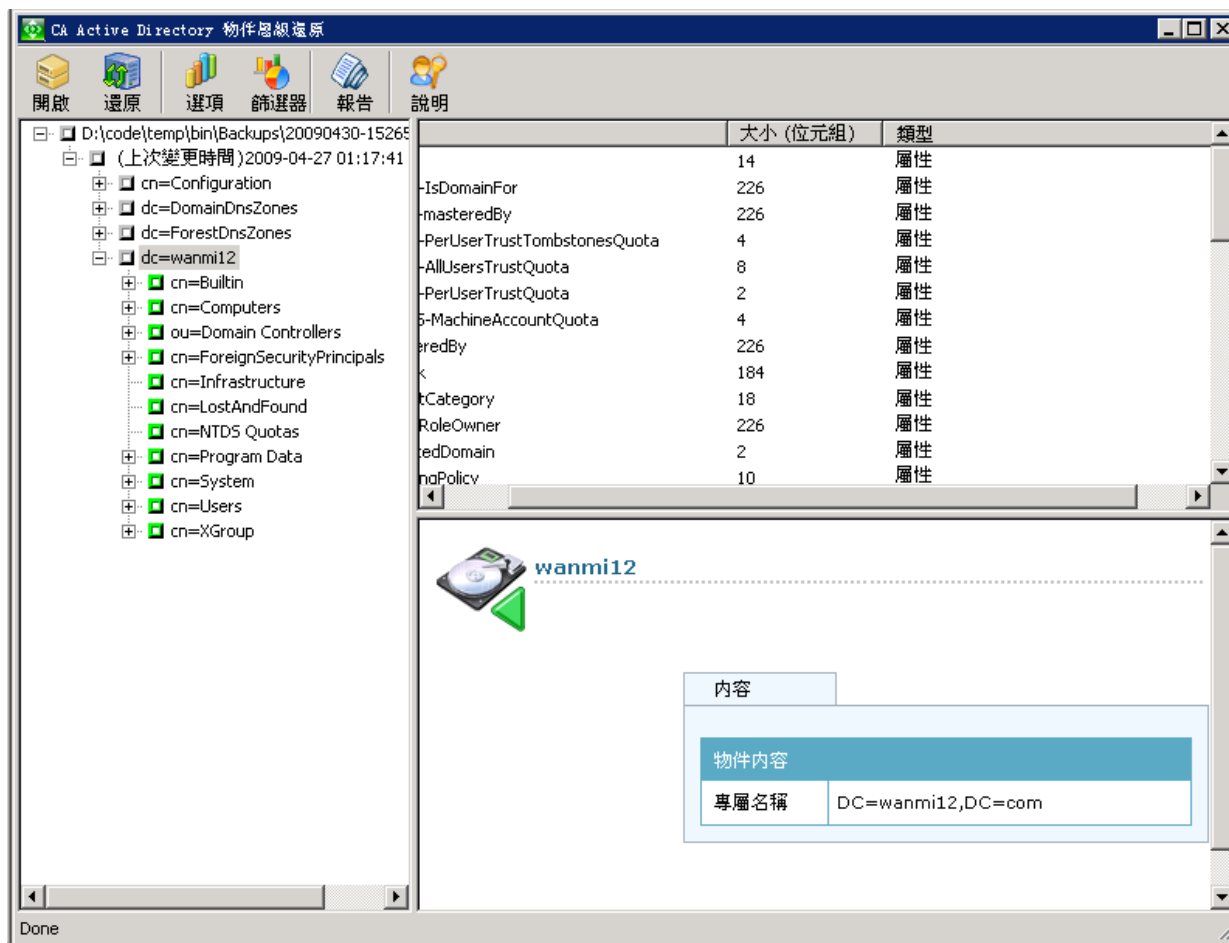

7. (選用) 按一下工具列中的 [選項] 以開啓 [還原選項] 對話方塊。

CA ARCserve Backup 供您篩選您要還原的 Active Directory 物件，並指定一個日誌層級以進行還原作業。

- a. 指定您需要的還原選項：

- **還原已重新命名的物件** -- 可讓您還原目前 Active Directory 中已重新命名的物件。
- **還原已移動的物件** -- 可讓您還原目前 Active Directory 中已移動到其他位置的物件。
- **還原已永久刪除的物件** -- 可讓您還原從目前 Active Directory 中永久刪除的物件。

- b. 指定您需要的日誌層級選項：

- **日誌層級** -- 可讓您指定偵錯日誌中所需的詳細程度。

**預設值：**0

**範圍：**0 到 3

0--將錯誤訊息列印到日誌檔中。

1--將錯誤與警告訊息列印到日誌檔中。

2--將錯誤、警告與參考訊息列印到日誌檔中。

3--將錯誤、警告、參考與偵錯訊息列印到日誌檔中。

**附註：**層級 3 是記錄詳細資訊的最高層級。如果您在還原 Active Directory 檔案時遇到問題，您應指定層級 3 然後將日誌檔傳送給 CA 支援。

Active Directory 還原程序會產生下列日誌檔：

- adrestorew.log
- CadRestore.exe.trc

CA ARCserve Backup 會將日誌檔儲存在下列目錄中：

C:\Program Files\CA\ARCserve Backup Client Agent for windows

按一下 [確定] 以關閉 [還原選項] 對話方塊。

8. (選用) 按一下工具列中的 [篩選器] 以開啓 [篩選器設定] 對話方塊。

**附註：**最佳作法是在搜尋特定物件時使用篩選器。

指定下列其中一個篩選器設定：

- **顯示所有類型的物件** -- 可顯示 [Active Directory 物件還原] 對話方塊中的所有物件。

(選用) 若要限制子節點的數量，請按一下每個父節點下的 [最大節點數]，並在文字方塊中指定限制。

- **僅顯示以下類型的物件** -- 只顯示 [Active Directory 物件還原] 對話方塊中屬於特定類型的物件。
- **僅顯示以下指定的物件** -- 只顯示 [Active Directory 物件還原] 對話方塊中具有特定名稱的物件。

**附註：**電腦的 Active Directory 中可以含有大量物件。最佳作法是使用 [僅顯示以下指定的物件] 篩選器來篩選物件，然後指定要還原的物件名稱。

按一下 [確定] 以關閉 [篩選器設定] 對話方塊。

9. 展開 [Active Directory 物件還原] 對話方塊中的 Active Directory 樹狀目錄，然後按一下要還原之物件旁的核取方塊。

按一下工具列中的 [還原] 以還原指定的物件。

CA ARCserve Backup 會將 Active Directory 物件還原到目前的 Active Directory。

還原完成後，隨即開啓 [還原狀態] 訊息方塊。

**附註：**[還原狀態] 訊息方塊會說明工作的結果。

10. 按一下 [確定] 以關閉訊息方塊。

隨即還原 Active Directory 物件。

11. (選用) 按一下工具列中的 [報告] 以檢查還原的狀態。

**附註：**當 CA ARCserve Backup 報告有無法還原的物件時，您可以檢視「工作報告」。

## 在 Active Directory 復原之後 Microsoft Exchange Server 2010 信箱顯示為舊版信箱

在執行 Microsoft Exchange Server 2010 的 Windows 平台上有效。

### 徵狀：

使用「CA Active Directory 物件層級還原」公用程式復原 Active Directory 之後，Microsoft Exchange Server 2010 使用者帳戶的「收件者類型」屬性會成為「舊版信箱」，而不是「使用者信箱」。此外，復原後的使用者帳戶會在復原完成後停用。

### 解決方法：

這行為發生的原因是由於 Microsoft Exchange Server 2010 使用者帳戶含有某些和「收件者類型」相關，而「CA Active Directory 物件層級還原」公用程式無法復原的屬性。因此，「收件者類型」會成為「舊版信箱」，而不是「使用者信箱」。

若要修復這個問題，請執行下列作業：

1. 使用「[CA Active Directory 物件層級還原](#)」公用程式 (位於 p. 598)復原 Active Directory。
2. 登入 Microsoft Exchange Server 2010 系統。
3. 開啓 Windows PowerShell。
4. 執行下列指令：

```
Set-Mailbox -id [username or mailbox alias] 'ApplyMandatoryProperties'
```

## 在 Active Directory 復原之後重設 Microsoft Exchange Server 使用者密碼

CA ARCserve Backup 可讓您復原網域控制站伺服器中的 Active Directory。儘管 Active Directory 含有和 Windows 使用者帳戶相關的資料，不過 Windows 不會將使用者帳戶的密碼儲存在 Active Directory 中。因此，Active Directory 復原程序無法讓您還原使用者密碼。在 Active Directory 復原之後，請使用下列指導方針重設使用者密碼：

- 對於在 Active Directory 復原之前便存在於 Active Directory 中的使用者帳戶，您不需要重設該使用者帳戶的密碼。
- 對於不存在於 Active Directory 中的使用者帳戶 (例如已刪除)，您需要重設該使用者帳戶的密碼。



## 安裝與解除安裝以 CA ARCserve Backup 伺服器為基礎的選購程式

在主要與獨立 CA ARCserve Backup 伺服器中，您可以使用 [伺服器管理] 來安裝與解除安裝下列 CA ARCserve Backup 選購程式：

- CA ARCserve Backup 中央管理選購程式
- CA ARCserve Backup 磁帶櫃選購程式
- CA ARCserve Backup 儲存區域網路 (SAN) 選購程式

在安裝與解除安裝以 CA ARCserve Backup 伺服器為基礎的選購程式之前，請謹記下列注意事項：

- 您只能在主要或獨立 CA ARCserve Backup 伺服器上安裝與解除安裝選購程式。
- 顯示在 [安裝/解除安裝選購程式] 對話方塊上的 CA ARCserve Backup 選購程式將視您要配置的 CA ARCserve Backup 伺服器類型而有所不同。
- 如果您要安裝以伺服器為基礎的選購程式，請確定所有外部裝置 (例如媒體櫃) 都連線到環境中的主要伺服器、成員伺服器與 SAN。CA ARCserve Backup 會自動偵測支援的裝置，並將它們配置為磁帶引擎啟動時自動使用。

您必須手動配置 CA ARCserve Backup 沒有自動偵測到的裝置。

### 安裝與解除安裝以 CA ARCserve Backup 伺服器為基礎的選購程式

1. 從「首頁」上 [瀏覽列] 中的 [快速啟動] 功能表中，按一下 [伺服器管理]。即開啓 [伺服器管理]。
2. 展開網域樹狀目錄，並按一下您要安裝或解除安裝選購程式的主要或獨立伺服器。

網域樹狀目錄如下所示：

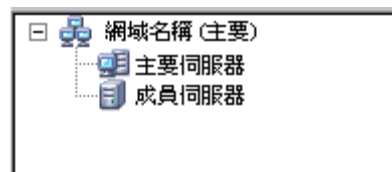

3. 在您要安裝與解除安裝選購程式的伺服器上按一下滑鼠右鍵，並從快顯功能表上選取 [安裝/解除安裝選購程式]。  
會開啓 [安裝/解除安裝選項] 對話方塊。
4. 請在 [安裝/解除安裝選項] 對話方塊上的 [產品清單] 上，核取要安裝的選購程式旁邊的核取方塊，並清除要解除安裝的選購程式旁邊的核取方塊。
5. 按一下 [確定]，並遵循畫面上的指示來完成安裝、解除安裝或兩者。

## CA ARCserve Backup 代理程式部署

CA ARCserve Backup 代理程式部署是類似於精靈的應用程式，可讓您在多個遠端主機上同時安裝與升級大量的 CA ARCserve Backup 代理程式。代理程式部署的設計，是爲了協助您確認您在備份環境中，執行的 CA ARCserve Backup 代理程式的選取群組爲最新版本。

「代理程式部署套件」所需的安裝檔案，可安裝在 CA ARCserve Backup 伺服器上。如此一來，當您執行「代理程式部署」時，就不需要提供 CA ARCserve Backup 安裝媒體。但是，「代理程式部署套件」需要大約 1.3 GB 的硬碟空間，而且可能會大幅增加安裝 CA ARCserve Backup 所需的時間長度。若要免除提供安裝媒體的需求，您必須在安裝 CA ARCserve Backup 時明確地選取「代理程式部署套件設定檔案」。

下列清單會說明可在遠端主機上部署代理程式的方法：

- **自動升級** -- 讓您在先前與 CA ARCserve Backup 伺服器通訊的遠端主機上升級代理程式。「代理程式部署」會自動偵測在已登錄到 CA ARCserve Backup 伺服器的遠端主機上執行的代理程式，並且讓您將代理程式升級為此版本。此方法可確保在 CA ARCserve Backup 環境中執行的所有代理程式具有與 CA ARCserve Backup 伺服器相同的版本。

**附註：**使用「自動升級」時，您無法手動指定遠端代理程式主機名稱。您可以使用此方法部署下列代理程式與元件：

- CA ARCserve Backup Agent for Microsoft Exchange Server
- CA ARCserve Backup Agent for Microsoft SQL Server
- CA ARCserve Backup Agent for Microsoft SharePoint Server
- CA ARCserve Backup Agent for Open Files
- CA ARCserve Backup Agent for Oracle
- CA ARCserve Backup Agent for Virtual Machines
- CA ARCserve Backup Client Agent for Windows
- CA ARCserve Backup 診斷公用程式

**附註：**如需使用「自動升級」將代理程式部署至遠端主機的詳細資訊，請參閱〈[使用自動升級將代理程式部署至遠端主機](#) (位於 p. 610)〉。

- **自訂安裝** -- 讓您在任何遠端主機上安裝與升級代理程式。此類型的主機或許已安裝前版的代理程式。

您可以使用此方法部署下列代理程式與元件：

- CA ARCserve Backup Agent for Microsoft Exchange Server
- CA ARCserve Backup Agent for Open Files
- CA ARCserve Backup Agent for Virtual Machines
- CA ARCserve Backup Client Agent for Windows
- CA ARCserve Backup 診斷公用程式

**附註：**如需使用「自訂部署」將代理程式部署至遠端主機的詳細資訊，請參閱〈[使用自訂部署將代理程式部署至遠端主機](#) (位於 p. 613)〉。

- **虛擬機器部署** -- 讓您在任何 VM 上安裝與升級代理程式。目標 VM 或許已安裝前版的代理程式。

您可以使用此方法部署下列代理程式與元件：

- CA ARCserve Backup Agent for Open Files
- CA ARCserve Backup Agent for Virtual Machines
- CA ARCserve Backup Client Agent for Windows
- CA ARCserve Backup 診斷公用程式

**附註：**如需使用「自訂安裝」將代理程式部署至遠端主機的詳細資訊，請參閱〈[使用虛擬機器部署將代理程式部署至虛擬機器](#) (位於 p. 616)〉。

使用「代理程式部署」前，請先檢閱下列考慮事項：

- 「代理程式部署」可讓您部署下列 CA ARCserve Backup 產品：
  - CA ARCserve Backup Agent for Microsoft Exchange Server
  - CA ARCserve Backup Agent for Microsoft SQL Server
  - CA ARCserve Backup Agent for Microsoft SharePoint Server
  - CA ARCserve Backup Agent for Open Files
  - CA ARCserve Backup Agent for Oracle
  - CA ARCserve Backup Agent for Virtual Machines
  - CA ARCserve Backup Client Agent for Windows
  - CA ARCserve Backup 診斷公用程式

**附註：**如果「代理程式部署」在遠端主機上偵測到未列於上方的代理程式，「代理程式部署」則會終止。

- 在 Exchange Client Access Server 和 Hub Transport Server 上應避免使用「代理程式部署」安裝 Agent for Microsoft Exchange Server。
- 「代理程式部署」要求您指定目標系統的主機名稱。當您將代理程式部署至遠端系統時，CA ARCserve Backup 不支援指定 IP 位址。
- 「代理程式部署」會將代理程式安裝到其預設安裝路徑中。例如，「代理程式部署」會在下列路徑中安裝或升級 Client Agent for Windows (x86 系統)：  
`C:\Program Files\CA\ARCserve Backup Client Agent for windows`
- 您必須使用管理帳戶或具有管理權限的帳戶登入您的電腦，才能將代理程式部署至遠端主機。

- 您應確保可以從推入代理程式的伺服器存取遠端主機上的管理共用 (如 C\$、Admin\$ 等)。
- 您應確保遠端主機上「檔案與列印服務」的防火牆例外規則已啓用。您必須在 Windows Server 2008 系統上完成此任務，因為 Windows Server 2008 防火牆原則預設會封鎖「檔案與列印服務」通訊。
- 爲防止 Windows 防火牆封鎖「檔案與列印共用」通訊，您應該在備份環境中所有的伺服器上使用「網域」層級群組原則，以啓用「檔案與列印共用」通訊啓用的例外。
- 您必須在 Windows XP 系統上停用簡易檔案共用，以確保您可以在遠端主機上成功安裝代理程式。使用下列步驟，在遠端主機上停用簡易檔案共用：
  1. 登入遠端 Windows XP 主機系統。  
連按兩下桌面上的 [我的電腦]。  
即開啓 [我的電腦]。
  2. 按一下 [工具] 功能表上的 [資料夾選項]。  
即開啓 [資料夾選項] 對話方塊。
  3. 按一下 [檢視] 索引標籤。  
找到 [使用簡易檔案共用 (建議使用)]。  
清除 [使用簡易檔案共用 (建議使用)] 相鄰的核取方塊，按一下 [確定]。  
便會停用簡易檔案共用。

## 使用自動升級將代理程式部署至遠端主機

「CA ARCserve Backup 代理程式部署」可讓您在遠端主機上安裝與升級 CA ARCserve Backup 代理程式。「自動升級」可讓您將代理程式部署至偵測到的主機，而該主機具有需要升級為此版本的代理程式。此方法有助於確保在 CA ARCserve Backup 環境中執行的所有代理程式具有與 CA ARCserve Backup 伺服器相同的版本編號。

自動升級方法必須偵測到安裝於目標主機上的前版代理程式，才能將該代理程式升級為此版本。如果自動升級方法沒有偵測到安裝於目標系統上的前版代理程式，您必須使用「自訂」部署方法在目標系統上安裝代理程式。

### 若要使用「自動升級」將代理程式部署至遠端主機

1. 開啓「CA ARCserve Backup 管理員主控台」。  
從 [快速啓動] 功能表中選取 [管理]，然後按一下 [代理程式部署]。  
CA ARCserve Backup 代理程式部署套件便會啓動，[登入伺服器] 對話方塊開啓。
2. 完成 [登入伺服器] 對話方塊上的必要欄位，然後按 [下一步]。  
[方法] 對話方塊隨即出現。
3. 從 [方法] 對話方塊中，按一下 [自動升級]，再按 [下一步]。  
[元件] 對話方塊隨即開啓，顯示「代理程式部署」所偵測到的主機清單，而這些主機目前執行前版的 CA ARCserve Backup 代理程式。
4. 按 [下一步]。  
[主機資訊] 對話方塊隨即開啓，並在 [主機與憑證] 清單中填入已偵測到的主機的主機名稱、使用者名稱和密碼。

5. 執行下列作業，以指定主機的 [使用者名稱] 與 [密碼]：
  - a. 在 [使用者] 欄位中指定使用者名稱 (<domain>\<user name>)，而在 [密碼] 欄位中指定密碼。
  - b. 確定已勾選目標主機旁的核取方塊。若要指定所有主機，請按一下 [全選] 核取方塊。



- c. 按一下 [套用憑證]。

使用者名稱與密碼都會套用至清單中的所有遠端主機。

**附註：**若要從 [主機與憑證] 清單中移除主機，請勾選您要移除之主機旁的核取方塊，然後按一下 [移除]。

按一下 [下一步] 以繼續。

「代理程式部署」會驗證針對所有指定主機所指定的主機名稱、使用者名稱與密碼。如果「代理程式部署」未偵測到驗證錯誤，[狀態] 欄位會顯示 [擱置]。如果「代理程式部署」偵測到驗證錯誤，[狀態] 欄位則會顯示 [失敗]。按一下 [失敗] 以找出錯誤原因。您必須更正所有 [失敗] 訊息才能繼續。

按 [下一步]。

6. 在所有遠端主機的 [狀態] 欄位顯示 [已驗證] 後，按一下 [下一步]。  
[安裝程式摘要] 對話方塊隨即開啓。

7. 在 [安裝程式摘要] 對話方塊中，驗證已指定元件與主機名稱。  
按 [下一步]。  
[安裝狀態] 對話方塊隨即開啓。
8. 在 [安裝狀態] 對話方塊中，按一下 [安裝]。  
「代理程式部署」會在指定的主機上安裝或升級 CA ARCserve Backup 代理程式。  
完成所有升級後，[安裝報告] 對話方塊即會開啓。  
按 [下一步]。
9. 在 [重新啓動] 對話方塊中，按一下您要立即重新啓動之遠端主機旁的核取方塊。  
您可以選擇性地按一下 [全部] 核取方塊，立即重新啓動所有遠端主機。  
按一下 [重新啓動]。  
「代理程式部署」會立即重新啓動所有遠端主機。  
**附註：**如果您想建立需要重新啓動的遠端主機清單，請按一下 [匯出重新啓動報告]。
10. 在所有遠端主機的 [狀態] 欄位顯示 [完成] 後，按一下 [完成]。

CA ARCserve Backup 代理程式便會部署於遠端主機上。

**更多資訊：**

[CA ARCserve Backup 代理程式部署](#) (位於 p. 606)

[使用自訂部署將代理程式部署至遠端主機](#) (位於 p. 613)



## 使用自訂部署將代理程式部署至遠端主機

「CA ARCserve Backup 代理程式部署」可讓您在遠端主機上安裝與升級 CA ARCserve Backup 代理程式。「自訂部署」可讓您指定要在遠端主機上安裝與升級的代理程式。此方法有助於確保在 CA ARCserve Backup 環境中執行的所有代理程式具有與 CA ARCserve Backup 伺服器相同的版本編號。

### 使用自訂部署將 CA ARCserve Backup 代理程式部署至遠端主機

1. 開啟「CA ARCserve Backup 管理員主控台」。  
從 [快速啟動] 功能表中選取 [管理]，然後按一下 [代理程式部署]。  
CA ARCserve Backup 代理程式部署套件便會啟動，[登入伺服器] 對話方塊開啓。
2. 完成 [登入伺服器] 對話方塊上的必要欄位，然後按 [下一步]。  
[方法] 對話方塊隨即出現。
3. 從 [方法] 對話方塊中，按一下 [自訂安裝]，再按 [下一步]。  
[元件] 對話方塊隨即開啓。
4. 在 [元件] 對話方塊中，選取您要在所有遠端主機上安裝的代理程式，然後按一下 [下一步]。  
[主機資訊] 對話方塊隨即開啓。
5. 執行下列其中一項作業，以指定遠端主機的名稱：
  - 按一下 [匯入]，從文字檔匯入遠端主機的清單。  
**附註：**主機名稱必須以新行分隔符號來分開。您可以匯入多個文字檔，但是，遠端主機的總數必須小於或等於 1000。  
在主機名稱顯示於 [主機] 欄後，請繼續執行下一個步驟。
  - 在 [主機名稱] 欄位中指定遠端主機名稱，然後按一下 [新增]。  
視需要重複此步驟，直到所有必要的主機名稱都顯示於 [主機] 欄為止。  
在主機名稱顯示於 [主機] 欄後，請繼續執行下一個步驟。**附註：**您可以指定多達 1000 個遠端主機。若要將代理程式部署至超過 1000 個遠端主機，您可以重新啟動「代理程式部署」並重複此工作，或是從替代 CA ARCserve Backup 主要伺服器或獨立式伺服器執行「代理程式部署」。

6. 執行下列作業，以指定遠端主機的使用者名稱與密碼：
  - a. 按一下 [使用者名稱] 欄位 (位於主機名稱旁邊)，並使用下列格式指定使用者名稱：  
`<domain>\<user name>`
  - b. 按一下 [密碼] 欄位並指定對應的密碼。
  - c. 視需要重複此步驟，直到您指定所有遠端主機的使用者名稱與密碼為止。

選擇性地，如果所有遠端主機的使用者名稱與密碼都相同，請在 [使用者] 欄位中指定使用者名稱 (<domain>\<user name>)，在 [密碼] 欄位中指定密碼，確定所有核取方塊都已勾選，然後按一下 [套用憑證]。

使用者名稱與密碼都會套用至清單中的所有遠端主機。

**附註：**若要從 [主機與憑證] 清單中移除主機，請按一下您要移除之主機旁的核取方塊，然後按一下 [移除]。

按一下 [下一步] 以繼續。

「代理程式部署」會驗證針對所有指定主機所指定的主機名稱、使用者名稱與密碼。如果「代理程式部署」未偵測到驗證錯誤，[狀態] 欄位會顯示 [擱置]。如果「代理程式部署」偵測到驗證錯誤，[狀態] 欄位則會顯示 [失敗]。按一下 [失敗] 以找出錯誤原因。您必須更正所有 [失敗] 訊息才能繼續。

按 [下一步]。

7. 在所有主機的 [狀態] 欄位顯示 [擱置] 或 [已驗證] 後，按一下 [下一步]。  
[安裝程式摘要] 對話方塊隨即開啓。
8. 在 [安裝程式摘要] 對話方塊中，驗證已指定元件與主機名稱。  
按 [下一步]。  
[安裝狀態] 對話方塊隨即開啓。

9. 在 [安裝狀態] 對話方塊中，按一下 [安裝]。  
「代理程式部署」會在指定的主機上安裝或升級 CA ARCserve Backup 代理程式。  
完成所有安裝與升級後，[安裝報告] 對話方塊即會開啓。
10. 請執行下列其中一個動作：
  - 如果有需要重新啓動的遠端主機，請按一下 [下一步]。  
[重新啓動] 對話方塊隨即開啓，用以識別需要重新啓動的遠端主機。  
按一下 [重新啓動]。  
繼續執行下一個步驟。
  - 如果沒有需要重新啓動的遠端主機，請按一下 [完成] 即可完成此工作。
11. 在 [重新啓動] 對話方塊中，按一下您要立即重新啓動之遠端主機旁的核取方塊。  
您可以選擇性地按一下 [全部] 核取方塊，立即重新啓動所有遠端主機。  
按一下 [重新啓動]。  
「代理程式部署」會立即重新啓動所有遠端主機。  
**附註：**如果您想建立需要重新啓動的遠端主機清單，請按一下 [匯出重新啓動報告]。
12. 在所有遠端主機的 [狀態] 欄位顯示 [完成] 後，按一下 [完成]。

CA ARCserve Backup 代理程式便會部署於遠端主機上。

#### 更多資訊：

[CA ARCserve Backup 代理程式部署](#) (位於 p. 606)

[使用自動升級將代理程式部署至遠端主機](#) (位於 p. 610)

## 使用虛擬機器部署將代理程式部署至 VM

「CA ARCserve Backup 代理程式部署」可讓您在本地或遠端 VM 上安裝與升級 CA ARCserve Backup 代理程式。虛擬機器部署方法可讓您指定在本機或遠端 VM 上要安裝與升級的代理程式。此方法有助於確保在 CA ARCserve Backup 環境中的 VM 上執行的所有代理程式具有與 CA ARCserve Backup 伺服器相同的版本編號。

請注意下列注意事項：

- 若要安裝或升級 VM 上的代理程式，必須開啓 VM 的電源。
- 「代理程式部署」可安裝或升級 ESX/ESXi Server 系統和 Hyper-V 主機系統中所有 VM 上的代理程式。

### 使用虛擬機器部署將 CA ARCserve Backup 代理程式部署至 VM

1. 開啓「CA ARCserve Backup 管理員主控台」。

從 [快速啓動] 功能表中選取 [管理]，然後按一下 [代理程式部署]。

CA ARCserve Backup 代理程式部署套件便會啓動，[登入伺服器] 對話方塊開啓。

2. 完成 [登入伺服器] 對話方塊上的必要欄位，然後按 [下一步]。

[方法] 對話方塊隨即出現。

3. 從 [方法] 對話方塊中選取 [虛擬機器] 部署，然後按一下 [下一步]。

[元件] 對話方塊隨即開啓。

4. 在 [元件] 對話方塊中，選取您要在所有遠端主機上安裝的代理程式，然後按一下 [下一步]。

[主機資訊] 對話方塊隨即開啓。

5. 執行下列其中一項作業，指定包含 VM 之遠端主機的名稱：

- 按一下 [匯入]，從文字檔匯入遠端主機的清單。

**附註：**主機名稱必須以新行分隔符號來分開。您可以匯入多個文字檔，但是，遠端主機的總數必須小於或等於 1000。

在主機名稱顯示於 [主機] 欄後，請繼續執行下一個步驟。

- 按一下 [重新整理] 從 CA ARCserve Backup 資料庫匯入現有 VM。

在主機名稱顯示於 [主機] 欄後，請繼續執行下一個步驟。

- 在 [主機名稱] 欄位中指定遠端主機名稱，然後按一下 [新增]。

**附註：**視需要重複此步驟，直到所有必要的主機名稱都顯示於 [主機] 欄為止。

在主機名稱顯示於 [主機] 欄後，請繼續執行下一個步驟。

**附註：**您可以指定多達 1000 個遠端主機。若要將代理程式部署至超過 1000 個遠端主機，您可以重新啓動「代理程式部署」並重複此工作，或是從替代 CA ARCserve Backup 主要伺服器或獨立式伺服器執行「代理程式部署」。

6. 執行下列作業，以指定遠端主機的使用者名稱與密碼：
  - a. 按一下 [使用者名稱] 欄位 (位於主機名稱旁邊)，並使用下列格式指定使用者名稱：  
`<domain>\<user name>`
  - b. 按一下 [密碼] 欄位並指定對應的密碼。
  - c. 視需要重複此步驟，直到您指定所有遠端主機的使用者名稱與密碼為止。

選擇性地，如果所有遠端主機的使用者名稱與密碼都相同，請在 [使用者] 欄位中指定使用者名稱 (<domain>\<user name>)，在 [密碼] 欄位中指定密碼，確定所有核取方塊都已勾選，然後按一下 [套用憑證]。

使用者名稱與密碼都會套用至清單中的所有遠端主機。

**附註：**若要從 [主機與憑證] 清單中移除主機，請按一下您要移除之主機旁的核取方塊，然後按一下 [移除]。

按一下 [下一步] 以繼續。

「代理程式部署」會驗證針對所有指定主機所指定的主機名稱、使用者名稱與密碼。如果「代理程式部署」未偵測到驗證錯誤，[狀態] 欄位會顯示 [擱置]。如果「代理程式部署」偵測到驗證錯誤，[狀態] 欄位則會顯示 [失敗]。按一下 [失敗] 以找出錯誤原因。您必須更正所有 [失敗] 訊息才能繼續。

按 [下一步]。

7. 在所有主機的 [狀態] 欄位顯示 [擱置] 或 [已驗證] 後，按一下 [下一步]。  
[安裝程式摘要] 對話方塊隨即開啓。
8. 在 [安裝程式摘要] 對話方塊中，驗證已指定元件與主機名稱。  
按 [下一步]。  
[安裝狀態] 對話方塊隨即開啓。

9. 在 [安裝狀態] 對話方塊中，按一下 [安裝]。  
「代理程式部署」會在指定的主機上安裝或升級 CA ARCserve Backup 代理程式。  
完成所有安裝與升級後，[安裝報告] 對話方塊即會開啓。
10. 請執行下列其中一個動作：
  - 如果有需要重新啓動的遠端主機，請按一下 [下一步]。  
[重新啓動] 對話方塊隨即開啓，用以識別需要重新啓動的遠端主機。  
按一下 [重新啓動]。  
繼續執行下一個步驟。
  - 如果沒有需要重新啓動的遠端主機，請按一下 [完成] 即可完成此工作。
11. 在 [重新啓動] 對話方塊中，按一下您要立即重新啓動之遠端主機旁的核取方塊。  
您可以選擇性地按一下 [全部] 核取方塊，立即重新啓動所有遠端主機。  
按一下 [重新啓動]。  
「代理程式部署」會立即重新啓動所有遠端主機。  
**附註：**如果您想建立需要重新啓動的遠端主機清單，請按一下 [匯出重新啓動報告]。
12. 在所有遠端主機的 [狀態] 欄位顯示 [完成] 後，按一下 [完成]。  
CA ARCserve Backup 代理程式便會部署在 VM 上。

## 搜索配置

服務中的「搜索配置」可讓您在網路上，定期搜索最近新增或升級 CA ARCserve Backup 軟體的電腦。「搜索」伺服器以背景程序執行，並從企業網路上所有其他安裝 CA 產品的「搜索」伺服器中收集資訊。

搜索配置可讓您將已搜索的網路目標資訊發佈到遠端伺服器。此功能可讓管理員降低搜索伺服器爲了搜索 Windows 網域或 IP 子網路位址，所產生的網路流量負載。

搜索配置可讓您執行下列任務：

- 啟動或停止搜索服務
- 發佈已搜索的網路目標表格
- 針對搜索配置所建立的三個表格 (IP 子網路、IP 子網路遮罩和 Windows 網域)，新增、移除或修改其中的資訊
- 設定或修改搜索配置參數

您可以在指令行或從 [Windows 檔案總管] 開啓 Discovery Configuration：

- **指令行** -- 從下列目錄中啟動 dsconfig.exe：

```
C:\Program Files\CA\SharedComponents\ARCserve Backup\CADS
```

- **Windows Explorer** -- 按兩下位於 [CA ARCserve Backup 共用元件] 目錄中的 dsconfig.exe。例如：

```
C:\Program Files\CA\SharedComponents\ARCserve Backup\CADS
```

## 搜索服務如何偵測其他電腦

搜索伺服器以 Windows 服務的形式執行。一旦搜索伺服器啟動之後，就會列舉產品清單以建立行為遮罩。搜索伺服器會根據這個遮罩，初始化下列需要的元件：

- 接聽/序列化元件將先初始化，然後開始在特定連接埠 (或郵件槽)，接聽來自其他搜索伺服器的內送封包 (訊息)。收到訊息時，搜索伺服器會將資料 (若有的話) 寫入存放庫 (例如，登錄)，然後通知「查詢/通告」元件。
- 查詢/通告元件接收來自「接聽/序列化」元件的訊息，再直接將訊息 (連同產品清單) 傳送至要求資料的搜索伺服器。如果已排程或手動啟動「查詢/通告」元件，它也能以廣播訊息的方式，將訊息傳送至選定的網路目標 (IP 子網路或 Windows 網域的清單)。這樣便能夠在網路上查詢其他的「搜索」伺服器，並且通告自己的 CA ARCserve Backup 產品清單。

## 搜索服務配置選項

您可以選擇符合您需要的配置選項，來指定用於廣播查詢的傳輸通訊協定。請在 [搜索配置] 中選取 [配置] 按鈕。

在 [網路] 索引標籤中，您可以選擇要搜索的通訊協定，及定義 TCP/IP 子網路搜查。如果希望搜索服務以指定的間隔重複廣播查詢，請選擇啓用 CA ARCserve Backup 產品的搜索。



如果希望搜索伺服器執行搜索新 Windows 網域和 IP 子網路的程序，請選擇 [啓用網路搜索]。預設情況下，搜索伺服器僅在搜索服務重新啓動時執行此程序。您也可以根據網路環境的動態情況，修改間隔設定。

**附註：** 不建議您讓這個選項隨時都在執行狀態中，因為不斷的廣播查詢可能會增加網路流量。

您可以指示搜索配置應用程式在搜索服務啓動時清除其表格。搜索表格會儲存已安裝 CA ARCserve Backup 產品之電腦的相關資訊。當您啓用此選項時，「搜索」服務會將資料從表格中清除，搜索已安裝 CA ARCserve Backup 產品的電腦，然後使用最新、最正確的資料來更新表格。

**重要！** 預設會啓用 [啓動時清除搜索表格] 選項。若您停用此選項並將 CA ARCserve Backup 應用程式從您環境中的系統解除安裝，這些電腦的相關細節將在「搜索」服務重新啓動時保留在表格中。

## 搜索配置對話方塊

您可以使用 [搜尋配置] 對話方塊，執行下列任務：

- 指定用於廣播查詢的傳輸通訊協定。
- 啓用「CA ARCserve Backup 產品」的「搜索」，可讓「搜索服務 (DS)」以指定的間隔重複廣播查詢。  
不建議一直執行此工作，因為一再的廣播查詢可能會增加網路流量。
- 啓用網路搜索，可讓 DS 執行搜索新 Windows 網域與 IP 子網路的程序。  
預設情況下，DS 僅在搜索服務重新啓動時執行此程序。您也可以根據網路環境的動態情況，修改間隔設定。

### [網路] 索引標籤

使用 [網路] 索引標籤，配置下列選項：

- 指定用於搜索的通訊協定。
- 指定用於回覆的通訊協定。
- 啓用 CA ARCserve Backup 產品的搜索。
- 啓用使用 TCP/IP 子網路搜查的搜索。
- 啓用網路搜索並指定時間間隔。
- 指示搜索服務啓動時清除搜索表格。

### [介面卡] 索引標籤

- 選取要執行搜索的 IP 位址。

## IP 子網路/Windows 網域搜索

爲了能夠查詢及通告，搜索配置需要所要廣播的網路目標清單。例如，您可能只想要在啓用 TCP/IP 網路中的一個 IP 子網路，或是在實際位於同一個國家的子網路清單上搜索 CA ARCserve Backup 的產品。

在另一個案例中，您可能想列舉整個企業網路，以找到所有可能的子網路，然後再將其中一些篩選出來。搜索程序在背景執行，而且會列舉 Windows 網路的資源。它會建立後續郵件槽廣播的 Windows 網域清單，或 UDP 廣播的 IP 子網路清單。

**附註：** 此程序可能會花費一些時間，所需時間會根據您的網路大小而有所不同。建議您在網路流量最小時執行 IP 子網路及網域搜索。

## 啓用使用 TCP/IP 子網路搜查的搜索

您可以配置成使用本機或遠端子網路搜查。預設值是使用本機子網路。

The screenshot shows a 'Configuration' dialog box with a 'Network' tab selected. The settings are as follows:

- 用於搜索的通訊協定:**  TCP/IP,  郵件槽,  兩者皆選
- 用於回覆的通訊協定:**  TCP/IP,  郵件槽,  兩者皆選
- 啓用 CA ARCserve Backup 產品的搜索  
依照間隔時間: 24 小時
- 啓用使用 TCP/IP 子網路搜查的搜索**
  - 僅本機子網路
  - 自動搜索全部的子網路 (可能會增加網路流量)
- 啓用網路搜索
- 重新啓動時  
依照間隔時間: 72 小時
- 依照間隔時間
- CA ARCserve NetWare 搜索設定值**
  - CA ARCserve NetWare 伺服器: [Empty text box]
  - 依照間隔時間: 2 分鐘
  - 啓動時清除搜索表格

搜索服務重新啓動後，新的設定值才會生效

Buttons: 確定(O), 取消(C), 說明(H)

搜索服務會廣播並擷取本機子網路機器以及所有手動定義子網路和手動定義機器的所有資訊。

### 啓用手動新增機器名稱 (IP 位址)

1. 啓動 [搜索]，然後按一下 [Windows 網域] 索引標籤中的 [新增] 按鈕。
2. 輸入機器的 IP 位址並按一下 [確定]。

然後搜索服務就可以偵測、公佈並從指定的機器傳回產品清單。

**附註：** 您可以停用任何自動搜索到的機器或 Windows 網域，藉此限制搜索範圍，減少網路流量。請核取現有機器或 Windows 網域的 [停用] 方塊。

### 新增遠端子網路

1. 啓動 [搜索]，然後按一下 [子網路] 索引標籤中的 [新增] 按鈕。  
隨即開啓 [新增子網路] 對話方塊。
2. 輸入 [子網路] 及 [子網路遮罩]，並按一下 [確定]。

接著，搜索服務就能夠公佈其產品清單到特定子網路的每部機器，也會傳回此子網路中每部機器的產品資訊。

**附註：** 您可以停用任何自動搜索到的機器或 Windows 網域，藉此限制搜索範圍，減少網路流量。請核取現有機器或 Windows 網域的 [停用] 方塊。

如果某個子網路要使用不同的子網路遮罩，您可以啓動 [子網路遮罩] 索引標籤上的 [搜索] 並按一下 [新增] 按鈕，來手動新增子網路遮罩。開啓 [新增子網路遮罩] 對話方塊，如下列範例所示：

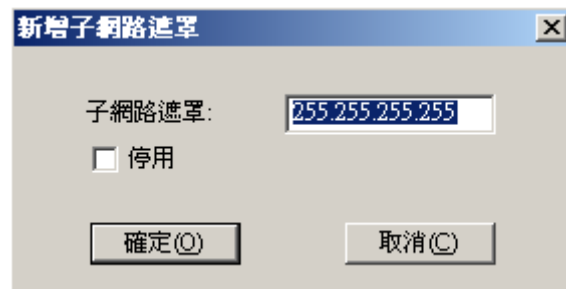

若選擇執行自動搜索，搜索服務會偵測並公佈產品清單至搜索配置 [子網路] 索引標籤中所列的所有子網路中每一部機器，並從遠端機器擷取產品資訊。

3. 要這麼做，請啓動 [搜索]，並按一下 [摘要] 索引標籤上的 [配置] 按鈕。開啓 [配置] 對話方塊，如下列範例所示：

配置

網路 | 介面卡

用於搜索的通訊協定：  
 TCP/IP     郵件槽     兩者皆選

用於回覆的通訊協定：  
 TCP/IP     郵件槽     兩者皆選

啓用 CA ARCserve Backup 產品的搜索  
依照間隔時間  小時

啓用使用 TCP/IP 子網路搜查的搜索  
 僅本機子網路  
 自動搜索全部的子網路 (可能會增加網路流量)

啓用網路搜索  
 重新啓動時  小時  
 依照間隔時間

CA ARCserve NetWare 搜索設定值  
CA ARCserve NetWare 伺服器   
依照間隔時間  分鐘  
 啓動時清除搜索表格

搜索服務重新啓動後，新的設定值才會生效

確定(O)    取消(C)    說明(H)

搜索伺服器會同時使用自動搜索的子網路、子網路遮罩、機器或 Windows 網域，以及手動配置的子網路、子網路遮罩、機器或 Windows 網域，來啓動遠端子網路的 IP 位址搜查。選取這個選項可能會增加網路流量，而且根據不同的網路規模，可能需要相當長的時間才能執行完畢。建議您在網路流量最小時執行這個選項。

**附註：** 如果您選擇要搜索遠端子網路中的 CA ARCserve Backup 產品，搜索服務便不會依靠 UDP 廣播來尋找遠端執行個體。您必須知道子網路的大小，和使用同一子網路遮罩的 IP 位址範圍。

## SAN 選購程式的搜索配置

在 SAN 環境中的伺服器的 [搜索] 服務配置需要其他修改才能搜索到所有伺服器。您可以使用下列其中一個可用選項，確定所有 SAN 伺服器皆已啟用搜索：

- 在 [配置] 對話方塊的 [啟用使用 TCP/IP 子網路搜查的搜索] 欄位中，選取 [自動搜索全部的子網路 (可能會增加網路流量)]。
- 存取 [Windows 網域] 索引標籤，新增其他遠端 SAN 機器名稱/IP 位址。

**附註：** 每一個遠端 SAN 伺服器的配置都必須一致，以確保精確的搜索。如果您只配置一個 SAN 伺服器，其他伺服器仍可能搜索失敗。

## 使用非預設 IP 位址搜索「用戶端代理程式系統」

如果您為用戶端代理程式節點選取非預設的 IP 位址，就必須執行下列程序，將 IP 位址更新為新的位址，如此才能夠使用 [新增/匯入/匯出節點] 新增機器。

### 使用非預設 IP 位址搜索客戶端代理程式系統

1. 在代理程式機器上，使用 `dsconfig.exe` 重新啟動搜索服務。
2. 在基礎伺服器的 [備份管理員] 中，刪除原有的機器物件。
3. 按一下 [新增/匯入/匯出節點]，然後新增或匯入您需要的節點。



**附註：** 如需詳細資訊，請參閱〈[使用使用者介面新增、匯入及匯出節點](#) (位於 p. 337)〉。

4. 佇列中若已經排程了工作，請刪除再重新建立該工作，以確保其能正常執行。

## CA ARCserve Backup 維護通知

CA ARCserve Backup 可將維護通知訊息顯示在 Windows 系統匣旁邊，以確保您目前執行的是最新版本的 CA ARCserve Backup。在安裝或更新 CA ARCserve Backup 九個月後，便會出現維護通知訊息。

維護通知訊息會出現在電腦桌面上鄰近 Windows 系統匣的區域中，如下列畫面所示。

- Windows Server 2003 系統：

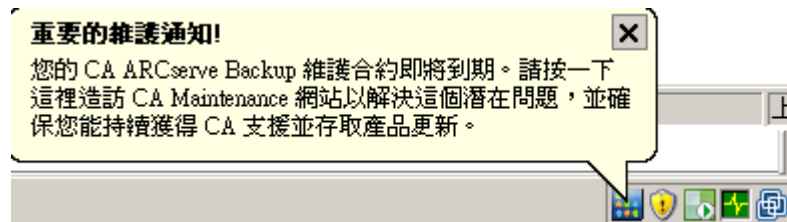

- Windows Server 2008 系統：

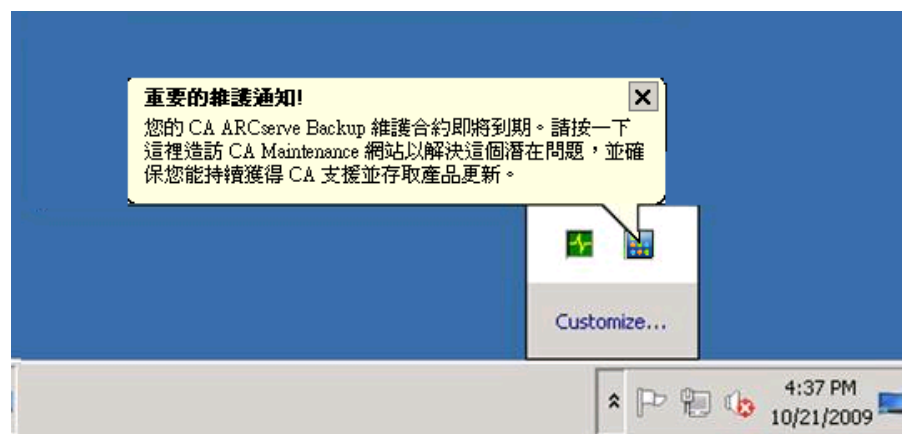

### 維護選項

- **更新您的 CA ARCserve Backup 維護合約** -- 若要更新 CA ARCserve Backup，請按一下維護通知訊息。

按一下維護通知訊息後，隨即開啓 CA ARCserve Backup 的「CA 維護方案」網站。「CA 維護方案」網站可讓您取得產品的增強功能和更新，也能讓您安裝新版本的 CA ARCserve Backup。

在安裝 CA ARCserve Backup 的九個月後，維護通知訊息和 ARCserve 匣圖示會以 30 天為間隔重複開啓及關閉，直到您更新 CA ARCserve Backup 維護合約為止。

**附註：**安裝 CA ARCserve Backup 十二個月後，維護訊息會以六個月為間隔重複開啓及關閉。

- **不更新您的 CA ARCserve Backup 維護合約** -- 如果您目前不想更新 CA ARCserve Backup，請按一下維護通知訊息左上角的 X 以關閉訊息。如果您不想要收到訊息，必須[停用](#) (位於 p. 629)維護通知訊息。

### 警示選項

CA ARCserve Backup 可讓您使用 Windows 系統匣中的 CA ARCserve Backup 圖示，[停用](#) (位於 p. 629)及[啓用](#) (位於 p. 630)維護通知訊息。



## 停用維護通知訊息

CA ARCserve Backup 可讓您停用出現在 Windows 系統匣附近的維護通知訊息。

### 停用維護通知訊息

1. 從 Windows 系統匣中，以滑鼠右鍵按一下 CA ARCserve Backup 圖示，然後選取快顯功能表中的 [停用警示]。

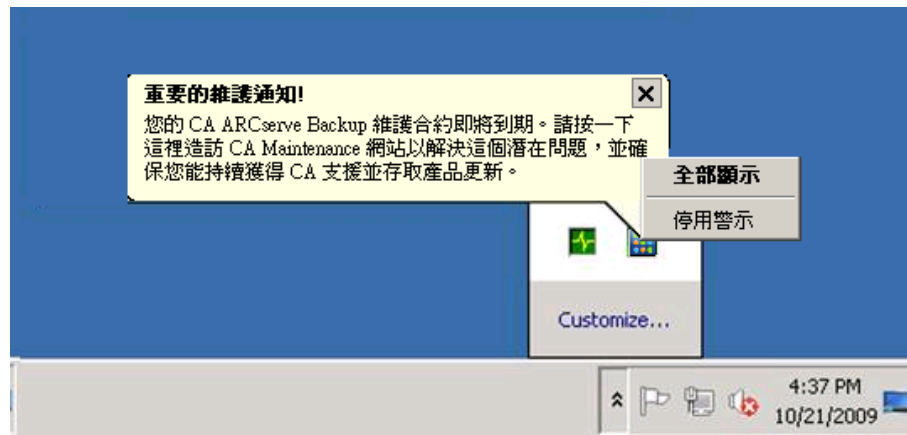

隨即停用維護通知訊息。

## 啓用維護通知訊息

如果出現在 Windows 系統匣附近的維護通知訊息已停用，CA ARCserve Backup 可讓您啓用它。

### 啓用維護通知訊息

1. 開啓 [Windows 登錄編輯程式] 並瀏覽至下列登錄機碼：

- **x86 平台：**

HKEY\_LOCAL\_MACHINE\SOFTWARE\ComputerAssociates\CA ARCserve Backup\Base\Admin\MessageEngine\MonthsPassedInLastMaintenance

- **x64 平台：**

HKEY\_LOCAL\_MACHINE\SOFTWARE\wow6432Node\ComputerAssociates\CA ARCserve Backup\Base\Admin\MessageEngine\MonthsPassedInLastMaintenance

在 [MonthsPassedInLastMaintenance] 上按一下滑鼠右鍵，然後按一下快顯功能表中的 [修改]。

畫面上會開啓 [編輯 DWORD 值] 對話方塊。

2. 在 [數值資料] 欄位中指定 0 (零)。

按一下 [確定]。

關閉 [Windows 登錄編輯程式]。

隨即啓用維護通知訊息。建議您進行維護時，會將 CA ARCserve Backup 維護通知圖示顯示在 Windows 系統匣中。



## 套用 CA ARCserve Backup 元件授權

安裝 CA ARCserve Backup 之後，CA ARCserve Backup 可讓您套用元件授權。以下案例是套用元件授權的時機：

- 先前以試用版授權安裝 CA ARCserve Backup 元件，現在想要將授權識別碼套用至這些元件。
- 爲了支援備份環境的成長，額外取得其他授權。

### 套用 CA ARCserve Backup 元件授權

1. 開啓 [CA ARCserve Backup 管理員主控台]。  
按一下 [說明] 功能表中的 [關於 CA ARCserve Backup]。  
隨即開啓 [關於 CA ARCserve Backup] 畫面。
2. 按一下 [關於 CA ARCserve Backup] 畫面中的 [新增/檢視授權]。  
[授權驗證] 對話方塊即會開啓。

**重要！** 請一律使用 [授權驗證] 對話方塊套用授權識別碼。

[授權驗證] 對話方塊中的清單方塊會顯示 [元件名稱] 和 [安裝類型]。[安裝類型] 包括 [未授權的試用版] 或 [取得授權]。

3. 在元件清單中執行下列作業：
  - a. 按一下元件。
  - b. 按一下 [使用授權識別碼]。
  - c. 在提供的欄位中輸入授權識別碼。

下列畫面指出必要的欄位：

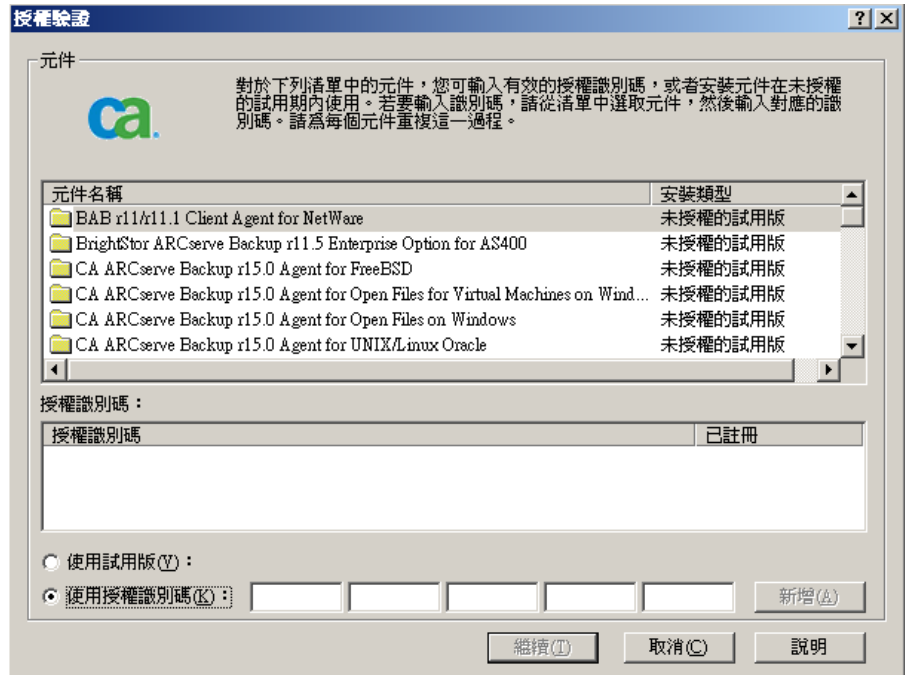

按一下 [新增]。

**附註：**如果您嘗試將升級的授權識別碼套用至新的 CA ARCserve Backup 元件安裝，隨即開啓 [升級驗證] 對話方塊。您必須提供先前安裝時使用的授權識別碼，才能套用升級授權識別碼。

(選用) 請重複此步驟以將授權識別碼套用至其他 CA ARCserve Backup 元件。

4. 完成後，請按一下 [繼續]。

隨即關閉 [授權驗證] 對話方塊，而授權識別碼會套用至 CA ARCserve Backup 元件。

## 管理防火牆

本節包含下列主題：

[允許 CA ARCserve Backup 服務與應用程式透過 Windows 防火牆通訊](#) (位於 p. 633)

[配置防火牆以最佳化通訊的方法](#) (位於 p. 633)

### 允許 CA ARCserve Backup 服務與應用程式透過 Windows 防火牆通訊

在安裝或升級期間，安裝精靈會配置您的 Windows 防火牆，使 CA ARCserve Backup 服務與應用程式可以正確地通訊。您在安裝 CA ARCserve Backup 時必須將 Windows 防火牆設為「開啓」狀態，安裝精靈才會執行該配置任務。

如果您安裝 CA ARCserve Backup 時將 Windows 防火牆設為「關閉」，則 ARCserve 服務與應用程式無法透過 Windows 防火牆通訊。

如果您安裝 CA ARCserve Backup 時將 Windows 防火牆設為「關閉」，下列程序可讓您允許 CA ARCserve Backup 服務與應用程式的通訊。

#### 若要允許 CA ARCserve Backup 服務與應用程式透過 Windows 防火牆通訊

1. 開啓 Windows 指令行然後變更至下列目錄：

```
c:\Program Files\CA\SharedComponents\ARCserve Backup\
```

2. 執行下列指令：

```
setupfw.exe /INSTALL
```

將 CA ARCserve Backup 服務與應用程式新增到 Windows 防火牆的例外清單。現在 CA ARCserve Backup 服務與應用程式可透過 Windows 防火牆通訊。

### 配置防火牆以最佳化通訊的方法

如需關於配置防火牆以最佳化 CA ARCserve Backup 通訊的資訊，請參閱《*實作指南*》。



# 第 9 章：管理資料庫與報告

---

本節包含以下主題：

[管理資料庫及報告的方法](#) (位於 p. 635)

[資料庫管理員](#) (位於 p. 636)

[保護 CA ARCserve Backup 資料庫的方法](#) (位於 p. 640)

[目錄資料庫的運作方式](#) (位於 p. 684)

[將 Microsoft SQL Server 作為 CA ARCserve Backup 資料庫使用](#) (位於 p. 692)

[指定 CA ARCserve Backup 資料庫應用程式](#) (位於 p. 696)

[CA ARCserve Backup 日誌與報告](#) (位於 p. 702)

[CA ARCserve Backup 診斷公用程式](#) (位於 p. 718)

[CA ARCserve Backup 基礎結構視覺化](#) (位於 p. 723)

## 管理資料庫及報告的方法

CA ARCserve Backup 資料庫可維護您系統的工作、媒體與裝置資訊。CA ARCserve Backup 會儲存資料庫中的下列資訊類型：

- 有關所有工作的詳細資訊。
- 所有備份工作的工作階段詳細資訊。
- 有關用於所有備份工作的媒體的資訊。
- 在執行還原時，備份到媒體的每個檔案與目錄的詳細資訊。  
當您希望還原特定檔案時，資料庫會決定要在哪個媒體儲存檔案。
- 有關媒體集區與媒體位置的詳細資訊。

資料庫資訊也可以用來產生多種類型的報告。

## 資料庫管理員

資料庫管理員可讓您執行下列任務：

- 追蹤媒體的位置。
- 決定備份的工作階段號碼。
- 決定是否要撤回媒體。
- 檢視已執行工作的日誌資訊。
- 刪除資料庫的舊記錄。
- 目測比較資料庫大小與總可用磁碟空間大小。

**附註：**對於 Microsoft SQL Server 資料庫，「CA ARCserve Backup 資料庫管理員」報告的資料庫大小總計是資料裝置的大小。您可以瀏覽 Microsoft SQL Server Enterprise Manager，以取得更多資訊。

## 資料庫檢視

開啓資料庫管理員時，左邊面板會顯示下列選項：

- **摘要** -- 資料庫在您硬碟上的使用空間、資料庫類型和其他設定值。
- **工作記錄** -- CA ARCserve Backup 處理的工作。
- **媒體記錄** -- CA ARCserve Backup 使用的媒體。
- **裝置記錄** -- CA ARCserve Backup 使用的裝置。

## 排列順序

若要變更顯示於工作、媒體和裝置記錄等檢視中的記錄排列順序，請按一下要排序的欄位名稱。

## 資料庫刪除

您可以設定 CA ARCserve Backup 移除資料庫的舊記錄。如需詳細資訊，請參閱〈管理備份伺服器〉。



## 何時必須重建 SQL 索引

**附註：** 本節僅適用於將 Microsoft SQL 作為 CA ARCserve Backup 資料庫使用時。

您應定期重建 SQL Server 索引，以將索引大小保持在可管理的範圍，並保持其最佳效能。最佳實踐就是每個月重建索引一或兩次，或當 ARCserve 資料庫效能變慢時重建。

更新 SQL Server 索引的程序可能會花許多時間。如果您沒有足夠時間更新全部索引，則請更新主要索引：IX\_astpdat\_1、IX\_astpdat\_2、X\_astpdat\_3、K\_pathname 和 PK\_filename。這些索引扮演了重要角色，而且會大幅影響在 [還原管理員] 與 [資料庫管理員] 中的瀏覽速度。

如需如何重建 SQL Server 索引的更多資訊，請參閱 Microsoft SQL Server 文件。

## 報告的錯誤類型

資料庫中記錄下列統計資訊：

- **媒體錯誤** -- 指示在媒體上發生資料損毀，導致無法成功完成讀取或寫入作業。
- **軟體讀取錯誤** -- 於讀取媒體時發生的錯誤。CA ARCserve Backup 會嘗試即時更正問題。軟體讀取錯誤越多，表示媒體可能壞損。為了日後備份，您應該更換媒體。
- **軟體寫入錯誤** -- 於備份時發生的寫入錯誤。CA ARCserve Backup 會即時更正媒體問題。出現多量軟體寫入錯誤時，表示您應該為日後備份考量，更換該媒體。確定在最近備份工作階段完成後有清潔磁頭。

## 裝置錯誤記錄

如果磁碟機發生嚴重錯誤，錯誤日誌可能會包含下列所示的一些資訊：

- **時間** -- 發生錯誤的時間。
- **感應資訊** -- SCSI 錯誤代碼。
- **媒體** -- 工作過程中所發生的媒體錯誤編號。
- **軟體寫入** -- 軟體寫入錯誤編號

- **軟體讀取** -- 工作過程中所發生的軟體讀取錯誤編號。
- **媒體使用量** -- 工作過程中使用媒體的時間量。
- **寫入的 KB 數** -- 工作過程中寫入媒體的資料量。
- **格式化次數** -- 媒體已完成的格式化次數。

## 上一次 CA ARCserve Backup 資料庫備份資訊

在每次成功備份 CA ARCserve Backup 資料庫之後，備份媒體資訊會永遠留在標示為 ASDBBackups.txt 和 ASDBBackups.n.txt 的一連串日誌檔中。日誌檔會儲存在 CA ARCserve Backup 的主目錄中。

每個日誌檔都包含 CA ARCserve Backup 資料庫完整備份歷程的詳細資訊。例如，日誌檔包含下列項目的詳細資訊：

**附註：**這不是耗盡清單。

- 磁帶名稱、序號及順序編號
- 工作階段 GUID、工作階段 ID、工作階段類型
- 備份方法 (例如，完整、遞增、差異)
- 備份日期
- 資料庫類型
- 執行個體的路徑

**附註：**日誌檔不含說明文字或備註。

當您因為 CA ARCserve Backup 資料庫處於不穩定的狀態或已損毀，而需要將其還原時，CA ARCserve Backup 會參照日誌檔。CA ARCserve Backup 災難復原選購程式和 ARCserve 資料庫復原精靈會參照 ASDBBackups.txt，以判定媒體是否包含最新的 CA ARCserve Backup 資料庫備份資料。

CA ARCserve Backup 會使用下列邏輯來管理日誌檔：

1. CA ARCserve Backup 資料庫的最新完整、遞增及差異備份資訊會永遠儲存在標示為 ASDBBackups.txt 的檔案中。
2. 當完成 CA ARCserve Backup 資料庫的第二次完整備份時，系統會將 ASDBBackups.txt 重新命名為 ASDBBackups.1.txt，然後會建立一個新的 ASDBBackups.txt。
3. 當完成第三次的完整備份時，系統會將 ASDBBackups.1.txt 重新命名為 ASDBBackups.2.txt，而 ASDBBackups.txt 會重新命名為 ASDBBackups.1.txt，然後會建立一個新的 ASDBBackups.txt。
4. 系統會繼續進行日誌檔的重新命名和建立程序，直到 CA ARCserve Backup 建立名稱為 ASDBBackups.10.txt 的日誌檔為止。
5. 如果在完成完整備份之後，標示為 ASDBBackups.10.txt 的日誌檔已存在，CA ARCserve Backup 會刪除 ASDBBackups.10.txt，而將舊的各個日誌檔重新命名，然後建立一個新的 ASDBBackups.txt 日誌檔。

如果 ASDBBackups.txt 已損毀，您可以將所有標示為 ASDBBackups.n.txt 的檔案重新命名為 ASDBBackups.txt，然後使用重新命名的日誌檔來復原 CA ARCserve Backup 資料庫。

## 啓用媒體集區維護

使用 [啓用媒體集區維護] 選項，可以讓您每日維護媒體集區。CA ARCserve Backup 會根據 [刪除] 工作排程來執行媒體集區維護工作。

### 啓用媒體集區維護

1. 開啓「伺服器管理管理員」，然後按一下 [配置] 工具列按鈕。  
開啓 [配置] 對話方塊。
2. 選取 [資料庫引擎] 索引標籤。  
即出現 [資料庫引擎] 對話方塊，在對話方塊的底部顯示媒體集區維護選項。
3. 按一下 [啓用媒體集區維護]，然後按一下 [確定]。  
即啓用 [媒體集區維護]。

## 保護 CA ARCserve Backup 資料庫的方法

下列各節描述如何備份和還原 CA ARCserve Backup 資料庫。

### Agent for ARCserve 資料庫

CA ARCserve Backup Agent for ARCserve 資料庫是 CA ARCserve Backup Agent for Microsoft SQL Server 的一種形式，代理程式會在您安裝 CA ARCserve Backup 時自動安裝，或是在 CA ARCserve Backup 資料庫位置變更之後或位於叢集的多個節點上時，使用特殊公用程式手動安裝。

此公用程式名為 SQLAgentRmtInst.exe，當您安裝 CA ARCserve Backup 時位於 CA ARCserve Backup 主目錄的 Packages 子資料夾中 (ASDBSQLAgent 資料夾中)。如果您需要在不是 CA ARCserve Backup 伺服器的電腦上安裝代理程式，則必須將 ASDBSQLAgent 資料夾複製到安裝代理程式的系統，並在該機器上執行 SQLAgentRmtInst.exe 公用程式。

Agent for ARCserve Database 本身可讓您備份及還原 CA ARCserve Backup 資料庫，並可從包含 CA ARCserve Backup 資料庫的 Microsoft SQL Server 執行個體備份及還原系統資料庫和災難復原元素。而與 Agent for Microsoft SQL Server 一起安裝時，可讓 Agent for Microsoft SQL Server 辨識 CA ARCserve Backup 資料庫是否存在，並與 CA ARCserve Backup 搭配運作以提供 CA ARCserve Backup 資料庫可用的特殊復原機制。

從前版 CA ARCserve Backup 升級時，您必須升級 Agent for ARCserve Database。這個行為是設計用來協助確保已使用目前版本的代理程式來保護目前版本的 CA ARCserve Backup 資料庫。因此，您不能清除 [元件] 對話方塊上產品選項樹狀目錄中 Agent for Microsoft SQL Server 旁的核取方塊。

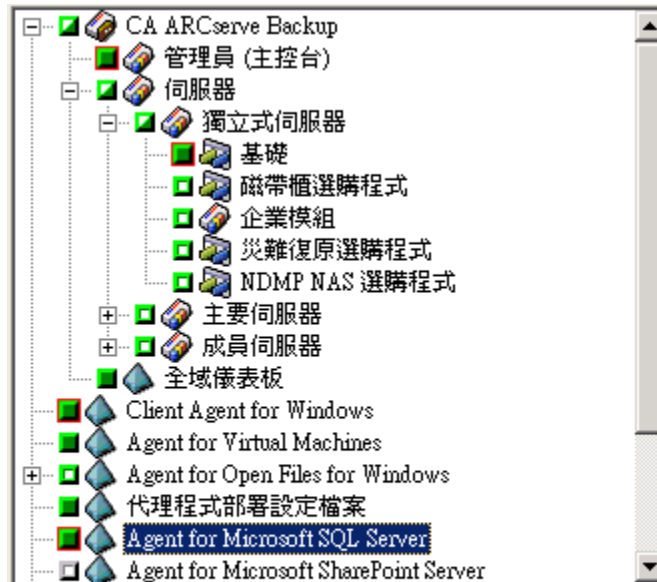

由於 Agent for ARCserve 資料庫是 Agent for Microsoft SQL Server 的一種形式，所以在系統的已安裝程式清單中會顯示為 CA ARCserve Backup Agent for Microsoft SQL Server。若兩個程式都存在，則只會出現一個項目。若您必須解除安裝其中一個程式，安裝程序會提示您選取要移除的版本。

可安裝 Agent for ARCserve Database 的獨立公用程式適用於以下任何情況：

- 移動 CA ARCserve Backup 資料庫時
- 在代理程式意外解除安裝後重新安裝
- 把代理程式安裝到叢集中的其他節點
- 在遠端電腦上安裝代理程式 (如果 CA ARCserve Backup 安裝程式無法直接安裝)

## 使用 [中央代理程式管理] 公用程式，為 Agent for Microsoft SQL Server 配置備份與還原參數

您可以使用 [中央代理程式管理] 公用程式，針對支援的 Microsoft SQL Server 版本配置 Agent for Microsoft SQL Server 備份與還原參數。這些參數包括 Microsoft Virtual Device Interface (VDI) 物件及遠端通訊的設定值。

若要使用 [中央代理程式管理]，為 Microsoft SQL Server 的代理程式配置備份與還原參數

1. 依序選擇 CA ARCserve Backup [快速啟動] 功能表中的 [管理] 和 [中央代理程式管理]。  
隨即開啓 [中央代理程式管理]。
2. 在 Windows Systems 樹狀目錄中展開安裝代理程式的伺服器，然後選取 Agent for Microsoft SQL Server。  
按一下工具列上的 [配置]。  
隨即開啓 [選項配置] 對話方塊。
3. 按一下左側清單中的 Agent for Microsoft SQL Server。  
[選項配置] 會顯示對應的 SQL Server 設定。
4. 在 [代理程式日誌設定] 下指定同步化記錄，如下所示：  
**同步化記錄** -- 在日誌訊息張貼時強制將其寫入活動日誌。您可停用本選項，把數個訊息快取起來並整組寫入，以便提昇工作負荷量高的系統效能。

5. 選取要變更 Agent for Microsoft SQL Server 之配置的執行個體 (ARCSERVE\_DB) 或執行個體名稱。
  6. 設定 [虛擬裝置配置] 下的參數，如下所示：
    - **等量分割的數目** -- 決定執行備份時使用的 CPU 數量。根據資料庫中的 CPU 數目來設定相符的數值，可提升備份效能至最佳狀態。預設設定為 1，最大值為 32。
    - **緩衝區的數目** -- 用於執行備份和還原工作的 VDI 緩衝區 (具有最大傳輸大小) 總數。預設設定為 1。這個數目不得小於等量分割的數目。
    - **資料區塊大小 (位元組)** -- 所有的資料傳輸大小都是這個值的倍數。此數值必須是 2 的乘幂，並且介於 512 位元組和 64 KB (含) 之間。預設值為 65536 或 64 KB。
    - **最大傳輸大小** -- Microsoft SQL Server 發送給裝置的最大輸入或輸出要求。這是緩衝區的資料部分。此參數值必須為 64 KB 的倍數。其範圍介於 64 KB 到 4 MB 之間。預設值為 2097152 或 2 MB。
    - **最大 VDI 等待時間 - 備份 (毫秒)** -- 虛擬裝置物件在備份作業期間，等待 Microsoft SQL Server 回應的毫秒數。代理程式等待平行作業同步化或背景作業完成時 (包括還原作業某些步驟執行期間) 也會使用本設定。預設值是 60000 ms (10 分鐘)。
    - **最大 VDI 等待時間 - 還原 (毫秒)** -- 虛擬裝置物件在還原作業期間，等待 Microsoft SQL Server 回應的毫秒數。如果待還原的資料庫包含非常大型的資料檔案，您可以增加此時間值。預設值是 9000000 ms (2.5 小時)。
  7. 在 [具名管道配置] 下指定遠端連線失敗時，Agent for Microsoft SQL Server 等候具名管道關閉的最大連線等待時間 (毫秒)。預設值為 400 毫秒。
  8. 設定 [還原後續處理等待] 下的參數，如下所示：
    - **輪詢期間 (秒)** -- 多次檢查資料庫狀態之間的等待時間。預設值是 60 秒 (1 分鐘)。
    - **最大等待逾時 (分鐘)** -- 放棄等待程序之前的等待總時間。若過了本逾時時間且工作中還包含其他必須還原的異動日誌工作階段，則這些工作階段可能無法還原，因為 SQL Server 尚未就緒。預設設定是 180 分鐘 (3 小時)。
- 按一下 [套用至多個] 可顯示讓您選取其他 SQL Server 的對話方塊。按一下 [確定] 以套用設定並返回 [配置]。
9. 按一下 [確定] 可結束配置。

## 使用 [備份代理程式管理]，為 Agent for Microsoft SQL Server 配置備份與還原參數

用 [備份代理程式管理] 公用程式以配置配置 Agent for Microsoft SQL Server 的備份與還原參數，並還原支援版本的 Microsoft SQL Server 的參數。這些參數包括 Microsoft Virtual Device Interface (VDI) 物件及遠端通訊的設定值。

### 若要使用 [備份代理程式管理] 為 Agent for Microsoft SQL Server 配置備份與還原參數

1. 登入已安裝 Agent for Microsoft SQL Server 的電腦。  
從 Windows 的 [開始] 功能表中依序選取 [所有程式]、CA、ARCserve Backup、[備份代理程式管理]。  
即開啓 [ARCserve Backup 代理程式管理] 對話方塊。
2. 從下拉清單中選取 Agent for Microsoft SQL Server 並按一下 [配置] 圖示。  
適當的配置對話方塊即開啓。
3. 在 [一般設定] 索引標籤上，於 [代理程式記錄設定] 下指定 [詳細程度] 與 [同步化記錄]，如下所示：
  - **詳細程度** -- 控制代理程式之活動日誌及偵錯日誌的詳細程度設定。若為「活動日誌」設定，[一般 (0)] 的 [詳細程度] 設定包含代理程式活動的基本資訊。[詳細資訊 (1)] 設定包括更詳細的代理程式活動資訊。[偵錯 (2)] 設定則啓用適當詳細程度的偵錯日誌。[追蹤 (3)] 設定則啓用非常詳細的偵錯日誌。為供參考，活動日誌已經本土化。偵錯日誌僅供 CA 技術支援人員使用，而且不提供多種語言版本。
  - **同步化記錄** -- 在日誌訊息張貼時強制將其寫入活動日誌。您可停用本選項，把數個訊息快取起來並整組寫入，以便提昇工作負荷量高的系統效能。



4. 按一下 [套用] 以套用 [一般設定]。
  5. 在 [執行個體設定] 索引標籤上，選取要變更 Agent for Microsoft SQL Server 之配置的執行個體 (ARCserve\_DB) 或執行個體名稱。
  6. 設定 [虛擬裝置配置] 下的參數，如下所示：
    - **等量分割的數目** -- 決定執行備份時使用的 CPU 數量。根據資料庫中的 CPU 數目來設定相符的數值，可提升備份效能至最佳狀態。預設設定為 1，最大值為 32。
    - **緩衝區的數目** -- 用於執行備份和還原工作的 VDI 緩衝區 (具有最大傳輸大小) 總數。預設設定為 1。這個數目不得小於等量分割的數目。
    - **資料區塊大小 (位元組)** -- 所有的資料傳輸大小都是這個值的倍數。此數值必須是 2 的乘幂，並且介於 512 位元組和 64 KB (含) 之間。預設值為 65536 或 64 KB。
    - **最大傳輸大小** -- Microsoft SQL Server 發送給裝置的最大輸入或輸出要求。這是緩衝區的資料部分。此參數值必須為 64 KB 的倍數。其範圍介於 64 KB 到 4 MB 之間。預設值為 2097152 或 2 MB。
    - **最大 VDI 等待時間 - 備份 (毫秒)** -- 虛擬裝置物件在備份作業期間，等待 Microsoft SQL Server 回應的毫秒數。代理程式等待平行作業同步化或背景作業完成時 (包括還原作業某些步驟執行期間) 也會使用本設定。預設值是 60000 ms (10 分鐘)。
    - **最大 VDI 等待時間 - 還原 (毫秒)** -- 虛擬裝置物件在還原作業期間，等待 Microsoft SQL Server 回應的毫秒數。如果待還原的資料庫包含非常大型的資料檔案，您可以增加此時間值。預設值是 9000000 ms (2.5 小時)。
  7. 在 [具名管道配置] 下指定遠端連線失敗時，Agent for Microsoft SQL Server 等候具名管道關閉的最大連線等待時間 (毫秒)。預設值為 400 毫秒。
  8. 設定 [還原後續處理等待] 下的參數，如下所示：
    - **輪詢期間 (秒)** -- 多次檢查資料庫狀態之間的等待時間。預設值是 60 秒 (1 分鐘)。
    - **最大等待逾時 (分鐘)** -- 放棄等待程序之前的等待總時間。若過了本逾時時間且工作中還包含其他必須還原的異動日誌工作階段，則這些工作階段可能無法還原，因為 SQL Server 尚未就緒。預設設定是 180 分鐘 (3 小時)。
- 按一下 [套用] 以套用 [執行個體設定]。
9. 按一下 [確定] 可結束配置。

## 資料庫保護工作的運作方式

CA ARCserve Backup 可讓您針對 CA ARCserve Backup 資料庫使用 Microsoft SQL Server 2008 Express Edition 或 Microsoft SQL Server。Microsoft SQL Server 2008 Express Edition 是免費、簡易的 Microsoft SQL Server 版本。雖然這些應用程式在架構與擴充性方面各不相同，您仍可使用 CA ARCserve Backup 預設的「資料庫保護工作」來輕鬆保護任一版本。

安裝 CA ARCserve Backup 後，資料庫保護工作會保持在 [擱置] 狀態。若要保護 CA ARCserve Backup 資料庫，您必須將「資料庫保護工作」的狀態從「擱置」變更為「就緒」。如需詳細資訊，請參閱〈[啟動 CA ARCserve Backup 資料庫保護工作](#) (位於 p. 656)〉。

如果您接受預設的「資料庫保護工作」，工作排程將包含下列值：

- **排程名稱** -- 每星期有五天執行遞增備份，星期五執行完整備份
- **執行時間** -- 11:00AM
- **輪換規則** -- 附加媒體
- **使用的媒體集區** -- ASDBPROTJOB

**附註：**預設的六天保留時間可讓您至少有一週的復原點。如果您需要更多復原點，您可以手動增加名為 ASDBPROTJOB 媒體集區的保留時間。

**重要！** 啟動資料庫保護工作後，磁帶引擎會連線到所偵測到第一個群組中的空白媒體，並把該媒體集區標示為 ASDBPROTJOB。若磁帶引擎無法在五分鐘內連線到第一個群組中的空白媒體，磁帶引擎會嘗試依順序連線到其他群組中的空白媒體。若磁帶引擎無法連線到任何群組中的空白媒體，則工作會失敗。

## 備份 CA ARCserve Backup 資料庫的方法

您可以使用兩種方法來備份 CA ARCserve Backup 資料庫。

- 以建立其他任何備份工作的方式來建立備份工作，並包含 CA ARCserve Backup 資料庫物件與工作的來源選取。

此方法要求您瞭解環境中是否正在執行 SQL Server 2008 Express 或 SQL Server。明瞭這一點後，您必須為工作指定正確的來源選取與 [全域備份作業] 選項，以確保備份每個資料庫類型的所需中繼資料與相關項目。

此方法可讓您在完成備份工作之後，備份受影響的資料庫、檔案或兩者。

- 修改現有 CA ARCserve Backup 資料庫防護工作。

當您修改現有「資料庫防護工作時」，CA ARCserve Backup 會偵測環境中正在執行的資料庫類型。

使用此方法，CA ARCserve Backup 會選取正確的來源選取並指定所需的 [全域備份作業] 選項，以確保備份每個資料庫類型的所需中繼資料與相關項目。

**重要！** 您不應該使用不在使用 ARCserve 資料庫的網域中的多個備份伺服器來保護 ARCserve 資料庫。

## 修改、建立及提交自訂資料庫保護工作

本節說明從現有「資料庫保護工作」修改或建立自訂「資料庫保護工作」的方法。此作業有助於確保 CA ARCserve Backup 資料庫成功備份及受到保護。

### 先決條件任務

繼續作業之前，請確定已完成下列先決條件任務：

- 請確定「磁帶引擎」至少可以偵測到環境中的一個裝置。如需詳細資訊，請參閱〈管理裝置和媒體〉。
- 請確定預設的「資料庫保護工作」存在於「工作佇列」中。如果「資料庫保護工作」不存在於「工作佇列」中，您必須重新建立它。如需詳細資訊，請參閱〈[重新建立 CA ARCserve Backup 資料庫保護工作](#) (位於 p. 658)〉。

### 若要修改、建立及提交自訂資料庫保護工作

1. 開啓「CA ARCserve Backup 管理員主控台」。

從「CA ARCserve Backup 首頁」的 [快速啓動] 功能表中按一下 [工作狀態]。  
[工作狀態管理員] 視窗隨即開啓。

2. 按一下 [工作佇列] 索引標籤。

找到並選取「資料庫保護工作」。

**附註：**如果「資料庫保護工作」不存在，您必須重新建立它。如需詳細資訊，請參閱〈[重新建立 CA ARCserve Backup 資料庫保護工作](#) (位於 p. 658)〉。

在 [資料庫保護工作] 上按一下滑鼠右鍵，然後從快顯功能表中選取 [修改]。

開啓的 [備份管理員] 視窗會開啓，顯示 [啓動]、[目標] 與 [排程] 索引標籤。

**附註：**當您修改「資料庫保護工作」時，CA ARCserve Backup 會偵測環境中正在執行的資料庫類型 (SQL Express 2008 或 SQL Server)，並指定保護資料庫所需的資料庫物件。

3. 請執行下列其中一個動作：

- 按一下 [目標] 索引標籤，並指定要儲存備份資料的位置、媒體或兩者。如需詳細資訊，請參閱〈[可以在備份管理員的目標索引標籤上指定的選項](#) (位於 p. 153)〉。

- 按一下 [啓動] 索引標籤，再按一下 [啓用分段] 核取方塊。

[分段位置] 與 [原則] 索引標籤即出現。

按一下 [分段位置] 索引標籤，並指定要使備份資料分段的位置。如需使用分段的詳細資訊，請參閱〈[備份分段方法](#) (位於 p. 203)〉。

4. 按一下 [排程] 索引標籤並為工作指定排程。如需詳細資訊，請參閱〈[輪換配置](#) (位於 p. 309)〉。

5. 按一下工具列上的 [選項]。

即開啓 [全域選項] 對話方塊。

6. 按一下「操作」索引標籤。

指定 CA ARCserve Backup 資料庫所需的 [工作結束時附加 CA ARCserve Backup 資料的備份] 選項：

■ **SQL Server 2008 Express Edition -- 必要選項**

下列選項對於 SQL Server 2008 Express 資料庫是必要的，並會預先選取：

- **CA ARCserve Backup 資料庫** -- 此選項可確保在完成工作之後備份 CA ARCserve Backup 資料庫。
- **工作指令碼** -- 此選項可確保在完成工作之後備份新的與已更新的工作指令碼。
- **CA ARCserve Backup 資料庫的 SQL Server 災難復原元件** -- 此選項可確保在完成工作之後，備份從災難中復原 SQL Server 資料庫所需的元件。

■ **SQL Server 2008 Express Edition -- 選用選項**

下列選項對於 SQL Server 2008 Express 資料庫是選用的：

- **目錄檔案** -- 此選項可確保在完成備份工作之後備份「目錄」檔案。

■ **SQL Server -- 必要選項**

下列選項對於 SQL Server 資料庫是必要的，並會預先選取：

- **CA ARCserve Backup 資料庫** -- 此選項可確保在完成工作之後備份 CA ARCserve Backup 資料庫。
- **工作指令碼** -- 此選項可確保在完成工作之後備份新的與已更新的工作指令碼。

■ **SQL Server -- 選用選項**

下列選項對於 SQL Server 資料庫是選用的：

- **CA ARCserve Backup 資料庫的 SQL Server 災難復原元件** -- 此選項可確保在完成工作之後，備份從災難中復原 SQL Server 資料庫所需的元件。
- **目錄檔案** -- 此選項可確保在完成備份工作之後備份「目錄」檔案。

按一下 [確定]。

即關閉 [全域選項] 對話方塊，並套用 [作業] 選項。

7. 按一下工具列上的 [提交]，以提交工作。  
畫面上開啓 [提交工作] 對話方塊。
8. 從 [提交工作] 對話方塊中，輸入工作說明，並按一下 [確定]。  
即提交「資料庫保護工作」。

## 指定 CA ARCserve Backup 資料庫的 Microsoft SQL Server 2008 Express 備份選項

CA ARCserve Backup 可以在備份 Microsoft SQL Server 2008 Express 資料庫時使用完整與差異備份方式。此功能可讓您在備份 CA ARCserve Backup 資料庫時使用輪換配置或排程。此外，CA ARCserve Backup 可讓您在備份工作開始之前或完成備份工作之後，檢查資料庫的一致性。

### 指定 Microsoft SQL Server 2008 Express 備份選項

1. 開啓 [備份管理員] 視窗、選取 [來源] 索引標籤並展開 Windows System 物件以找到 CA ARCserve Backup 主要伺服器。
2. 展開「主要」伺服器，在 [CA ARCserve Backup 資料庫] 物件上按一下滑鼠右鍵，然後從快顯功能表中選取 [代理程式選項]。  
即開啓 [代理程式備份選項] 對話方塊。

3. 從 [代理程式備份選項] 對話方塊中，指定保護資料庫所需的選項。

■ 指定下列其中一個備份方法：

- **使用全域或輪換選項** -- 選取此選項可根據全域工作方法或輪換階段來執行完整或差異備份。「遞增」工作方法或旋轉階段會產生「差異」備份。

**附註：**此為預設的備份選項。

- **完整** -- 選取此選項可在每次執行工作時執行完整備份。當執行完整備份時，CA ARCserve Backup 將會執行三個系統資料庫及 24 個 ARCserve 資料庫的完整備份，並記錄同步檢查點。CA ARCserve Backup 會建立兩個備份工作階段。一個工作階段將包含災難復原元件。另一個工作階段將包含還原 CA ARCserve Backup 資料庫所需的所有資料。
- **差異** -- 選取此選項可在每次執行工作時執行差異備份。當執行差異備份時，CA ARCserve Backup 將會執行 24 個 ARCserve 資料庫的差異備份，並記錄同步檢查點。CA ARCserve Backup 會建立包含還原 CA ARCserve Backup 資料庫所需的所有資料的一個備份工作階段。

■ 指定需要的 [資料庫一致性檢查 (DBCC)] 選項。DBCC 選項讓您檢查指定資料庫內所有物件的配置和結構完整性。

- **備份之前** -- 選取此選項可在備份開始之前檢查資料庫的一致性。
- **備份之後** -- 選取此選項可在備份完成之後檢查資料庫的一致性。
- **如果 DBCC 失敗，繼續備份** -- 選取此選項後，即使備份作業前的檢查失敗，仍會繼續備份。
- **請勿檢查索引** -- 選取此選項後只會檢查系統表格。
- **檢查資料庫的實體一致性** -- 選取此選項可偵測毀損頁與常見的硬體故障。除此之外，它還可檢查頁面實體結構與記錄標題的完整性，以及頁面之物件 ID 與索引 ID 之間的一致性。

#### 範例：DBCC 選項的運作方式

下列範例說明 DBCC 選項如何與 [代理程式備份選項] 對話方塊上的 [置換全域選項] 搭配運作。

- 若已指定 [置換全域選項]，則在資料庫層級選取的 DBCC 選項會是唯一指定的 DBCC 選項。
- 若未指定 [置換全域選項]，則會一起套用對資料庫指定的所有 DBCC 選項以及在 [全域] 選項中選取的所有 DBCC 選項。

在 [全域選項/代理程式選項] 索引標籤上，已指定下列 DBCC 選項：



- 備份之後
- 請勿檢查索引

在 [代理程式備份選項] 對話方塊上，並未選取 [置換全域選項]，但已指定下列 DBCC 選項：

- 備份之前
- 若 DBCC 失敗，繼續備份

當您提交備份工作時，CA ARCserve Backup 會依照邏輯順序套用指定的 DBCC 選項：在備份開始前執行 DBCC。若 DBCC 失敗，則執行備份。在備份完成後，不要檢查索引。

- **置換全域選項** -- 使代理程式只忽略指定資料庫之 [全域代理程式選項] 索引標籤的所有核取方塊選項。

**附註：**由於 [備份方法] 可分別置換，因此不受此選項影響。此選項的適用範圍僅限於單一資料庫。

4. 按一下 [確定]。

## 指定 CA ARCserve Backup 資料庫的 Microsoft SQL Server 備份選項

CA ARCserve Backup 可讓您利用完整、遞增及差異等備份方法保護 CA ARCserve Backup 資料庫。這種功能可透過輪換配置和排程來保護資料庫。此外，CA ARCserve Backup 可讓您在備份工作開始之前或完成備份工作之後，僅備份異動日誌及檢查資料庫的一致性。

**附註：**如需保護非 CA ARCserve Backup 資料庫之 Microsoft SQL Server 資料庫的詳細資訊，請參閱《Agent for Microsoft SQL Server 指南》。



### 指定 CA ARCserve Backup 資料庫的 Microsoft SQL Server 備份選項

1. 開啟 [備份管理員] 視窗，選取 [來源] 索引標籤，並展開 Windows System 物件，然後找到主控 CA ARCserve Backup 資料庫的伺服器。

主控 CA ARCserve Backup 資料庫的伺服器可以是主要伺服器、成員伺服器或遠端系統。如果主控 Microsoft SQL Server 資料庫的伺服器未出現在 [備份管理員] 目錄中，您必須先將伺服器新增至 Windows Systems 物件下的樹狀目錄之後才能繼續。如需詳細資訊，請參閱〈[備份遠端伺服器](#) (位於 p. 199)〉。

**附註：**若要指定 SQL Server 備份選項，您必須使用 Windows 或 SQL Server 憑證來驗證。

2. 展開伺服器，在 CA ARCserve Backup 資料庫物件上按一下滑鼠右鍵，然後從快顯功能表中選取 [代理程式選項]。

即開啓 [代理程式備份選項] 對話方塊。

3. 從 [代理程式備份選項] 對話方塊中，指定保護資料庫所需的選項。

提供下列備份方式：

- **使用全域或輪換選項** -- 使用該工作的全域或輪換階段備份方式備份所選資料庫。[全域] 或 [輪換] 選項提供下列選項：
  - 「完整」工作方法將產生資料庫的「完整」備份。
  - 「差異」工作方法將產生資料庫的「差異」備份，除非此資料庫還沒有「完整」備份。
  - 「遞增」工作方法將使用「完整與大量記錄復原模式」來產生資料庫的「截斷異動日誌」備份，並使用「簡單復原模式」來產生資料庫的「差異」備份，除非此資料庫還沒有「完整」備份。
  - 這三個主要「系統」資料庫免除於「全域」或「輪換」工作方法之外；針對 [master]、[model] 或 [msdb] 資料庫選取此選項將始終會產生「完整」備份。
- **完整** -- 執行完整備份。將會完整備份包含在「資料庫子集」中的檔案。
- **差異** -- 備份上次完整備份後變更的資料。例如，如果您已經在星期天晚上執行完整的資料庫備份，您可以在星期一晚上執行差異備份，只備份星期一當天所變更的資料。此選項不適用於 [master] 資料庫。
- **異動日誌** -- 只備份異動日誌。此選項僅適用於使用「完整與大量記錄復原模式」的資料庫。

會提供下列 [資料庫子集] 選項：

資料庫子集會備份資料庫中的所選檔案。當資料庫大小和效能需求不允許執行完整的資料庫備份時，請使用此選項來備份檔案或檔案群組。

**附註：**如果選取的「備份方法」為「僅異動日誌」，則會停用 [資料庫子集] 選項。

- **整個資料庫** -- 備份整個資料庫。
- **檔案與檔案群組** -- 備份資料庫內選取的檔案。當資料庫大小和效能的需求，不足以執行完整資料庫備份時，您可以使用此選項來備份檔案或檔案群組。此選項僅適用於使用「完整與大量記錄復原模式」的資料庫。
- **部份資料庫** -- 備份主要檔案群組以及其他任何「讀取/寫入檔案群組」。針對「唯讀」資料庫，將僅備份「主要檔案群組」。此選項要求 SQL Server 2005 或更新版本。
- **在資料庫後備份異動日誌** -- 在資料庫備份完成後備份異動日誌。這可以讓您在同一工作中執行「完整」或「差異」備份以及「異動日誌」備份。此選項僅適用於使用「完整與大量記錄復原模式」的資料庫。

會提供下列 [日誌截斷] 選項：

- **備份之後，從異動日誌移除非使用中的項目** -- 截斷日誌檔。這是預設的選項。
- **備份之後，請勿從異動日誌移除非使用中的項目** -- 備份完成後，保留非使用中的日誌項目。這些項目會包含在下一份異動日誌備份中。
- **只備份日誌的結尾，保持資料庫為無法修復模式** -- 備份日誌，並保持資料庫為還原狀態。本選項適用於 Microsoft SQL Server 2000 或較新版本。使用此選項可擷取從上次備份以來的活動，並使資料庫離線以還原它。

**重要！** 請不要使用 [只備份日誌的結尾，保持資料庫為無法修復模式] 日誌截斷選項來備份 ARCserve 資料庫。使用這個選項來執行備份將導致資料庫處於離線狀態，您可能因此無法找到要用來執行還原並使資料庫恢復連線的 ARCserve 資料庫備份。如果您使用此選項執行 ARCserve 資料庫的備份，您可以使用 [ARCserve 資料庫復原精靈] 來復原 CA ARCserve Backup 資料庫，並使其重新連線。

會提供下列資料庫一致性選項：

資料庫一致性檢查 (DBCC) 可測試資料庫的實體和邏輯一致性。DBCC 提供下列選項：

- **備份之前** -- 選取此選項可在備份開始之前檢查資料庫的一致性。
- **備份之後** -- 選取此選項可在備份完成之後檢查資料庫的一致性。
- **如果 DBCC 失敗，繼續備份** -- 選取此選項後，即使備份作業前的檢查失敗，仍會繼續備份。
- **還原後** -- 在還原資料庫後執行 DBCC。
- **請勿檢查索引** -- 選取此選項可在不檢查使用者定義資料表索引的情況下，檢查資料庫一致性。

**附註：**無論您是否選取這個選項，都會檢查系統資料表索引。

- **檢查資料庫的實體一致性** -- 選取此選項可偵測毀損頁與常見的硬體故障。除此之外，它還可檢查頁面實體結構與記錄標題的完整性，以及頁面之物件 ID 與索引 ID 之間的一致性。

#### **範例：DBCC 選項的運作方式**

下列範例說明 DBCC 選項如何與 [代理程式備份選項] 對話方塊上的 [置換全域選項] 搭配運作。

- 若已指定 [置換全域選項]，則在資料庫層級選取的 DBCC 選項會是唯一指定的 DBCC 選項。
- 若未指定 [置換全域選項]，則會一起套用對資料庫指定的所有 DBCC 選項以及在 [全域] 選項中選取的所有 DBCC 選項。

在 [全域選項/代理程式選項] 索引標籤上，已指定下列 DBCC 選項：

- 備份之後
- 請勿檢查索引

在 [代理程式備份選項] 對話方塊上，並未選取 [置換全域選項]，但已指定下列 DBCC 選項：

- 備份之前
- 若 DBCC 失敗，繼續備份

當您提交備份工作時，CA ARCserve Backup 會依照邏輯順序套用指定的 DBCC 選項：在備份開始前執行 DBCC。若 DBCC 失敗，則執行備份。在備份完成後，不要檢查索引。

會提供下列其他選項：

- **包含 SQL Server 所產生的檢查值** -- 包含 Microsoft SQL Server 所產生的錯誤檢查資訊，可在還原期間驗證備份資料的完整性。此選項要求 SQL Server 2005 或更新版本。

所有在 DBCC 過程中產生的錯誤訊息都會記錄在 Agent for Microsoft SQL Server 名為 sqlpag.log 的日誌檔中。此日誌位在「備份代理程式」目錄下。

- **置換全域選項** -- 啓用此選項會置換與選定資料庫相關的全域選項設定。

**附註：**[備份方法] 及 [異動日誌截斷] 選項不受此選項影響，因為它們是可以分別置換的。此選項的適用範圍僅限於單一資料庫。

- **SQL 原始備份壓縮** -- 此選項只適用於 SQL Server 2008 (Enterprise) 和更新版本。如果啓用，此選項可供 CA ARCserve Backup 使用 SQL Server 資料庫備份壓縮設定，藉此縮短備份時間及產生較小的工作階段。

4. 按一下 [確定]。

即套用 [代理程式備份選項]。

## 啓動 CA ARCserve Backup 資料庫保護工作

CA ARCserve Backup 資料庫可維護您系統的工作、媒體與裝置資訊。安裝 CA ARCserve Backup 後，資料庫保護工作會保持在 [擱置] 狀態。若要使用資料庫保護工作來保護 CA ARCserve Backup，您必須把資料庫保護工作的狀態從 [擱置] 變更為 [就緒]。

### 啓動 CA ARCserve Backup 資料庫保護工作

1. 開啓「CA ARCserve Backup 管理員主控台」。

從「CA ARCserve Backup 首頁」的 [快速啓動] 功能表中選取 [工作狀態]。  
[工作狀態管理員] 視窗隨即開啓。

2. 選取 [工作佇列] 索引標籤並尋找資料庫保護工作。

**附註：**如果資料庫保護工作已刪除，您可使用〈[重新建立 CA ARCserve Backup 資料庫保護工作](#) (位於 p. 658)〉中的步驟來重新建立工作。

在資料庫保護工作上按一下滑鼠右鍵，然後在快顯功能表中選取 [就緒]。  
資料庫保護工作的狀態會把 [擱置] 變更為 [就緒]。在下次執行時間會對資料庫進行完整備份。

3. (選用) 若要立刻啟動資料庫保護工作，請在資料庫保護工作上按一下滑鼠右鍵，然後在快顯功能表中選取 [立即執行]。

資料庫保護工作會立刻啟動。

**重要！** 啟動資料庫保護工作後，磁帶引擎會連線到所偵測到第一個群組中的空白媒體，並把該媒體集區標示為 **ASDBPROTJOB**。若磁帶引擎無法在五分鐘內連線到第一個群組中的空白媒體，磁帶引擎會嘗試依順序連線到其他群組中的空白媒體。若磁帶引擎無法連線到任何群組中的空白媒體，則工作會失敗。

## 存取需求

當提交包含遠端 Windows 資料庫伺服器的工作時，CA ARCserve Backup 會提示您輸入資料庫所在系統的預設使用者名稱和密碼。CA ARCserve Backup 會使用此使用者名稱及密碼，存取遠端伺服器。

存取某些資料庫伺服器時，也會需要 Microsoft SQL Server 的原始使用者名稱和密碼。當系統提示時，請輸入 Microsoft SQL Server 系統管理員 (sa) 的使用者 ID 和密碼，或輸入具有相同權限的使用者 ID 和密碼。此使用者可能是 Windows 使用者，視安全性設定而定。

請注意，有兩種不同的資料傳輸機制可供代理程式使用，而且它們具有不同的權限需求。使用「具名管道」的備份作業只需要即將備份之特定資料庫的「備份操作員」權限和「資料庫建立者」角色即可備份資料庫。然而，使用「虛擬裝置」的備份需要「系統管理員」角色。

**附註：**在「備份作業員群組」中的使用者沒有存取 CA ARCserve Backup 資料庫的權限。因此在「備份管理員」中，使用者看不到成員伺服器。

## 刪除 CA ARCserve Backup 資料庫保護工作

請使用下列程序來刪除預設的「CA ARCserve Backup 資料庫保護工作」。

**重要！** 您應該經常備份 CA ARCserve Backup 資料庫。若未執行此動作可能會導致備份資料無法復原。

### 刪除 CA ARCserve Backup 資料庫保護工作

1. 開啓「CA ARCserve Backup 管理員主控台」。  
從「CA ARCserve Backup 首頁」的 [快速啓動] 功能表中選取 [工作狀態]。  
開啓 [工作狀態管理員]。
2. 選取 [工作佇列] 索引標籤，並找到「資料庫保護工作」。  
在 [資料庫保護工作] 上按一下滑鼠右鍵，然後從快顯功能表中選取 [刪除]。  
即顯示警告訊息。
3. 如果您確定要刪除「資料庫保護工作」，請按一下 [確定]。  
即刪除 [資料庫保護工作]。

**附註：**如需關於如何重新建立「CA ARCserve Backup 資料庫保護工作」的詳細資訊，請參閱〈[重新建立 CA ARCserve Backup 資料庫保護工作](#) (位於 p. 658)〉。

## 重新建立 CA ARCserve Backup 資料庫保護工作

CA ARCserve Backup 可讓您在刻意或意外刪除 CA ARCserve Backup 資料庫保護工作後，重新建立工作。

### 若要重新建立 CA ARCserve Backup 資料庫保護工作

1. 開啓「CA ARCserve Backup 管理員主控台」。  
從「CA ARCserve Backup 首頁」的 [快速啓動] 功能表中選取 [伺服器管理]。  
開啓 [伺服器管理] 視窗。
2. 按一下 [配置] 工具列按鈕。  
即開啓 [配置 - <伺服器名稱>] 對話方塊。



3. 選取 [資料庫引擎] 索引標籤並執行下列操作：
  - a. 核取 [提交 ARCserve 資料庫保護工作] 核取方塊。
  - b. 在 [伺服器] 欄位中，指定您要在其中執行「資料庫保護工作」的 CA ARCserve Backup 伺服器的名稱。您可以從您要重新建立「資料庫保護」工作的網域中指定 ARCserve 主要伺服器或 ARCserve 成員伺服器。
  - c. 在 [群組] 欄位中，指定您要儲存「資料庫保護工作」資料的裝置群組的名稱。

按一下 [確定]。

CA ARCserve Backup 會重新建立「資料庫保護工作」。

4. 啟動「CA ARCserve Backup 資料庫保護工作」。

**附註：**如需詳細資訊，請參閱〈[啟動 CA ARCserve Backup 資料庫保護工作](#) (位於 p. 656)〉。

## 重新初始化 CA ARCserve Backup 資料庫

下列程序將描述如何重新初始化 CA ARCserve Backup 資料庫。在下列的案例中，CA ARCserve Backup 資料庫可能不會初始化：

- CA ARCserve Backup 資料庫無法透過「ARCserve 資料庫復原精靈」從災難中復原。
- CA ARCserve Backup 資料庫無法啟動有許多原因。

當您執行此程序時，伺服器配置精靈會覆寫現有的 CA ARCserve Backup 資料庫執行個體，以便讓您重新初始化 CA ARCserve Backup 資料庫。

**重要！** 重新初始化的程序會覆寫 CA ARCserve Backup 資料庫，而且備份資料會遺失。請在完成此工作之前確定 CA ARCserve Backup 資料庫已損毀。

您可以使用 Microsoft SQL Server 資料庫和 Microsoft SQL Server 2008 Express Edition 資料庫來執行此工作。

### 重新初始化 CA ARCserve Backup 資料庫

1. 從 CA ARCserve Backup 主要伺服器或獨立伺服器啟動伺服器配置精靈。

**附註：**若要啟動 [伺服器配置精靈]，請按一下 [開始]、指向 [所有程式]、[CA]、[ARCserve Backup]，然後按一下 [伺服器配置精靈]。

[伺服器配置精靈] 隨即開啓，其中包含 [選取選項] 對話方塊。

2. 按一下 [選取資料庫]，然後按 [下一步]。

即開啓 [檢查 Caroot] 對話方塊。

3. 指定 caroot 密碼，然後按 [下一步]。

開啓 [系統帳戶] 對話方塊。

4. 指定系統帳戶資訊，然後按 [下一步]。

開啓 [選取資料庫] 對話方塊。

5. 接受 [選取資料庫] 對話方塊中的預設選項，然後按 [下一步]。

此時會出現訊息，警告您某些資訊不會移轉過去。

6. 按一下 [確定] 讓訊息消失。

7. 請執行下列其中一個動作：

- 如果 CA ARCserve Backup 資料庫是 Microsoft SQL Server 2008 Express Edition 資料庫，請繼續下一個步驟。
- 如果 CA ARCserve Backup 資料庫是 Microsoft SQL Server 資料庫，則會開啓 [SQL 資料庫系統帳戶] 對話方塊。接受 [SQL 資料庫系統帳戶] 對話方塊中的預設選項，然後按 [下一步]。

8. 在 [選取資料庫安裝路徑] 對話方塊中，請務必啓用 [覆寫資料庫] 選項。

**附註：**啓用本選項才能重新初始化資料庫。

按 [下一步]。

CA ARCserve Backup 資料庫已重新初始化。



- 按一下 [完成]。

**附註：**重新初始化程序完成後，工作佇列中所有已排程的工作 (如 ARCserve 資料庫清除工作和 ARCserve 資料庫防護工作) 都會維持「保留」的狀態。若要使工作恢復排程，您必須將每個工作的狀態從「保留」變更爲「就緒」。若要變更工作狀態，請開啓 [工作狀態管理員]，在工作上按一下滑鼠右鍵，然後按一下快顯功能表中的 [就緒]。

## 還原 CA ARCserve Backup 資料庫的方法

您可以使用數種方法來還原 CA ARCserve Backup 資料庫。下列清單說明這些方法，而且包含與方法相關聯的任何特殊注意事項或限制說明。

**重要！** Microsoft SQL Server 資料庫架構及 CA ARCserve Backup 工作階段與 Microsoft SQL Server 2008 Express 的完全不同。如果您嘗試使用 Microsoft SQL Server 2008 Express 備份工作階段還原 Microsoft SQL Server 資料，或相反地，使用 Microsoft SQL Server 備份工作階段還原 Microsoft SQL Server 2008 Express，復原程序可能會損壞您的資料。

- **標準還原 - 在使用資料庫的 CA ARCserve Backup 網域中備份** -- 此還原方法可在下列案例中使用：
  - CA ARCserve Backup 資料庫已在使用資料庫的 CA ARCserve Backup 網域中備份。
  - CA ARCserve Backup 資料庫在線上且運作正常。
  - 您要將 CA ARCserve Backup 資料庫還原到特定的指定時間。  
**附註：**您可將 CA ARCserve Backup 資料庫還原到其原始位置或不同位置。
- **標準還原 - 在不同 CA ARCserve Backup 網域中備份** -- 此還原方法可在下列案例中使用：
  - 資料庫已在與使用資料庫的 CA ARCserve Backup 網域不同的 CA ARCserve Backup 網域中備份。
  - CA ARCserve Backup 資料庫在線上且運作正常。
  - 您要將 CA ARCserve Backup 資料庫還原到特定的指定時間。  
**附註：**針對 SQL Server 2008 Express 安裝，您必須將 CA ARCserve Backup 資料庫還原到其原始位置。針對 SQL Server 安裝，您可以將 CA ARCserve Backup 資料庫還原到其原始或不同位置。

## 使用 ARCserve 資料庫復原精靈復原 CA ARCserve Backup 資料庫

「ARCserve 資料庫復原精靈」是一種可自我防護的公用程式。當使用資料庫的 CA ARCserve Backup 網域進行備份之後，此公用程式能讓您在 CA ARCserve Backup 資料庫發生錯誤時進行復原。使用精靈時，您可以從最新的完整備份或差異備份復原資料庫，或從儲存在裝置 (和備份伺服器連接) 中的完整備份工作階段復原資料庫。

**重要！** 「ARCserve 資料庫復原精靈」不能用來復原在其他 CA ARCserve Backup 網域中備份及使用的 CA ARCserve Backup 資料庫。

若要使用「ARCserve 資料庫復原精靈」，請確認您的系統滿足下列先決條件：

- Agent for ARCserve Database 已安裝在主控 CA ARCserve Backup 資料庫的電腦中。
- 對於主控 CA ARCserve Backup 資料庫的電腦，您具有管理權限的 Windows 帳戶 (本機管理員或管理員群組中的使用者)。
- 在主要備份伺服器或獨立式備份伺服器上執行此精靈。
- 磁帶引擎正在 CA ARCserve Backup 伺服器上執行。
- CA ARCserve Backup 管理員主控台未在 CA ARCserve Backup 伺服器上執行。
- CA ARCserve Backup 伺服器配置精靈未在 CA ARCserve Backup 伺服器上執行。

將 CA ARCserve Backup 伺服器配置為叢集感知時，將由適用的叢集服務 (MSCS 或 NEC CLUSTERPRO) 監控所有重要的 CA ARCserve Backup 基礎相關的服務 (非代理程式相關的服務)。若 CA ARCserve Backup 基礎相關的服務失敗或需要關閉，叢集服務將自動嘗試重新啓動它，或於重新啓動嘗試失敗時觸發容錯移轉。若要執行此任務，必須停止 CA ARCserve Backup 服務。但是，在叢集感知的環境中，您必須先手動停止叢集服務繼續監控服務及嘗試自動重新啓動或容錯移轉。有關如何停止叢集服務所監控的 HA 服務的資訊，請參閱〈[停止 MSC 監控的 HA 服務](#) (位於 p. 952)〉或〈[停止 NEC ClusterPro/ExpressCluster 監控的 HA 服務](#) (位於 p. 964)〉。

## 使用 ARCserve 資料庫復原精靈復原 CA ARCserve Backup 資料庫

**附註：**如果 CA ARCserve Backup 伺服器未配置為叢集感知，請從步驟 4 開始執行。

1. 如果 CA ARCserve Backup 伺服器已配置為叢集感知，請將下列 CA ARCserve Backup 資源離線：
  - ARCserve ASDB
  - ARCserve HA
  - ARCserve 登錄
2. 如果 CA ARCserve Backup 伺服器已配置為叢集感知，請啓動 SQL Server 服務 (ARCSERVE\_DB)。
3. 在 Windows 的 [開始] 功能表中按一下 [開始]，指向 [程式集]、CA、ARCserve Backup，然後按一下 [資料庫復原精靈]。  
隨即開啓 [驗證] 對話方塊。
4. 在下列案例中，請指定登入伺服器的必要認證：
  - Microsoft SQL Server 或 Microsoft SQL Server Express Edition 和 CA ARCserve Backup 安裝在相同的電腦中 -- 指定 CA ARCserve Backup 伺服器的 Windows 網域\帳戶和密碼。
  - Microsoft SQL Server 安裝在遠端伺服器中 -- 指定主控 Microsoft SQL Server 資料庫之伺服器的 Windows 網域\帳戶和密碼。
  - 正在使用 SQL Server 驗證 -- 按一下 [SQL Server 驗證]，並指定登入 SQL Server 資料庫所需的登入 ID 和密碼。

按 [下一步]。

[還原點] 對話方塊隨即開啓。

**附註：**僅當您以 Windows 帳戶登入 CA ARCserve Backup 後再啓動 [ARCserve 資料庫復原精靈] 時，[caroot 驗證] 對話方塊才會開啓。在 [caroot 驗證] 對話方塊的 [caroot 密碼] 欄位中輸入密碼，然後按一下 [確定]。

5. [還原點] 對話方塊會從 CA ARCserve Backup 資料庫備份日誌檔擷取可用備份工作階段的相關資訊。

若要擷取其他備份工作階段，請按一下 [其他復原點]。

[掃描媒體] 對話方塊隨即開啓。

若要使用目前出現在 [還原點] 對話方塊中的工作階段復原 CA ARCserve Backup 資料庫，請先選取要復原的工作階段，按 [下一步]，然後前往步驟 6。

6. 在 [掃描媒體] 對話方塊中執行下列作業：

- a. 指定備份伺服器，然後按一下 [連線]。

和指定伺服器連接的裝置會顯示在裝置清單中。

- b. 指定備份裝置，然後按一下 [掃描]。

儲存在指定備份裝置中的可用復原點會出現在 [偵測到的復原點] 清單中。

- c. 指定要復原的工作階段，然後按一下 [新增至清單]。

指定的復原點會出現在 [選定復原點] 清單中。

**附註：**若要擷取其他復原點，請先選取其他裝置，然後重複步驟 b 和 c。

其他選項：

- **退出** -- 可讓您退出裝置中的磁帶和抽換式硬碟 (RDX) 媒體。

**附註：**此選項僅適用於獨立式磁帶機和 RDX 媒體裝置。

- **重新整理** -- 可讓您重新整理備份裝置清單。將新的磁帶或 RDX 媒體插入裝置後，您必須按一下 [重新整理]。

**附註：**當備份工作階段擴展到多個媒體時，精靈會提示您插入相關的媒體。

按一下 [確定]。

[還原點] 對話方塊隨即開啓。

7. 在 [還原點] 對話方塊中選取要還原的工作階段，然後按 [下一步]。

如果指定的工作階段經過加密處理或受到密碼保護，[工作階段密碼] 對話方塊隨即會開啓。

8. 在 [工作階段密碼] 對話方塊的 [密碼] 欄位中輸入密碼，然後按一下 [確定]。

隨即開啓 [復原 ARCserve 資料庫] 對話方塊，而復原程序也會開始進行。

**重要！** 提供工作階段密碼時，您有三次提供正確密碼的機會。如果在嘗試三次之後仍無法提供正確的密碼，復原將會失敗。接著您必須按 [上一步] 並重複步驟 5，然後指定其他復原點。

**附註：** [復原 ARCserve 資料庫] 對話方塊的 [訊息] 欄位中含有和復原結果相關的重要資訊。若要檢視和復原相關的詳細資訊，請參閱下列日誌檔：

ARCSERVE\_HOME\Log\ASrecoveryDB.log

9. 復原完成後，請按一下 [完成]。

「CA ARCserve Backup 資料庫復原精靈」會復原 CA ARCserve Backup 資料庫，並重新啓動所有必要的 CA ARCserve Backup 服務和引擎。

10. 如果 CA ARCserve Backup 伺服器已配置為叢集感知，請將下列 CA ARCserve Backup 資源恢復上線：

- ARCserve ASDB
- ARCserve HA
- ARCserve 登錄

## 使用 ca\_recoverdb 指令復原 CA ARCserve Backup 資料庫

每次執行備份工作時，CA ARCserve Backup 都會在資料庫中記錄已備份的電腦、目錄、檔案以及所使用的媒體等相關資訊。如此一來，當您需要還原資料時，就可以找到檔案的位置。資料庫復原指令 (ca\_recoverdb) 是一種自我保護的功能，如果 CA ARCserve Backup 遺失，但之前曾由使用該資料庫的 CA ARCserve Backup 網域備份過，則可讓您復原它。

ca\_recoverdb 公用程式會呼叫 ca\_restore 指令以實作資料庫復原功能。ca\_recoverdb 公用程式將會自動判斷 CA ARCserve Backup 資料庫是不是 SQL Server 資料庫或 SQL Server 2008 Express Edition 執行個體，並為 ca\_restore 指令提供適當的參數。

請注意下列行爲：

- 在您復原 CA ARCserve Backup 資料庫後執行的第一個工作，會顯示在 [工作狀態管理員] 中，其工作 ID 與 CA ARCserve Backup 資料庫的還原工作相同。CA ARCserve Backup 會示範這個行爲，因為指定給 CA ARCserve Backup 資料庫還原工作的工作 ID 會在您還原 CA ARCserve Backup 資料庫之後遺失。
- 在磁碟分段環境中還原 CA ARCserve Backup 資料庫時，CA ARCserve Backup 可能嘗試清除分段裝置中已經清除掉的資料。您會收到警告訊息，但是，清除工作仍會順利完成。

**附註：**如需有關 ca\_recoverdb 語法和選項的詳細資訊，請參閱〈[語法](#) (位於 p. 667)〉和〈[選項](#) (位於 p. 668)〉。

### 在叢集感知實作中復原資料庫

將 CA ARCserve Backup 伺服器配置為叢集感知時，將由適用的叢集服務 (MSCS 或 NEC CLUSTERPRO) 監控所有重要的 CA ARCserve Backup 基礎相關的服務 (非代理程式相關的服務)。若 CA ARCserve Backup 基礎相關的服務失敗或需要關閉，叢集服務將自動嘗試重新啓動它，或於重新啓動嘗試失敗時觸發容錯移轉。若要執行此任務，必須停止 CA ARCserve Backup 服務。但是，在叢集感知的環境中，您必須先手動停止叢集服務繼續監控服務及嘗試自動重新啓動或容錯移轉。有關如何停止叢集服務所監控的 HA 服務的資訊，請參閱〈[停止 MSC 監控的 HA 服務](#) (位於 p. 952)〉或〈[停止 NEC ClusterPro/ExpressCluster 監控的 HA 服務](#) (位於 p. 964)〉。

若要在叢集感知環境中恢復以 `ca_recoverdb` 指令復原 CA ARCserve Backup 資料庫，請執行下列動作：

1. 將下列 CA ARCserve Backup 資源離線：

- ARCserve ASDB
- ARCserve HA
- ARCserve 登錄

2. 啓動 SQL Server 服務 (ARCSERVE\_DB)。

3. 透過 `cstart.bat` 批次檔啓動所有 CA ARCserve Backup 服務。

附註：cstart.bat 批次檔是儲存在 CA ARCserve Backup 主要安裝目錄中。

4. 執行 `ca_recoverdb.exe`。

附註：如需詳細資訊，請參閱請參閱〈[語法](#) (位於 p. 667)〉和〈[選項](#) (位於 p. 668)〉。

5. 將下列 CA ARCserve Backup 資源恢復上線：

- ARCserve ASDB
- ARCserve HA
- ARCserve 登錄

## 語法

`ca_recoverdb` 指令行語法格式如下：

```
ca_recoverdb [ -cahost <hostname> ]  
  
[-i [n]]  
-username <username> [-password <password>]  
[-dbusername <database username> [-dbpassword <database password> ] ]  
[-sessionpassword [session password] -session password [session password]...]  
[-waitForjobstatus <polling interval>]
```



## 選購程式

`ca_recoverdb` 提供復原遺失的 CA ARCserve Backup 資料庫的各種選項。

`ca_recoverdb` 指令包含下列選項：

### **cahost <hostname>**

將預設主機從備份日誌重新導向至 `cahost` 指定的主機。

例如：

HostA - 存在於備份日誌中，將用於 `ca_restore` 中的預設主機。

HostB - 您指定的主機。

在這些範例中，如果您不指定 `cahost` 參數，`ca_recoverdb` 公用程式所呼叫的 `ca_restore` 指令看起來將如下：

```
ca_restore -cahost HostA
```

如果您不以參數 HostB 指定 `cahost` 切換變數，`ca_recoverdb` 公用程式所呼叫的 `ca_restore` 指令看起來將如下：

```
ca_restore -cahost HostB
```

### **-i [n]**

指定使用互動模式。如果您包含此參數，它可讓您指定藉由選取要作為原始資料使用的備份，來指定從中執行 CA ARCserve Backup 資料庫復原的時間點。當呼叫互動模式時，`ca_recoverdb` 會針對有日誌檔的 CA ARCserve Backup 序列顯示清單。每個日誌檔都以「完整」資料庫備份開始，而且包含取決於要還原的「完整」備份的所有其他備份（針對那些工作階段，「完整」備份是「依存鏈」的根）。

參數 *n* 可以用來指定您要從中選取的最新備份日誌集（依存鏈）的數目。*n* 的值的範圍是 1 到 99，預設值為 10。

當選取「完整」備份序列時，將會提示您選取要使用哪個工作階段作為還原點。在選取了工作階段之後，`ca_recoverdb` 公用程式將會決定該序列的依存鏈，並使用 `ca_restore` 來提交每個工作階段的還原工作。

如果您未包含 `-i` 參數，`ca_recoverdb` 公用程式會自動使用最新備份作為指定的選取，並會為該工作階段建立依存鏈。如果您只是想復原至最新的時間點備份，它會很有幫助。但是，如果最新備份遺失或損壞，您可以使用互動模式來從較舊的工作階段還原，然後再合併磁帶以重新整合最新的資訊。



**-username <username> [-password <password>]**

為將要執行實際復原工作的資料庫代理程式指定驗證資訊。如果您未包含密碼選項，將會預設為不需要密碼。

**-dbusername <database username> [-dbpassword <database password>]**

指定資料庫的驗證資訊。如果您未包含資料庫使用者名稱與對應的資料庫密碼，它將會預設為「dbusername」和「dbpassword」，以用於驗證。

**[-sessionpassword [session password] -sessionpassword [session password] ...]**

為正在設定驗證密碼的工作階段指定驗證資訊。

**[-waitForJobStatus <polling interval>]**

指定 ca\_recoverdb 將要等候到工作完成的時間間隔 (單位為秒)，並在結束時產生傳回代碼，表示工作成功或失敗。

<polling interval> 值定義 ca\_recoverdb 公用程式檢查「佇列」服務之工作狀態的頻率 (秒)。預設輪詢間隔為 60 秒。

## 指定 Microsoft SQL Server 2008 Express Edition 和 Microsoft SQL Server 資料庫還原選項

[代理程式還原選項] 對話方塊可讓您指定您要如何還原 Microsoft SQL Server 2008 Express Edition 以及 Microsoft SQL Server 資料庫執行個體。

### 若要指定 Microsoft SQL Server 2008 Express Edition 和 Microsoft SQL Server 資料庫還原選項

1. 從首頁上 [瀏覽列] 中的 [快速啟動] 功能表中，按一下 [還原]。  
即開啓 [還原管理員] 視窗。
2. 從還原方法下拉式清單中，選取 [樹狀目錄進行還原]。  
從伺服器樹狀目錄中，找到並展開代管 ARCserve 資料庫執行個體的系統。  
用滑鼠右鍵按一下 CA ARCserve Backup 資料庫物件，並在快顯功能表中選取 [代理程式選項]。  
[代理程式還原選項] 對話方塊即開啓。
3. 完成 ARCserve 資料庫執行個體的必要欄位。

**更多資訊：**

[代理程式還原選項 - Microsoft SQL Server Express Edition - 還原選項](#) (位於 p. 670)

[代理程式還原選項 - Microsoft SQL Server Express Edition - 還原資料庫檔案選項](#) (位於 p. 672)

[代理程式還原選項 - Microsoft SQL Server - 還原選項](#) (位於 p. 672)

[代理程式還原選項 - Microsoft SQL Server - 資料庫檔案選項](#) (位於 p. 679)

## 代理程式還原選項 - Microsoft SQL Server Express Edition - 還原選項

CA ARCserve Backup 可讓您指定 Microsoft SQL Server Express Edition 還原選項，以及這些選項的還原位置。

[還原選項] 索引標籤可讓您選擇復原資料庫的方式。這個索引標籤包含下列部份：

### CA ARCserve Backup 自動選取範圍

讓您自動選取所有需要的作業階段與選項。每個還原工作均預設啓用此選項，且會將所選選項適當的套用至自動選取的作業階段。

### 其他

#### 強制還原覆寫現有檔案或資料庫

啓用此選項的話，會讓 Microsoft SQL Server 覆寫其辨識為不屬於還原中資料庫的檔案。請只在收到由 Microsoft SQL Server 發出、提示您使用 With Replace 選項的訊息時，才使用這個選項。此選項等同於使用還原指令的 With Replace 參數。

#### 使用目前 ASDB 做為原始位置

若您希望使用目前 CA ARCserve Backup 資料庫做為原始位置，請啓用此選項。

## 還原完成狀態

下列滑塊會決定還原工作結束時的資料庫條件。

### 保持資料庫運作

指示還原作業復原任何尚未認可的異動。經過復原過程後，就可以開始使用資料庫。

**附註：**如果使用 [自動選取範圍]，您就不需要手動選擇任何 [還原完成狀態] 選項，因為 CA ARCserve Backup 會自動執行工作階段選取以及必要的選項。如果您不是選擇 [自動選取範圍]，就必須執行與還原程序有關的 Microsoft SQL Server 規則。如需詳細資訊，請參閱 Microsoft SQL Server 文件。

### 保持資料庫離線並可進行差異復原

指示還原作業不復原任何尚未認可的異動，並讓資料庫保留在能接受其他檔案/檔案群組、差異或異動日誌還原的狀態。執行手動還原時，通常會選取此項。

## 資料庫一致性檢查

### 還原之後

選取此選項可在備份完成之後檢查資料庫的一致性。若要選取此選項，您亦必須選取 [保持資料庫運作]。選取此選項會啓用下列選項。

### 請勿檢查索引

啓用此選項，以在不檢查使用者定義表格的索引情況下，檢查資料庫一致性。

### 僅檢查資料庫的實體一致性

啓用此選項，以檢查破損頁面與一般硬體故障的資料庫。除此之外，它還可檢查頁面實體結構與記錄標題的完整性，以及頁面之物件 ID 與索引 ID 之間的一致性。此選項會略過標準資料庫一致性檢查中一般會執行的資料有效性測試，僅檢驗與實體完整性相關者。索引檢查是實體完整性檢查的一部分，除非您選取 [不要檢查索引] 指定停用此功能。

## 代理程式還原選項 - Microsoft SQL Server Express Edition - 還原資料庫檔案選項

CA ARCserve Backup 可讓您指定 Microsoft SQL Server Express Edition 還原選項，以及這些選項的還原位置。

[還原資料庫檔案] 索引標籤可讓您指定復原資料庫的位置。這個索引標籤包含下列部份：

### 還原至原始位置

可讓您將資料庫還原至其原始位置，並覆寫目前版本。

### 資料庫移動規則

可讓您將資料庫復原到新磁碟或目錄。

## 代理程式還原選項 - Microsoft SQL Server - 還原選項

CA ARCserve Backup 可讓您指定 Microsoft SQL Server 還原選項，以及這些選項的還原位置。

[還原選項] 索引標籤可讓您選擇復原資料庫的方式。這個索引標籤包含下列部份：

### CA ARCserve Backup 自動選取範圍

讓您自動選取所有需要的作業階段與選項。每個還原工作均預設啓用此選項，且會將所選選項適當的套用至自動選取的作業階段。

### 還原

#### 資料庫

讓您還原整個資料庫。

### 檔案與檔案群組

可在資料庫大小和效能需求不足以執行完整資料庫還原時，讓您還原檔案或檔案群組。

### 部分還原

**附註：**此選項僅適用於 Microsoft SQL Server 2000 和 Microsoft SQL Server 2005。

讓您將部份資料庫還原至其他位置，使損毀或遺失的資料能夠複製回原始資料庫。部分還原作業的層次是資料庫檔案群組。固定還原主要的檔案和檔案群組、您所指定的檔案，以及其相對應的檔案群組。如此會產生一組資料庫子集。沒有還原的檔案群組會標記為「離線」，且無法存取。

### 破損頁面修復 - 線上

就地修復資料庫，無需還原整個資料庫。損毀的頁面只有幾頁，且急需立刻復原時，建議採取本作業。

您應該先以 [日誌尾部] 選項執行異動日誌備份使資料庫離線。建議以 [如果 DBCC 失敗時繼續] 選項執行 [備份前進行資料庫一致性檢查] 作業，以找出尚未發現的破損頁面，以免未來需要重複這個程序。所有版本的 Microsoft SQL Server 2005 均可使用此選項。接著可從該資料庫的最新「完整」或「差異」備份作業階段執行 [破損頁面修復] 還原。如果選取 [自動選取範圍] 選項，就會找出所有連續的異動日誌工作階段，檔案/檔案群組還原也會如此。如果選取差異工作階段，則也會自動選取對應的完整備份工作階段。資料庫仍保持在離線狀態，直到還原完成為止。

**附註：**Microsoft 建議這只能當作緊急措施。破損頁面修復可在時間急迫時讓損毀的資料庫恢復提供服務，但建議您一有機會就把資料庫移轉到新磁碟，以免將來又出現錯誤。

### 破損頁面修復 - 離線

本選項必須使用企業版的 Microsoft SQL Server 2005。以 [不截斷] 選項執行異動日誌備份可用來取得最新異動資訊，以便可能必須套用到損毀的頁面上。建議以 [如果 DBCC 失敗時繼續] 選項執行 [備份前進行資料庫一致性檢查] 作業，以找出任何尚未發現的損毀頁面，以免未來需要重複這個程序。接著可從該資料庫最近的完整或差異備份工作階段執行破損頁面修復還原。如果選取 [自動選取範圍] 選項，自動選取範圍功能就會找出所有連續的異動日誌工作階段，檔案/檔案群組還原也會如此。如果選取差異工作階段，則也會自動選取對應的完整備份工作階段。資料庫在整個過程中都保持在線上狀態，您仍可存取未受損毀頁面影響的所有表格。

**附註：**在某些情況下您可能必須以 [不截斷] 選項執行額外的異動日誌備份，並且不使用 [自動選取範圍] 選項即還原該備份，以便完全重新啓用修復過的表格。如果程序一開始沒有備份，就通常要完成這個步驟。

若是破損頁面修復還原，則 [復原完成狀態] 選項僅限於 [資料庫保持上線] 選項。[還原前進行資料庫一致性檢查] 選項只有在使用 [破損頁面修復 - 線上] 選項時才會啓用，因為只有在這時資料庫才會在還原期間保持上線。如果上次異動日誌備份前沒有執行資料庫一致性檢查，本選項可用來協助確保 Microsoft SQL Server 會找出所有額外的破損頁面。

**附註：**Microsoft 建議這只能當作緊急措施。破損頁面修復可在時間急迫時讓損毀的資料庫恢復提供服務，但建議您一有機會就把資料庫移轉到新磁碟，以免將來又出現錯誤。

### 其他

#### 強制還原覆寫現有檔案或資料庫

啓用此選項的話，會讓 Microsoft SQL Server 覆寫其辨識為不屬於還原中資料庫的檔案。請只在收到由 Microsoft SQL Server 發出、提示您使用 With Replace 選項的訊息時，才使用這個選項。此選項等同於使用還原指令的 With Replace 參數。

#### 還原後，受限制的使用者有存取權

選取此選項的話，則目的地為原始位置的復原會覆寫目前的 ARCserve 資料庫，而不是備份至此作業階段的資料庫。此選項用於從某個 ARCserve 網域將作業階段移轉至另一個，並記錄資訊。

### 保留複製設定值

把已發行的資料庫還原到其他伺服器 (即不是建立該資料庫的伺服器) 時，指示還原作業保留複寫設定。此舉會在熱待機伺服器進行還原資料庫、日誌備份，以及復原資料庫時，阻止 Microsoft SQL Server 重新設定複寫設定。在配合日誌發送而設定複製時，使用 [保留複製設定值] 選項。

當您使用 [保持資料庫不運作，但能夠還原其他異動日誌] 選項來還原備份時，便無法選取 [保留複製設定值] 選項。您只能在使用 [保持資料庫運作，無其他異動日誌可還原] 選項時，同時使用 [保留複製設定值] 選項。

### 使用目前的 ARCserve 資料庫做為原始位置

選取此選項的話，則目的地為原始位置的復原會覆寫目前的 ARCserve 資料庫，而不是備份至此作業階段的資料庫。此選項用於從某個 ARCserve 網域將作業階段移轉至另一個，並記錄資訊。

### 保留目前 ARCserve 網域的成員資格

選取此選項的話，則在開始復原之前，會從目標資料庫擷取 ARCserve 網域的目前資訊，如 ARCserve 網域名稱、主要伺服器身份與成員伺服器身份，並在復原完成之後寫回，以在復原之後仍能保存這些資訊。當全選 [自動選取範圍]、[保持資料庫運作] 和 [使用目前 ASDB 做為原始位置] 時，就會啓用此選項，且若啓用此選項，就會預設選取。

此版本中，CA ARCserve Backup 會保留 CA ARCserve Backup 資料庫中的加密資訊。加密資訊可以包括工作階段密碼和使用者設定檔資訊，全部都與 CA ARCserve Backup 網域關聯。使用此選項時，由代理程式決定是否將此資訊與覆寫後資料庫中的保留 CA ARCserve Backup 網域建立關聯。如果已還原的資料庫和覆寫後資料庫包含相同網域，將據此重新建立關聯。如果已還原的資料庫和保留網域清單沒有相同網域，代理程式將依下表採取動作。針對代理程式無法與任一保留網域對映的已還原網域，您必須在使用該資料庫的 CA ARCserve Backup 主要伺服器或獨立式伺服器其中的任何一個之上使用 DumpDB 公用程式，將機碼匯出。



已還原的 ARCserve 資料庫	覆寫後的 ARCserve 資料庫	代理程式動作	手動後續工作
一個 CA ARCserve Backup 網域	一個 CA ARCserve Backup 網域	<ul style="list-style-type: none"> <li>會傳送 CA ARCserve Backup 網域機碼，且工作階段密碼和使用者設定檔會重新建立關聯。</li> <li>已還原之 CA ARCserve Backup 資料庫中的伺服器資訊將不再保留。</li> </ul>	還原資料庫後第一次開啓 [管理員主控台] 時，會要求您提供已還原網域的 caroot 密碼。這樣便完成了 CA ARCserve Backup 網域機碼的傳送。
一個 CA ARCserve Backup 網域	兩個或更多 CA ARCserve Backup 網域	<ul style="list-style-type: none"> <li>會傳播 CA ARCserve Backup 網域機碼。</li> <li>工作階段密碼和使用者設定檔不會重新建立關聯。</li> <li>已還原之 CA ARCserve Backup 資料庫中的伺服器資訊將保留。</li> <li>會附加金錢符號 (\$) 到網域名稱、主要伺服器名稱、已還原資料中所列各個伺服器的名稱之後。</li> </ul>	<ul style="list-style-type: none"> <li>還原資料庫後第一次開啓各 CA ARCserve Backup 網域的 [管理員主控台] 時，會要求您提供已還原網域的 caroot 密碼。這樣便完成了 CA ARCserve Backup 網域機碼的移轉。</li> <li>您必須在接收機碼的 CA ARCserve Backup 主要或獨立式伺服器上，使用 DumpDB 公用程式手動匯出及匯入工作階段密碼。</li> </ul> <p><b>附註：</b>您必須在各個 CA ARCserve Backup 網域的主要伺服器上執行 cstop 和 cstart 並完成機碼移轉，才能使用 DumpDB 公用程式匯入工作階段密碼。</p>



已還原的 ARCserve 資料庫	覆寫後的 ARCserve 資料庫	代理程式動作	手動後續工作
兩個或更多 CA ARCserve Backup 網域	任意數目的 CA ARCserve Backup 資料庫	<ul style="list-style-type: none"> <li>■ 不會傳播 CA ARCserve Backup 網域機碼。</li> <li>■ 工作階段機碼和使用者設定檔不會重新建立關聯。</li> <li>■ 已還原之 CA ARCserve Backup 資料庫中的伺服器資訊將保留。</li> <li>■ 會附加金錢符號 (\$) 到網域名稱、主要伺服器名稱、已還原資料中所列各個伺服器的名稱之後。</li> </ul>	<ul style="list-style-type: none"> <li>■ 在網域的主要或獨立式伺服器上重新啓動 CA ARCserve Backup 服務時，會為保留的 CA ARCserve Backup 網域建立新網域機碼。</li> <li>■ 您必須在接收機碼的 CA ARCserve Backup 主要或獨立式伺服器上，使用 DumpDB 公用程式手動匯出及匯入工作階段密碼。</li> </ul> <p><b>附註：</b>您必須在各個 CA ARCserve Backup 網域的主要伺服器上執行 cstop 和 cstart，才能使用 DumpDB 公用程式匯入工作階段密碼。</p>

**附註：**您必須在使用了覆寫後 CA ARCserve Backup 資料庫的每個網域的所有伺服器上執行 cstop 和 cstart，才能執行 DumpDB 公用程式。

如需使用 DumpDB 公用程式的詳細資訊，請參閱《*指令行參考指南*》。

### 指定的日誌還原時間

#### 在工作標記前停止

此選項包含日期和時間欄位，可在其中設定特定的日期和時間標記。此選項可將資料庫修復至指定標記時的狀態，但是不包括包含該標記時的異動。如果您沒有選取 [日期時間之後] 核取方塊，復原就會在指定名稱的第一個標記時停止。如果核取 [日期時間之後] 核取方塊，就會在實際指定名稱、或日期時間之後的第一個標記停止復原。

**附註：**僅在 Microsoft SQL Server 2000 和 Microsoft SQL Server 2005 中提供此選項。

### 在日誌標記點停止

此選項包含日期和時間欄位，可在其中設定特定的日期和時間標記。此選項可將資料庫修復至指定標記時的狀態，其中包括包含該標記時的異動。如果您沒有選取 [日期時間之後] 核取方塊，復原就會在指定名稱的第一個標記時停止。如果核取 [日期時間之後] 核取方塊，就會在實際指定名稱、或日期時間之後的第一個標記停止復原。

**附註：**僅在 Microsoft SQL Server 2000 和 Microsoft SQL Server 2005 中提供此選項。

### 停止時間

此選項包含日期和時間欄位，可在其中輸入特定的日期和時間。此選項可將資料庫修復至指定日期與時間的狀態。這是預設的選項

### 還原完成狀態

下列滑塊會決定還原工作結束時的資料庫條件。

#### 保持資料庫運作

指示還原作業復原任何尚未認可的異動。經過復原過程後，就可以開始使用資料庫。

**附註：**如果使用 [自動選取範圍]，您就不需要手動選擇任何 [還原完成狀態] 選項，因為 CA ARCserve Backup 會自動執行工作階段選取以及必要的選項。如果您不是選擇 [自動選取範圍]，就必須執行與還原程序有關的 Microsoft SQL Server 規則。如需詳細資訊，請參閱 Microsoft SQL Server 文件。

#### 保持資料庫離線並可進行差異復原

指示還原作業不復原任何尚未認可的異動，並讓資料庫保留在能接受其他檔案/檔案群組、差異或異動日誌還原的狀態。執行手動還原時，通常會選取此項。

### 資料庫一致性檢查

#### 還原之後

選取此選項可在備份完成之後檢查資料庫的一致性。若要選取此選項，您亦必須選取 [保持資料庫運作]。選取此選項會啓用下列選項。

#### 請勿檢查索引

啓用此選項，以在不檢查使用者定義表格的索引情況下，檢查資料庫一致性。

### 僅檢查資料庫的實體一致性

啓用此選項，以檢查破損頁面與一般硬體故障的資料庫。除此之外，它還可檢查頁面實體結構與記錄標題的完整性，以及頁面之物件 ID 與索引 ID 之間的一致性。此選項會略過標準資料庫一致性檢查中一般會執行的資料有效性測試，僅檢驗與實體完整性相關者。索引檢查是實體完整性檢查的一部分，除非您選取 [不要檢查索引] 指定停用此功能。

### 總合檢查碼失敗後繼續還原

即使一致性檢查失敗還是執行還原。

## 代理程式還原選項 - Microsoft SQL Server - 資料庫檔案選項

CA ARCserve Backup 可讓您指定 Microsoft SQL Server 還原選項，以及這些選項的還原位置。

[資料庫檔案選項] 索引標籤包含控制資料庫還原位置的選項。

### 檔案或檔案群組

選取要從樹狀結構還原的檔案或檔案群組。

### 還原資料庫檔案爲

#### 還原至原始位置

讓您將資料庫還原至其原始位置。可用在整個資料庫。清除磁碟機代號、路徑與檔案名稱的任何變更。您必須在選取本選項後按一下 [套用] 按鈕，變更才會生效。

#### 還原至原始位置，除了

可用於整個資料庫、檔案群組與異動日誌，以及檔案。根據執行備份時檔案的所在位置，把必要變更套用到磁碟機代號、路徑與檔案名稱。

#### 移至磁碟機

選取 [移至磁碟機] 核取方塊，並在旁邊欄位中輸入不同的磁碟機代號。

### 移至目錄

選取 [移至磁碟機] 核取方塊，並在旁邊欄位中輸入不同的目錄路徑。

### 檔案名稱模式變更

選取 [檔名模式變更] 核取方塊，以變更整個資料庫、檔案群組或異動日誌的檔案名稱。在底下欄位中輸入的萬用字元模式，必須符合要重新命名的檔案之名稱；在結果欄位中輸入的萬用字元模式，則是所要的重新命名結果。

例如若您要把以 **Group** 開頭的檔案全部重新命名為 **Members**，請在欄位中輸入 **Group\***，並在結果欄位中輸入 **Member\***。

**附註：**若您使用萬用字元模式重新命名檔案，且原始檔案名稱的模式不符合要套用的一個以上檔案，則對話方塊的底部、樹狀目錄中受影響的檔案以及套用規則的物件旁邊，也都會出現黃色指示標誌。

選取 [重新命名檔案] 核取方塊並輸入不同的檔案名稱，以重新命名單一檔案。

按一下 [套用]，變更才會生效。

## 還原 CA ARCserve Backup 資料庫 (不同網域)

本節說明如何還原 CA ARCserve Backup 資料庫與使用位於不同 CA ARCserve Backup 網域中的 ARCserve 伺服器備份的資料庫。您可以在下列情況下還原 ARCserve 資料庫：

- ARCserve 資料庫運作正常
- ARCserve 資料庫未運作正常但代管 ARCserve 資料庫的執行個體運作正常

在這些情況下，您可以使用備份 ARCserve 資料庫的系統上的 [備份管理員] 還原 ARCserve 資料庫。

**重要！** 您無法在工作進行時還原 ARCserve 資料庫。如果工作嘗試在還原進行時存取 ARCserve 資料庫，工作將會失敗。

還原在不同 CA ARCserve Backup 網域中備份的 CA ARCserve Backup 資料庫：

1. 使用 `cstop` 批次檔停止在網域中主要與成員伺服器上執行的所有 CA ARCserve Backup 服務。

**附註：**如需詳細資訊，請參閱〈[停止和啓動所有 CA ARCserve Backup 服務](#) (位於 p. 497)〉。

2. 登入包含您要還原的資料庫備份資料的 ARCserve 網域。

開啓 [還原管理員] 視窗，按一下 [來源] 索引標籤，選取 [依樹狀目錄進行還原] 方式，展開 Windows Systems 物件，並瀏覽至與您要還原的資料庫相關聯的主要伺服器。

展開您要還原的伺服器。

根據正在您的環境中執行的資料庫類型，選取下列資料庫物件：

#### **Microsoft SQL Server 2008 Express**

展開伺服器物件並選取下列物件：

- CA ARCserve Backup 資料庫物件
- Microsoft SQL Server 災難復原元素

**附註：**如果 CA ARCserve Backup 安裝在叢集感知的環境中，您必須在提交還原工作之前，先將 Microsoft SQL Server 2008 Express 服務的狀態設為維護模式。

#### **Microsoft SQL Server**

依序展開伺服器物件、Microsoft SQL Server 物件，再為下列物件提交個別的還原工作：

- 系統資料庫：[master]、[msdb] 和 [model]
- asdb 資料庫物件

3. 按一下 [選項] 工具列按鈕。

即開啓 [全域選項] 對話方塊。

4. 選取 [作業] 索引標籤，按一下 [停用資料庫記錄] 選項，然後按一下 [確定]。

即套用資料庫還原選項。

5. 按一下 [目標] 索引標籤，並選取 [將檔案還原到其原始位置] 選項。

**重要！** 如果 CA ARCserve Backup 資料庫是 Microsoft SQL Server 2008 Express 執行個體，且 CA ARCserve Backup 安裝在叢集感知的環境中，您必須在提交還原工作之前，先將 SQL Server 服務設為叢集維護模式。

按一下工具列上的 [提交]，提交此還原工作。

畫面上開啓 [提交工作] 對話方塊。

**附註：**如果有工作正在進行中，CA ARCserve Backup 會提示您將 ARCserve 資料庫還原到不同位置。如果您無法將 ARCserve 資料庫還原到不同位置，允許完成進行中的所有工作，然後還原 ARCserve 資料庫。

6. 填好 [提交工作] 對話方塊上的欄位並按一下 [確定]。

完成還原工作後，執行下列任務：

- a. 使用 cstart 指令啓動網域中主要與成員伺服器上的所有服務。

**附註：**如需詳細資訊，請參閱〈[停止和啓動所有 CA ARCserve Backup 服務](#) (位於 p. 497)〉。

- b. 使用 [合併] 公用程式合併所有備份媒體。
- c. 執行 ARCserve 資料庫的完整備份。

請注意下列操作行爲：

- 還原 CA ARCserve Backup 資料庫後，「資料庫保護工作」的工作歷程會指出此工作未完成，而「活動日誌」會指出此工作正在進行中，目前為 [未知] 狀態。因為「活動日誌」與「資料庫保護工作」的資料是儲存於 CA ARCserve Backup 資料庫中，而且當備份在進行中時資料並不完整，所以才會出現這種情形。

此外，「資料庫保護工作」的狀態 (完成) 將如同您提交還原工作之前的狀態。因為「工作佇列」將從工作指令碼而非 CA ARCserve Backup 資料庫中取得「資料庫保護工作」的狀態，所以才會出現這種情形。

- 在您復原 CA ARCserve Backup 資料庫後執行的第一個工作，會顯示在 [工作狀態管理員] 中，其工作 ID 與 CA ARCserve Backup 資料庫的還原工作相同。因為指定給 CA ARCserve Backup 資料庫還原工作的工作 ID 會在您還原 CA ARCserve Backup 資料庫之後遺失，所以才會出現這種情形。
- 當您在磁碟分段環境中還原 CA ARCserve Backup 資料庫時，CA ARCserve Backup 可能會嘗試清除已經從分段裝置中清除的資料。您會收到警告訊息，但是，清除工作仍會順利完成。

## 當代管 ARCserve 資料庫的 SQL Server 執行個體運作不正常時，要如何復原 ARCserve 資料庫

典型的災難復原案例包含下列步驟：

1. 如有需要，請重新安裝 Windows。
2. 如有需要，請重新安裝 CA ARCserve Backup。
3. 必要時重新安裝 Agent for Microsoft SQL Server 與 Client Agent for Windows。(還原 Microsoft SQL Server 災難復原元素時需要用戶端代理程式。)
4. 執行下列適當步驟之一：
  - 如果您有 Microsoft SQL Server 災難復原元素工作階段，請加以還原。
  - 如果有離線備份，請將它還原。
  - 如果您沒有離線備份或災難復原元素工作階段，但是有 Microsoft SQL rebuildm.exe 公用程式，請使用該公用程式重新建立主資料庫和模型資料庫。如需詳細資訊，請參閱 Microsoft 說明文件。
  - 如果您沒有離線備份或災難復原元素備份，而且沒有 Microsoft SQL rebuildm.exe 公用程式，請重新安裝 Microsoft SQL Server 或 MSDE 架構的應用程式。
5. 還原 [master] 資料庫。
6. 在一般的多使用者模式下，重新啟動 Microsoft SQL Server。
7. 還原 [msdb] 資料庫。
8. 除了複製資料庫之外，還原所有其他資料庫和異動日誌。
9. 如果使用複製，請還原複製資料庫。

### ARCserve 資料庫復原精靈的運作方式

每次執行備份工作時，CA ARCserve Backup 都會在資料庫中記錄已備份的電腦、目錄、檔案以及所使用的媒體等相關資訊。如此一來，當您需要還原資料時，就可以找到檔案的位置。「ARCserve 資料庫復原精靈」是一種可自我防護的公用程式。當使用資料庫的 CA ARCserve Backup 網域進行備份之後，此公用程式能讓您在 CA ARCserve Backup 資料庫發生錯誤時進行復原。



「ARCserve 資料庫復原精靈」能和 CA ARCserve Backup Agent for Microsoft SQL Server 互動，藉此縮短資料庫的復原時程。您可以使用此精靈復原 Microsoft SQL Server 和 Microsoft SQL Server Express Edition 主控的 CA ARCserve Backup 資料庫。

「ARCserve 資料庫復原精靈」可讓您從下列來源復原 CA ARCserve Backup 資料庫：

- 從 ASDBBackups 日誌檔擷取的工作階段。從這個來源擷取的工作階段可包含完整、遞增及差異備份。
- 由和備份伺服器連接的掃描裝置擷取的工作階段。從這個來源擷取的工作階段只能包含完整備份。

附註：「ARCserve 資料庫復原精靈」建立的工作不會出現在工作佇列中。

## 目錄資料庫的運作方式

隨著您所建立的資訊與資料量變大，用於確保其安全性的備份工作也更為龐大。因此，剖析或分析此資訊所需的時間會變得非常耗時，且會對系統的效能與擴充性產生負面影響。



爲了解決此問題，每次 CA ARCserve Backup 執行備份時，便會將所有工作、工作階段及媒體資訊載入到資料庫中，並在目錄資料庫資料夾之下建立個別的目錄檔案，其中只有每個工作階段的相關說明資訊。此外，也會產生兩個對應目錄索引檔案 (.abd 與 .abf)，顯示目錄檔案中目錄與檔案的索引樹狀結構。這些目錄索引檔案會保留在磁碟上，在需要時可用來快速瀏覽目錄檔案中工作階段的內容，以找到所需的資訊。

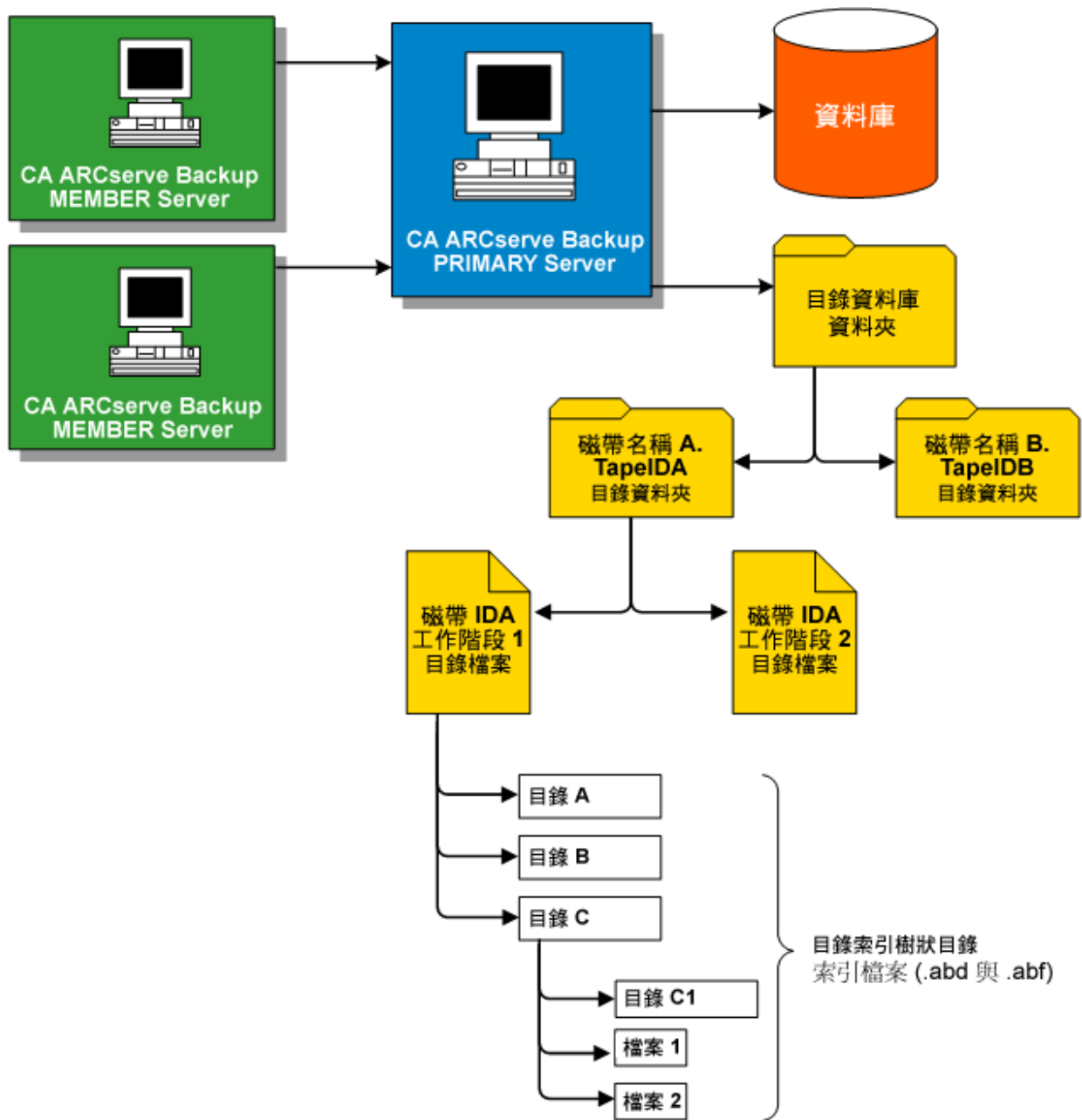

**更多資訊：**

[配置目錄資料庫](#) (位於 p. 687)

## 目錄瀏覽

每當您需要檢查待還原的目錄或檔案、找到還原點或僅是執行搜尋而不需要查詢整個資料庫的內容時，CA ARCserve Backup 能在目錄索引的協助下只查詢目錄檔案。如果這個目錄瀏覽功能能在特定工作階段的目錄資料庫資料夾中找到詳細資料，便不會尋找 CA ARCserve Backup 資料庫。但是，如果找不到，它將嘗試再次查看 CA ARCserve Backup 資料庫。如果在目錄資料庫資料夾與 CA ARCserve Backup 資料庫中仍都找不到工作階段詳細資訊，它將會提示您選取是否要再次合併工作階段，以便合併程序可以將目錄檔案重新建立到目錄資料庫資料夾中，或可將磁帶工作階段內容的詳細資訊重新產生到 CA ARCserve Backup 資料庫中。

**附註：**除了 Microsoft Exchange Server 的應用程式代理程式工作階段以外，所有應用程式代理程式工作階段 (如 SQL Server、Informix、Oracle、Microsoft SharePoint Server、Lotus Notes 等) 都不支援目錄瀏覽，而那些工作階段中的詳細資訊都將插入 CA ARCserve Backup 資料庫中。

## 目錄資料庫刪除

使用 CA ARCserve Backup 備份資訊及資料時，儲存在目錄資料庫資料夾中的說明資訊 (目錄檔案和索引檔案) 量會增加。不使用任何控制，目錄資料庫資料夾大小也會隨時間而增加，最終佔用整個備份磁碟，並因可用磁碟空間不足而導致備份錯誤。

為了解決此問題，CA ARCserve Backup 可以讓您指定目錄資料庫刪除臨界值。此刪除臨界值 (或最小可用磁碟空間臨界值) 設定，可從伺服器管理管理員的 [配置] 對話方塊中存取。此臨界值的可選取範圍為 1% 到 99%，預設值設定為 10%，並以偵測到的可用磁碟空間百分比值為基礎。

**附註：**CA ARCserve Backup 會定期檢查目錄資料庫資料夾所在磁碟區上的可用磁碟空間百分比。如果偵測到的可用空間低於指定百分比，它會將警告訊息傳送到活動日誌，並會自動開始從磁碟中刪除目錄資料庫檔案 (最少 7 天久，先從最舊的開始)，直到偵測到的可用空間百分比高於臨界值設定為止。

## 集中式目錄資料庫的運作方式

在集中式管理環境 (主要伺服器及一或多個成員伺服器) 中作業時，CA ARCserve Backup 會將所有目錄檔案集中至主要伺服器。因此，會將備份工作期間在成員伺服器上建立的目錄資料庫檔案，傳輸至位於相關主要伺服器上的目錄資料庫資料夾 (備份完成時)。如此一來，合併與瀏覽對主要伺服器而言，永遠是本機的目錄檔案的效能會大幅改善，且目錄資料庫維護，例如刪除與備份任務將會簡化，且只能從主要伺服器完成。

CA ARCserve Backup 中央目錄資料庫可協助您管理企業層級、多部伺服器環境。您可以同時瀏覽多部伺服器的媒體資訊，或產生報告。網路中的成員伺服器會使用其自身資料庫的媒體工作階段資訊及詳細資料，來更新中央 CA ARCserve Backup 目錄資料庫。中央目錄資料庫是設定在負責管理中央目錄資料庫的本機機器上。企業中所有 CA ARCserve Backup 機器的媒體工作階段資訊都包含於該處。

## 配置目錄資料庫

您可以配置目錄資料庫選項，以自訂資料庫及相關中央目錄的位置與效能。

### 配置目錄資料庫

1. 開啓「伺服器管理管理員」，然後按一下 [配置] 工具列按鈕。  
顯示 [配置] 對話方塊。
2. 選取 [資料庫引擎] 索引標籤。  
即出現 [資料庫引擎] 對話方塊，在對話方塊的底部顯示目錄資料庫選項。
3. 完成下列欄位：

- **目錄資料庫資料夾** -- 可讓您定義目錄資料庫的儲存位置。目錄資料庫資料夾將包含所有相關目錄檔案與目錄索引檔案。您可以按一下 ... (省略) 按鈕，以瀏覽及選取目錄資料庫資料夾的不同位置。

根據預設，目錄資料庫資料夾會儲存在主要獨立式伺服器的下列目錄中：

C:\Program Files\CA\ARCserve Backup\CATALOG.DB\

**附註：**您只能從「主要伺服器」修改目錄資料庫資料夾。

- **壓縮下列成員伺服器上的目錄傳輸** -- 將資料從成員伺服器傳輸至主要伺服器時，可讓 CA ARCserve Backup 壓縮目錄資訊。

若主要伺服器有任何相關的成員伺服器，則會啟用 [壓縮下列成員伺服器上的目錄傳輸] 欄位，顯示成員伺服器的名稱。

預設情況下，此選項為停用的。停用此選項時，CA ARCserve Backup 則不會在目錄資訊從成員伺服器傳輸到主要伺服器時加以壓縮。

- **最小可用磁碟空間臨界值** -- CA ARCserve Backup 刪除目錄檔案時，可讓您指定最小可用磁碟空間的百分比。

**預設值：**10 %

**範圍：**1% 到 99%

**附註：**CA ARCserve Backup 會定期檢查目錄資料庫資料夾所在磁碟區上的可用磁碟空間百分比。如果偵測到的可用空間低於指定百分比，它會將警告訊息傳送到活動日誌，並會自動開始從磁碟中刪除目錄資料庫檔案 (最少 7 天久，先從最舊的開始)，直到偵測到的可用空間百分比高於臨界值設定為止。

**範例：**如果偵測到的可用空間低於 10%，它會將警告訊息傳送到活動日誌，並會自動開始從磁碟中刪除目錄資料庫檔案 (最少 7 天久，先從最舊的開始)，直到偵測到的可用空間百分比高於 10% 為止。

4. 按一下 [確定]。

會套用 [目錄資料庫] 選項。

## 將 CA ARCserve Backup 目錄資料庫移到不同的位置

本主題說明如何將 CA ARCserve Backup 目錄資料庫移到不同的新位置。當您遇到下列任何一種情況時，您可能想要將目錄資料庫移到不同的位置：

- 目錄資料庫的整體大小大幅增加。例如，目錄資料庫的大小從 1 GB 增加到 30 GB。
- 當您擷取還原資料時，會有明顯的時間延遲。
- 完成「資料庫保護工作」所需的時間超過 8 小時。
- 完成「資料庫清除工作」所需的時間超過 4 小時。
- 目錄資料庫會耗用 C:\ 磁碟機上的大量磁碟空間，這會影響 Windows pagefile.sys 檔案所需的磁碟空間量。
- 由於 CA ARCserve Backup 異動與間接成本增加，而您又沒有專屬的 SQL Server 系統，所以 Microsoft SQL Server 效能會衰退。

- 您無法使用 Microsoft SQL Server 公用程式將 CA ARCserve Backup 資料庫匯出至一般檔案，這歸咎於該資料庫的整體大小。
- 您想修改目前的 CA ARCserve Backup 資料庫配置，使摘要資訊記錄在 CA ARCserve Backup 資料庫中，而使詳細資訊記錄在目錄資料庫中。

### 最佳實務作法

將 CA ARCserve Backup 目錄資料庫移到其他位置之前，請先考慮下列最佳實務作法：

- 目錄資料庫預設會安裝在以下目錄中：

C:\Program Files or Program Files(x86)\CA\ARCserve Backup\CATALOG.DB

如果您必須移動目錄資料庫，最好是將目錄資料庫移到包含 CA ARCserve Backup 伺服器或是可以和 CA ARCserve Backup 伺服器本機通訊的位置。

**附註：**不可將目錄資料庫移到位於網路附加儲存裝置 (NAS) 或對映網路磁碟機上的遠端磁碟。這些位置可能需要經過驗證才能存取裝置。

- 用於 CA ARCserve Backup 的應用程式與目錄資料庫的位置無關。但是，應將通訊所使用的通訊協定列入考慮：
  - **ODBC/RPC** -- 在主要伺服器上成員伺服器和目錄資料庫之間所使用的通訊協定，以及在主要伺服器和 Microsoft SQL Server 上的目錄資料庫之間所使用的通訊協定。
- 對於目錄資料庫在 SAN 裝置上的配置，您應該考慮在 CA ARCserve Backup 伺服器上安裝其他 SCSI 控制器或 HBA 卡，以配合 CA ARCserve Backup 伺服器與儲存裝置之間的通訊。

**附註：**下列步驟適用於使用 Microsoft SQL Server 或 Microsoft SQL Server 2008 Express Edition 來主控 CA ARCserve Backup 資料庫的 CA ARCserve Backup 伺服器。

### 將 CA ARCserve Backup 目錄資料庫移到不同的位置

1. 完成下列工作：

- 確保所有的工作 (包含「資料庫保護工作」與「資料庫清除工作」) 都處於 [保留] 狀態。
- 確保 CA ARCserve Backup 網域中所有伺服器上的 CA ARCserve Backup 管理員主控台皆已關閉，但是主要或獨立式伺服器除外。

2. 如果 CA ARCserve Backup 網域中有成員伺服器，請在所有成員伺服器上執行 Cstop，以停止所有 CA ARCserve Backup 服務。

**附註：**如需使用 Cstop 的相關資訊，請參閱〈[使用批次檔案停止與啓動所有 CA ARCserve Backup 服務](#) (位於 p. 497)〉。

3. 在 CA ARCserve Backup 主要或獨立式伺服器上執行 Cstop，以停止所有 CA ARCserve Backup 服務。

4. 在所有服務停止後，使目錄資料庫的新位置上線。

5. 在目錄資料庫的新位置建立路徑。

例如：

F:\ARCserve\catalog.db

6. 將原始位置的所有資料夾複製到新位置。

例如：

**原始位置**

C:\Program Files\CA\ARCserve Backup\CATALOG.DB

**新位置**

F:\ARCserve\catalog.db

7. 將 [目錄] 檔案複製到新位置後，請在主要或獨立式的 CA ARCserve Backup 伺服器上執行 Cstart，以重新啓動所有 CA ARCserve Backup 服務。

**附註：**如需使用 Cstart 的相關資訊，請參閱〈[使用批次檔案停止與啓動所有 CA ARCserve Backup 服務](#) (位於 p. 497)〉。

請耐心等待幾分鐘，以確保所有 CA ARCserve Backup 服務都啓動。

8. 開啓 [伺服器管理管理員]。

從伺服器樹狀目錄上，選取 CA ARCserve Backup 主要伺服器或獨立式伺服器。

按一下工具列上的 [配置]。

開啓 [配置] 對話方塊。

9. 按一下 [資料庫引擎] 索引標籤。

在 [目錄資料庫資料夾] 欄位中，指定目錄資料庫的新路徑。

例如：

F:\ARCserve\catalog.db

您也可以選擇按一下省略符號，以瀏覽至目錄資料庫的新位置。

按一下 [確定]。

隨即關閉 [配置] 對話方塊。

10. 從主要或獨立式伺服器提交簡單備份工作。
11. 在簡單備份工作完成後，從主要或獨立式伺服器提交簡單還原工作。
12. 在主要或獨立式伺服器上的簡單備份與還原工作都已完成後，確定 CA ARCserve Backup 正在將工作摘要與詳細資訊寫入到目錄資料庫的新位置。
13. 如果 CA ARCserve Backup 網域中有成員伺服器，請在其中一個成員伺服器上執行 Cstart。請耐心等待幾分鐘，以確保所有 CA ARCserve Backup 服務都啟動。
14. 從成員伺服器提交簡單備份工作。
15. 在簡單備份工作完成後，從成員伺服器提交簡單還原工作。
16. 在成員伺服器上的簡單備份與還原工作都已完成後，確定 CA ARCserve Backup 正在將工作摘要與詳細資訊寫入到主要伺服器上目錄資料庫的新位置。
17. 在 CA ARCserve Backup 網域中的其餘成員伺服器上執行 Cstart。在 Cstart 執行之間，您應該等候 5 分鐘的時間，以盡量減少 SAN、LAN 和 CA ARCserve Backup RPC 更新。

**附註：**將目錄資料庫移到不同的位置後，還原工作與來自相同備份工作的摘要與詳細資料並不會反映在目錄資料庫中。若要修復此問題，請使用 [伺服器配置精靈] 執行 [修復資料庫連線]。如需詳細資訊，請參數〈[修復主要伺服器上的 ARCserve 資料庫連線](#) (位於 p. 591)〉。



## 將 Microsoft SQL Server 作為 CA ARCserve Backup 資料庫使用

本節包含下列主題：

[Microsoft SQL Server 資料庫注意事項](#) (位於 p. 692)

[遠端資料庫注意事項](#) (位於 p. 693)

[指定遠端資料庫配置的 ODBC](#) (位於 p. 694)

[計算必要 SQL 連線數目的方式](#) (位於 p. 695)

[「如何啓用 Microsoft SQL Server 資料庫上的 TCP/IP 通訊」\(How to Enable TCP/IP Communication on Microsoft SQL Server Databases\)](#) (位於 p. 695)

[資料庫一致性檢查](#) (位於 p. 696)

### Microsoft SQL Server 資料庫注意事項

如果您考慮將 Microsoft SQL Server 用於 CA ARCserve Backup 資料庫，請檢視下列資訊：

- 如果您升級至此版本，而且目前針對 CA ARCserve Backup 資料庫執行 Microsoft SQL Server，則必須繼續將 Microsoft SQL Server 用於 CA ARCserve Backup 資料庫。
- CA ARCserve Backup 不支援將 Microsoft SQL Server 7.0 用於 CA ARCserve Backup 資料庫。
- CA ARCserve Backup 預設會使用簡單復原模式建立 CA ARCserve Backup 資料庫 (ASDB)。您應該保留本模組以便正常運作。
- Microsoft SQL Server 支援本機和遠端通訊。這個能力可讓您配置 CA ARCserve Backup 資料庫，以從本機或遠端執行 CA ARCserve Backup 伺服器。

**附註：**如需詳細資訊，請參閱〈[遠端資料庫注意事項](#)〉(位於 p. 693)。

- CA ARCserve Backup 預設會在目錄資料庫中儲存所備份檔案和目錄的相關資訊。這個行為會造成目錄資料庫容量成長的速度大於 CA ARCserve Backup 資料庫。您應該根據這個行為和組織需求規劃足夠的可用磁碟空間量，以應付目錄資料庫的成長。
- 對於全域儀表板，中央主要伺服器 CA ARCserve Backup 資料庫 (ASDB) 必須已安裝 Microsoft SQL Server 2005 或更新版本 (不支援將 Microsoft SQL Server 2008 Express Edition 或 Microsoft SQL Server 2000 當作資料庫)。

**附註：**對於分支主要伺服器，除了 CA ARCserve Backup 主要伺服器的最低需求外，沒有額外的硬體或軟體需求。



- 若要安裝支援 Microsoft SQL Server 的 CA ARCserve Backup，則必須有管理帳戶 (例如具有建立裝置權限的 sa 帳戶) 才能順利安裝。  
在安裝支援 Microsoft SQL 的 CA ARCserve Backup 期間提示輸入 CA ARCserve Backup 資料庫 (SQL) 系統帳戶時，您應該使用 sa 帳戶。
- 在 [SQL Enterprise 管理員] 中，將資料庫安全性模式設定成 [SQL 安全性]。使用 SQL 安全性作為驗證模式，且您要備份的系統位於 Windows 網域內部或外部時，即適用以上步驟。
- 如果您在安裝期間將 Microsoft SQL Server 2000、Microsoft SQL Server 2005、Microsoft SQL Server 2008 指定為 CA ARCserve Backup 資料庫，便能使用 Windows 驗證或 SQL Server 驗證與 Microsoft SQL 資料庫通訊。
- 如果變更 Microsoft SQL Server 帳戶，則必須使用 [伺服器配置精靈] 進行對應的變更。
- CA ARCserve Backup 資料庫引擎會定期輪詢 Microsoft SQL Server 資料庫的狀態。如果 Microsoft SQL Server 未及時回應，資料庫引擎會假設該 Microsoft SQL Server 無法使用而關閉 (紅燈)。若要避免這種情況，可以將登錄機碼設成更長的適當值，以增加 CA ARCserve Backup 資料庫引擎的等候時間，如下所示：  

```
HKEY_LOCAL_MACHINE\SOFTWARE\ComputerAssociates\CA ARCserve Backup\Base\Database\MSSQL\SQLLoginTimeout
```
- CA ARCserve Backup 不支援在 NEC CLUSTERPRO 環境中的 CA ARCserve Backup 伺服器本機上安裝 Microsoft SQL Server。在 NEC CLUSTERPRO 環境中，您必須將 CA ARCserve Backup 資料庫執行個體安裝在遠端系統上。
- 如果 ODBC 驅動程式是可以配置的，則 [ODBC 資料來源管理員] 中 [系統資料來源名稱] 下的系統資料來源 "ASNT" 應該將 [用戶端配置] 設成使用 TCP/IP 通訊。

## 遠端資料庫注意事項

使用遠端資料庫可提供簡單、透明的單一資料庫共用方式，就好像資料庫位於本機一樣。當使用這項配置時，本機就不需要資料庫，因為所有資訊都儲存在遠端資料庫中。本配置最適合下列條件：

- 本機空間不足，無法供資料庫使用。
- 在無組織要求情況下，而您希望利用擁有單一位置資料庫的方便管理優點。

- 您希望讓不是 CA ARCserve Backup 伺服器的另一部機器，成為 Microsoft SQL Server 專屬機器。
- 若要在叢集感知環境中保護 SQL 伺服器實例，您必須在所有叢集節點上手動安裝 Agent for Microsoft SQL Server。

**附註：**如需備份與還原 Microsoft SQL Server 資料庫的資訊，請參閱《*Agent for Microsoft SQL Server 指南*》。

- 使用 [伺服器配置精靈] 設定遠端 ARCserve 資料庫與 ARCserve 主要或獨立伺服器之間的 ODBC 通訊。此精靈可讓您設定伺服器之間的有效通訊，尤其是當您的環境中有多部 CA ARCserve Backup 伺服器時。
- 為確保 CA ARCserve Backup 能與代管 ARCserve 資料庫執行個體的系統進行通訊，應啟用 SQL Server 資料庫執行個體與 ARCserve 伺服器之間的 TCP/IP 通訊。

**附註：**如需詳細資訊，請參閱〈[如何啟用 Microsoft SQL Server 資料庫上的 TCP/IP 通訊](#)〉(位於 p. 695)。

**重要！** Microsoft SQL Server 2008 Express Edition 不支援遠端資料庫通訊。

## 指定遠端資料庫配置的 ODBC

如果您有另一部執行中的 CA ARCserve Backup 伺服器使用 Microsoft SQL 作為資料庫，您可以將本機資料庫重新導向至遠端機器。CA ARCserve Backup 可以使用 ODBC 來連接 Microsoft SQL 伺服器。若某伺服器已安裝 SQL，而且已正確設定 CA ARCserve Backup SQL 資料庫，您可將 ODBC 資料來源導向到此不同的伺服器。您也必須確定本機伺服器使用者已通過遠端伺服器驗證。

### 指定遠端資料庫配置的 ODBC

1. 開啟 Windows [控制台]、選取 [系統管理工具]、[資料來源 (ODBC)] 與 [系統 DSN]。
2. 增加有下列標示的系統資料來源：  
名稱：ASNT  
伺服器：MachineName\InstanceName
3. 請遵循畫面上的指示來測試與完成配置。

## 計算必要 SQL 連線數目的方式

針對每個執行的工作，您需要建立兩個 SQL 連線。確定您已經在 SQL 伺服器中，設定足夠的連線 (或授權)。若要決定預設的 SQL 連線，請從 [SQL ARCserve 管理員] 選取 [伺服器] 與 [SQL 伺服器]。您可以在 [配置] 索引標籤瀏覽時，找到使用者連線。將這些值設成適當的使用者設定值。如果出現「無法更新記錄」或「登入失敗」這類錯誤訊息，表示連線數可能已用完。您應該增加 2000 的開放物件。

## 「如何啓用 Microsoft SQL Server 資料庫上的 TCP/IP 通訊」(How to Enable TCP/IP Communication on Microsoft SQL Server Databases)

如果您使用 Microsoft SQL Server 2000、Microsoft SQL Server 2005 或 Microsoft SQL Server 2008 主控 ARCserve 資料庫執行個體，而且 CA ARCserve Backup 資料庫將位於遠端系統，則安裝精靈可能無法與遠端系統上的資料庫通訊。

若要確保安裝精靈可以與遠端系統通訊，則應該先啓用 CA ARCserve Backup 伺服器與主控 CA ARCserve Backup 資料庫之伺服器間的 TCP/IP 通訊，再安裝 CA ARCserve Backup。

- **Microsoft SQL Server 2000** -- 若要在 Microsoft SQL Server 2000 系統上啓用 TCP/IP 通訊，請執行 SQL Server Network 公用程式，並確保 TCP/IP 出現在 [啓用的通訊協定] 中。若 TCP/IP 沒有出現在 [啓用的通訊協定] 清單中，請把 TCP/IP 增加到清單中然後按一下 [確定]。若要套用 TCP/IP 通訊，請重新啓動所有 Microsoft SQL Server 服務。
- **Microsoft SQL Server 2005 及 Microsoft SQL Server 2008** -- 若要在 Microsoft SQL Server 2005 及 Microsoft SQL Server 2008 系統上啓用 TCP/IP 通訊，請執行 SQL Server 設定管理員，並啓用 SQL Server 執行個體的 TCP/IP 通訊。若要套用 TCP/IP 通訊，請重新啓動所有 Microsoft SQL Server 服務。

**附註：**若為 Microsoft SQL Server 2008，則必須使用 SQL Server Native Client 10.0 驅動程式。

## 資料庫一致性檢查

當資料庫活動減少時，我們建議您為大型資料庫執行資料庫一致性檢查。儘管這個檢查耗時甚久，但是這對決定 SQL 資料庫是否正常執行，非常重要。如需更多資訊，請參閱 Microsoft SQL 指南。

**重要！**請務必定期監控日誌大小。如果日誌已滿，就無法使用資料庫。儘管預設設定是「在檢查點截斷日誌」，若您希望保持大量記錄，應該將日誌大小增加至資料庫大小的 50%。

## 指定 CA ARCserve Backup 資料庫應用程式

下列各節說明將 Microsoft SQL Server 與 Microsoft SQL Server 2008 Express 配置為 CA ARCserve Backup 基礎資料庫的方法。

### 將 Microsoft SQL Server 配置為 CA ARCserve Backup 資料庫

您可以使用 [伺服器配置精靈] 來將 Microsoft SQL Server 配置為 CA ARCserve Backup 資料庫。

在將 Microsoft SQL Server 配置為 CA ARCserve Backup 資料庫之前，請謹記下列注意事項：

- 在您啟動此任務之前，必須將 Microsoft SQL Server 安裝在主控 CA ARCserve Backup 資料庫的系統上。
- 在您配置 CA ARCserve Backup 以將 Microsoft SQL Server 作為 ARCserve 資料庫使用之後，[伺服器配置精靈] 會開啓標示為 exptosql.exe，可將核心與詳細表格從 Microsoft SQL Server 2008 Express 資料庫移轉到新配置的 Microsoft SQL Server 資料庫的指令公用程式。
- 您可使用此程序將 CA ARCserve Backup Microsoft SQL Server 資料庫移至不同伺服器。

**附註：**如需關於將 Microsoft SQL Server 作為 CA ARCserve Backup 資料庫使用的詳細資訊，請參閱〈[將 Microsoft SQL Server 作為 CA ARCserve Backup 資料庫使用](#) (位於 p. 692)〉。

### 將 Microsoft SQL Server 配置為 CA ARCserve Backup 資料庫

1. 從 Windows 的 [開始] 功能表中按一下 [開始]，選取 [所有程式]、CA、ARCserve Backup，然後按一下 [伺服器配置精靈]。  
即開啓 [伺服器配置精靈]。
2. 按一下 [選取資料庫] 選項，然後按一下 [下一步]。
3. 請遵循畫面上的指示來完成配置。

**附註：**如果您保護的資料包含東亞語言的 Unicode 字元 (例如，JIS2004)，則必須啓用 SQL 校對來確定可搜尋和排序資料。若要這麼做，請按一下 [選取資料庫安裝路徑] 對話方塊上的 [語言支援選項]，並遵循螢幕的指示以完成配置。

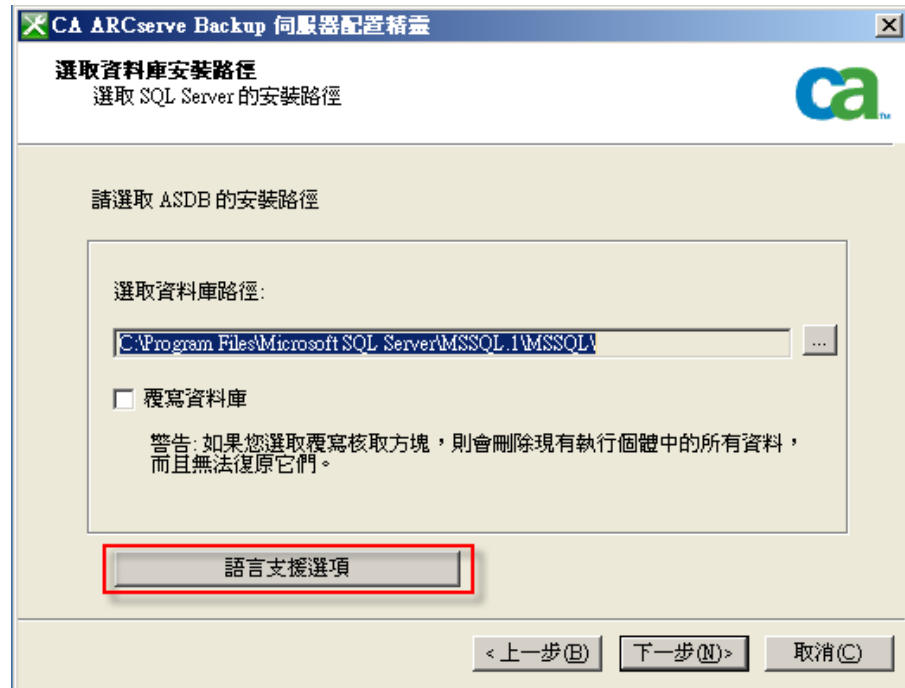

4. 完成配置之後，[伺服器配置精靈] 會開啓指令行視窗，啟動 `exptosql.exe`，並將 SQL Server 2008 Express 核心與詳細表格移轉到新 SQL Server 資料庫。

如果 `exptosql.exe` 無法啓動，請開啓指令行視窗並啓動 `exptosql.exe`。

**附註：**依預設，`exptosql.exe` 安裝在下列目錄中：

C:\Program Files\CA\ARCserve Backup

執行下列指令：

- a. `exptosql.exe` 核心

這是必要步驟。core 引數可讓您將核心表格從 SQL Server 2008 Express 資料庫移轉到 SQL Server 資料庫。

**重要！** 完成 SQL Server 配置之後，您必須立即執行此指令。

**b. exptosql.exe 詳細資訊**

這是選擇性的步驟。detail 引數可讓您將詳細表格從 SQL Server 2008 Express 資料庫移轉到 SQL Server 資料庫。完成核心移轉程序之後，您可隨時執行此指令。

**附註：**視 SQL Server 2008 Express 資料庫大小而定，詳細表格移轉程序可能會需要大量的時間來完成。

## 將 CA ARCserve Backup 資料庫移至不同系統或執行個體

使用 [伺服器配置精靈] 來將 CA ARCserve Backup 資料庫移至不同系統或執行個體。

**附註：**此選項只適用於 Microsoft SQL Server 安裝。

在您將 CA ARCserve Backup 資料庫移至不同系統或執行個體之前，請注意下列注意事項：

- [伺服器配置精靈] 可讓您將您的目前 Microsoft SQL Server 配置變更爲下列配置類型：
  - 叢集感知
  - 遠端
  - Local
- 若要存取新 SQL Server 安裝，您必須指定驗證方式。您可以使用下列其中一種驗證方式：
  - Windows 安全性
  - SQL Server 安全性
- 針對使用 SQL Server 驗證的遠端 SQL Server 安裝，您必須提供「遠端伺服器管理員帳戶」的「登入 ID」與「密碼」。

### 將 CA ARCserve Backup 資料庫移至不同系統或執行個體

1. 從 Windows 的 [開始] 功能表中按一下 [開始]，選取 [所有程式]、CA、ARCserve Backup，然後按一下 [伺服器配置精靈]。

即開啓 [伺服器配置精靈]。

2. 選取 [選取資料庫] 選項，並按一下 [下一步]。

請遵循畫面上的指示來完成配置。

**附註：**如果您保護的資料包含東亞語言的 Unicode 字元 (例如，JIS2004)，則必須啓用 SQL 校對來確定可搜尋和排序資料。若要這麼做，請按一下 [選取資料庫安裝路徑] 對話方塊上的 [語言支援選項]，並遵循螢幕的指示以完成配置。

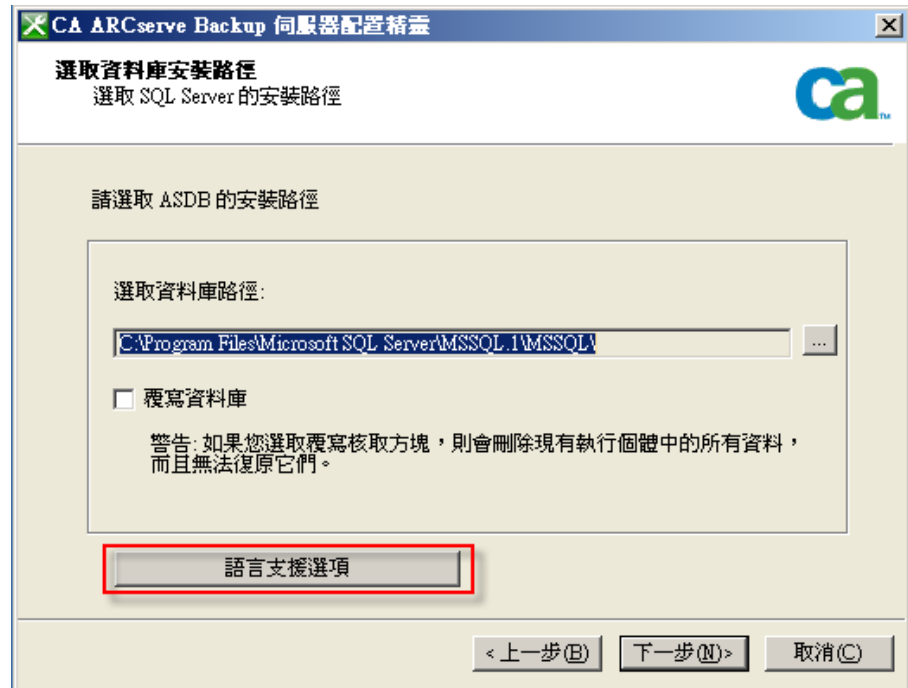

完成配置之後，您必須在主控 SQL Server 資料庫的系統上安裝 CA ARCserve Backup 資料庫保護代理程式。



3. 若要安裝 ARCserve 資料庫保護代理程式，請執行下列一項動作：
  - 如果 CA ARCserve Backup 主要伺服器上安裝了 SQL Server 資料庫，請開啓 Windows Explorer 並瀏覽至下列目錄：  
C:\Program Files\CA\ARCserve Backup\Packages\ASDBSQLAgent
  - 如果 CA ARCserve Backup 主要伺服器上未安裝 SQL Server 資料庫，請開啓 Windows Explorer 並瀏覽至下列目錄：  
C:\Program Files\CA\ARCserve Backup\Packages\ASDBSQLAgent  
將 ASDBSQLAgent 目錄的內容複製到主控 SQL Server 資料庫的系統上的任何位置。
4. 在 ASDBSQLAgent 目錄中，按兩下下列檔案：  
SQLAgentRmtInst.exe  
即出現 ARCserve Backup Agent for SQL Setup 對話方塊。
5. 請在安裝需要時填入下列欄位：
  - SQL 執行個體名稱  
指定您要保護的 SQL 執行個體的名稱。
  - 驗證模式  
指定 CA ARCserve Backup 將用於與資料庫通訊及保護資料庫的驗證模式。  
如果將「SQL 驗證」指定為驗證模式，請填入下列欄位：
    - SQL SA 名稱  
指定 SQL 系統帳戶名稱。
    - SQL SA 密碼  
指定 SQL 系統帳戶密碼。
6. 按一下 [安裝] 並遵循畫面上的指示來完成安裝。



## 將 Microsoft SQL Server 2008 Express 配置為 CA ARCserve Backup 資料庫

您可以使用 [伺服器配置精靈] 來將 Microsoft SQL Server 2008 Express 配置為 CA ARCserve Backup 資料庫。

在將 Microsoft SQL Server 2008 Express 配置為 CA ARCserve Backup 資料庫之前，請注意下列注意事項與限制：

- 若要在您的環境中部署 Microsoft SQL Server 2008 Express，必須將 Microsoft .NET Framework 2.0 與 Microsoft Data Access Components (MDAC) 2.8 Service Pack 2 安裝在主要伺服器上。如果 [伺服器配置精靈] 未偵測到這些應用程式中的任何一個，此精靈會安裝它們。
- Microsoft SQL Server 2008 Express 不支援遠端安裝。您必須在 CA ARCserve Backup 主要伺服器上安裝 ARCserve 資料庫。
- 您無法將資料庫資訊從 Microsoft SQL Server 資料庫安裝移轉到 Microsoft SQL Server 2008 Express 資料庫安裝。
- Windows IA (Intel Itanium) 64 位元作業系統上不支援 Microsoft SQL Server 2008 Express Edition。

### 將 Microsoft SQL Server 2008 Express 配置為 CA ARCserve Backup 資料庫

1. 從 Windows 的 [開始] 功能表中按一下 [開始]，選取 [所有程式]、CA、ARCserve Backup，然後按一下 [伺服器配置精靈]。  
即開啓 [伺服器配置精靈]。
2. 按一下 [選取資料庫] 選項，然後按一下 [下一步]。
3. 請遵循畫面上的指示來完成配置。

**附註：**如果您保護的資料包含東亞語言的 Unicode 字元 (例如，JIS2004)，則必須啓用 SQL 校對來確定可搜尋和排序資料。若要這麼做，請按一下 [SQL Server Express 執行個體] 對話方塊上的 [語言支援選項]，並遵循螢幕的指示以完成配置。

## CA ARCserve Backup 日誌與報告

CA ARCserve Backup 提供了下列顯示日誌與報告的選項：

- [活動日誌](#) (位於 p. 702) -- 記錄所有 CA ARCserve Backup 活動。
- [磁帶日誌](#) (位於 p. 703) -- 記錄所有媒體活動 (僅以偵錯為目的)
- [工作日誌](#) (位於 p. 703) -- 記錄和特定工作相關的活動。
- [報告管理員](#) (位於 p. 703) -- 產生 CA ARCserve Backup 資料庫報告，以供檢視或列印。

### 活動日誌資料

「活動日誌」包含完整的 CA ARCserve Backup 執行的作業資訊。它可為每個執行的工作，提供所有 CA ARCserve Backup 活動 (包括群組活動) 的稽核軌跡。您可以每天掃描這個日誌，檢查是否發生錯誤。您也可以使用這個日誌，在您需要還原特定工作階段時找出工作階段號碼。此日誌位於「工作狀態管理員」右上角。

此日誌包含每項工作的下列項目：

- 工作的開始和結束時間
- 工作類型
- 平均資料輸送量
- 已處理 (已備份、已複製等) 的檔案和目錄數量
- 工作階段號碼 與工作 ID
- 工作結果
- 發生的錯誤與警告
- 上層工作下的所有下層工作及其說明

活動日誌具有一個組織功能，可讓您排序使用篩選器的日誌、訊息分群，或是訊息張貼日期。如需「活動日誌」的詳細資訊，請參閱〈自訂工作〉。

## 磁帶日誌

「磁帶日誌」包含磁帶機傳送到 CA ARCserve Backup 的訊息。這個日誌不會在一般作業時產生。這是專為偵錯目的所設計的。若要啓用 [磁帶日誌]，請使用 [伺服器管理配置] 功能表。

**附註：**在跨平台環境中，磁帶日誌不會顯示非 Windows 伺服器的資訊。GUI 中僅可檢視 Windows 伺服器磁帶引擎資訊。

## 工作日誌

每個 CA ARCserve Backup 執行的工作都會產生「工作日誌」。您可以先在提交工作前選擇日誌選項，指定日誌的詳細資訊層級。如需「工作日誌」的詳細資訊，請參閱〈自訂工作〉。

## 報告管理員

「報告管理員」可提供您多種根據儲存於 CA ARCserve Backup 資料庫的備份活動所建立之報告。您可以預覽報告、列印到印表機或檔案，以及排程產生報告的時間。

### 使用報告管理員產生報告

「報告管理員」可讓您產生有關 CA ARCserve Backup 活動的報告。

您可以產生從主要伺服器、獨立伺服器及成員伺服器「立即執行」的報告。您可以在主要伺服器與獨立伺服器上將報告排程為在特定的時間執行。如果您從成員伺服器排程報告，報告將從主要伺服器執行、顯示在主要伺服器的「管理員主控台」上，並會儲存在 <ARCSERVE\_HOME>/Reports 目錄中。

#### 報告管理員考量

- 您可在「報告管理員」視窗或 Internet Explorer 等瀏覽器應用程式，檢視所有立即建立產生的報告。
- 您必須在「報告管理員」視窗檢視所有依排程產生的報告。

### 使用報告管理員產生報告

1. 從首頁上 [瀏覽列] 中的 [監控與報告] 功能表中，按一下 [報告]。  
「報告管理員」會隨即開啓，並顯示一個可摺疊樹狀目錄，可展開檢視不同類別的報告。
2. 在 [報告類別] 檢視上，從清單中選取報告範本。  
「報表」範本清單會出現在右窗格中。

3. 選取您要產生的報告，並在該項目上按一下滑鼠右鍵。從快顯功能表中，指定下列其中一項選項：

### 排程

可讓您將報告排程為在特定時間執行。

當您指定此選項時，[排程報告] 對話方塊會隨即開啓。在 [排程報告] 對話方塊上，請遵循提示並完成必要欄位以排程報告。

### 立即建立

可讓您產生立即執行的報告。

當您指定此選項時，[建立報告] 對話方塊會隨即開啓。在 [建立報告] 對話方塊上，請遵循提示並完成必要欄位以立即建立報告。

在 CA ARCserve Backup 建立報告之後，您可以在 [報告內容] 檢視窗格上檢視報告結果，如下圖所示。

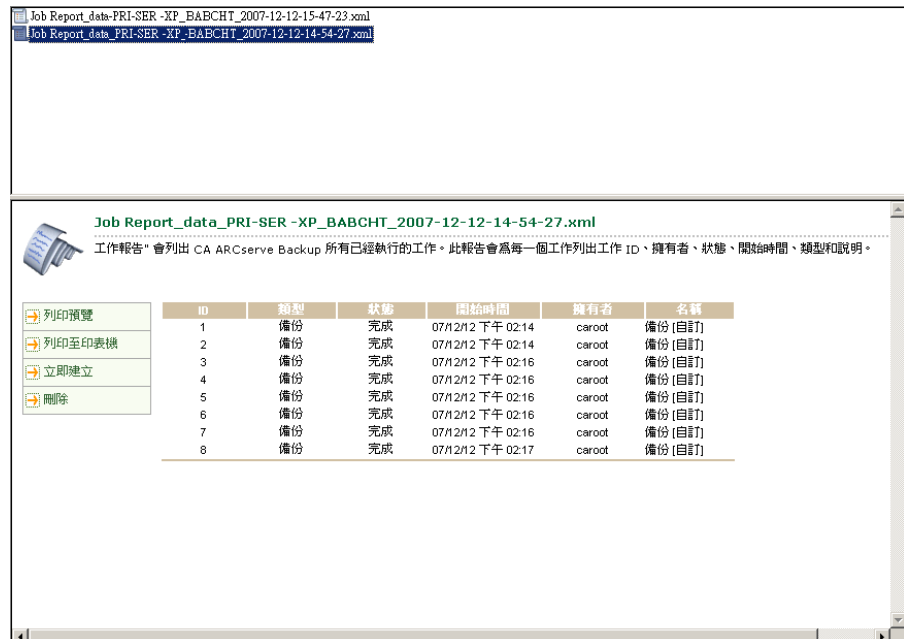

**附註：**「報告管理員」也可讓您使用刪除選項刪除整個報告檔案，或根據日期刪除報告來移除報告。

## 報告管理員報告

使用「報告管理員」時，您可以產生三種報告類型：

- 標準
- 自訂
- 進階

本節內容將更進一步說明這些報告。如需取得列出每種報告與類型的摘要清單，請參閱〈[報告類別](#) (位於 p. 707)〉。

### 標準報告

CA ARCserve Backup 提供了可顯示一般備份與還原活動的幾種標準報告。報告中涵蓋了工作執行、媒體備份以及備份裝置錯誤的活動。您可以使用報告篩選器，選取要包含於報告中的備份媒體。標準報告無法自訂或排程為以特定時間間隔列印 (不包含 [預先檢查報告] 和 [GFS 媒體預測報告])。

**附註：**當 CA ARCserve Backup 經由排程產生報告時，CA ARCserve Backup 不能在「報告管理員」中顯示 [預先檢查報告] 和 [GFS 媒體預測]。

### 自訂報告

您可以依據特定需求來修改自訂報告。儘管版面配置類似於標準報告，自訂報告是用範本所建立，且為 .XML 儲存格式。

**附註：**您可以修改報告欄的寬度，調整自訂報告的版面配置。開啓 Windows 「記事本」，並搜尋您要調整的報告。在報告範本中，新增或變更 [欄位] 標記的 [寬度] 屬性。

您可以將自訂報告排定成立即執行、在指定的時間或以重複間隔執行，而且可以從主要伺服器或成員伺服器排定。您也可以指定用電子郵件方式向您傳送所產生的自訂報告。

自訂報告有兩種類型：

- **預先定義** -- 安裝 CA ARCserve Backup 時可使用 7 種類別類型。預先定義報告包含基本的報告資料標題，您可以使用報告編寫器修改標題，以符合您的特定需求。
- **使用者建立** -- 使用報告編寫器時，您不用範本作為準則，便可以建立報告。如果將使用者建立的報告儲存於 CA ARCserve Backup 報告目錄中，[報告管理員] 的 [我的報告] 資料夾中將會顯示報告的標題。

**附註：**雖然您可以從主要伺服器及成員伺服器排定報告，但 CA ARCserve Backup 會從主要伺服器產生報告。為了確定使用者建立的自訂報告會按照從主要伺服器排定的方式執行，您必須將使用者建立的報告範本複製到主要伺服器上的報告目錄。在主要伺服器上的預設報告範本目錄如下：

```
C:\Program Files\CA\ARCserve Backup\templates\reports
```

## 進階報告

進階報告會為您提供 ARCserve 環境中的目前資料保護狀態總覽。進階報告是預先定義的，安裝 CA ARCserve Backup 時具有不同的類型，且包含可以修改以符合特定需求的報告資料標題。

若要執行報告，您必須至少指定報告類型以及將要儲存產生的報告的檔案的路徑。

進階報告類似於自訂報告，可將它們排程為立即執行，或在指定時間或重複間隔執行。您也可以選取用電子郵件方式向您傳送進階報告。

## 報告類別

[報告管理員] 中所顯示的報告類別，源自於 CA ARCserve Backup 主目錄的外部 XML 配置檔案 (categories.xml)。您可以編輯 categories.xml 檔案，變更報告類別的顯示順序。

下表將說明標準與自訂報告可使用的類別以及類型。

### 每日狀態報告

這種報告類別可提供所有在之前 24 小時內執行工作的狀態，其中包括顯示之前 24 小時內備份失敗的用戶端及媒體寫入的報告。

下列為可用報告：

- 每日工作狀態報告 (自訂)
- 每日備份狀態報告 (自訂)
- 每日備份失敗報告 (自訂)
- 最近寫入媒體報告 (自訂)

**附註：**[每日備份狀態報告] 包含 [壓縮比率] 欄位。壓縮比率顯示刪除重複後實際寫入磁碟的資料數量。此欄位僅可用於備份至刪除重複裝置群組的工作階段。

### 工作報告

這種報告類別可顯示每週執行工作報告的狀態資訊。它所提供的報告，顯示了所有失敗備份，並顯示排程於未來時間執行的工作狀態之預先檢查報告。

下列為可用報告：

- 工作報告 (標準)
- 企業工作狀態報告 (標準)
- 7 日工作狀態報告 (自訂)
- 7 日備份狀態報告 (自訂)
- 備份失敗報告 (自訂)
- 預先檢查報告 (標準)



## 媒體報告

這種報告類別可顯示已備份工作階段的詳細媒體資訊，包括所產生的媒體錯誤清單。也可以使用 GFS 工作的預測媒體排程。

下列為可用報告：

- 備份媒體錯誤報告 (標準)
- 工作階段詳細報告 (標準)
- 工作階段報告 (標準)
- ARCserve Backup for Laptops and Desktops 工作階段詳細報告 (標準)
- GFS 媒體預測報告 (標準)
- 媒體使用量比較報告 (自訂)
- 媒體使用率比較報告 (自訂)
- 資料復原所需媒體報告 (自訂)
- 7 日媒體使用量歷程報告 (自訂)
- 裝置中可用集媒體報告 (標準)

**附註：**[媒體使用率報告]、[工作階段詳細報告] 及 [工作階段報告] 現在會包含 [刪除重複項目的壓縮比率] 欄位。此比率顯示在執行刪除重複後，實際寫入至磁碟的資料量。只有已備份至刪除重複裝置群組的工作階段，才可以使用此欄位。此欄位可在 [報告管理員] 中看到，也可透過 [報告編寫器]、[檔案]、[開啓]、[CA ARCserve Backup 主目錄]、[範本]、[報告] 看到。

## 媒體集區報告

這種報告類型可顯示詳細媒體集區的相關資訊，包括可用集的媒體狀態，以及 GFS 輪換設定檔。

下列為可用報告：

- 媒體集區報告 (標準)
- 媒體集區位置報告 (標準)
- GFS 輪換設定檔報告 (標準)
- 詳細媒體集區報告 (自訂)
- 可用集內媒體報告 (自訂)

### 裝置報告

這種報告類別可顯示 CA ARCserve Backup 所使用備份裝置的相關資訊，其中包括在裝置上備份時，所發生的錯誤數目。

下列為可用報告：

- 備份裝置報告 (標準)

### 備份用戶端報告

這種報告類別可顯示備份用戶端資訊，其中包括資料庫與用戶端代理程式資料大小。

下列為可用報告：

- 備份用戶端資料大小報告 (自訂)
- 備份用戶端與工作關聯報告 (自訂)
- 詳細備份用戶端媒體使用量報告 (自訂)

**附註：**[備份用戶端資料大小報告] 現在會包含 [壓縮比率] 欄位。此比率顯示在執行刪除重複後，實際寫入至磁碟的資料量。只有已備份至刪除重複裝置群組的工作階段，才可以使用此欄位。此欄位可在 [報告管理員] 中看到，也可透過 [報告編寫器]、[檔案]、[開啓]、[CA ARCserve Backup 主目錄]、[範本]、[報告] 看到。

### 資源使用歷程報告

這種報告類別可顯示根據歷程資料的預測使用量資訊。

下列為可用報告：

- 7 日媒體使用量歷程報告 (自訂)
- 媒體使用率比較報告 (自訂)
- 媒體使用量比較報告 (自訂)
- 備份時段與輸送量比較報告 (自訂)

## 分段報告

這種報告類別所提供的資訊，可供您分析和管理的當初使用分段備份到檔案系統裝置中的資料。

磁碟分段報告可讓您檢視關於移轉工作階段、快速鎖定工作階段，以及未從分段裝置清除之工作階段等的狀態資訊。摘要報告讓您根據使用者指定的日期範圍，檢視特定工作或工作群組的詳細資訊。

下列為可用報告：

- 分段移轉報告
- 分段清除失敗報告
- 分段快速鎖定報告
- 分段摘要報表

## 稽核日誌報告

此報告類別會將稽核欄位新增至現有活動日誌資訊 (如服務啟動及停止，或密碼變更)。現在您可以識別執行動作的人員、來源機器，以及使用的應用程式。

下列為可用報告：

- 稽核日誌報告

### 統計資料報告

此報告類別可提供目前資料保護狀態總覽。這些報告包含關於備份與還原狀態的資訊。但是，輸出是基於您指定的篩選器組合。

下列為可用報告：

- 備份嘗試成功率：摘要報告 (進階)
- 備份嘗試成功率：個別用戶端報告 (進階)
- 還原嘗試成功率報告 (進階)
- 磁碟機輸送量報告 (進階)
- 備份錯誤報告 (進階)
- 具有最多失敗備份嘗試的用戶端 (進階)
- 最多連續備份失敗報告 (進階)
- 具有最多部份備份的用戶端報告 (進階)
- 完整備份期間 (進階)
- 上次備份狀態報告 (進階)
- 儲存庫報告 (進階)

### 我的報告

這種報告類別可顯示使用者建立的報告，並儲存在下列目錄中：

CA\ARCserve Backup\Templates\Reports

### 統計資料報告

統計資料報告可以接受及剖析各種報告篩選器；但並不是所有報告都需要所有篩選器。根據產生的報告類型，只會使用指定報告所需要及支援的篩選器。

若要執行任何進階報告，您必須至少指定報告類型以及儲存所產生報告的路徑。

可以使用統計資料報告類別產生下列報告類型以及對應的支援篩選器：

### 備份嘗試成功率：摘要

此報告提供有關成功的備份嘗試所占的百分比的資訊，也會顯示未完成及失敗的備份嘗試所占的百分比。

#### 支援的篩選器：

- 開始日期
- 結束日期
- 工作備註

### 備份嘗試成功率：個別用戶端

此報告會以節點為基礎提供有關成功的備份嘗試所占百分比的資訊。

#### 支援的篩選器：

- 開始日期
- 結束日期
- 工作備註

### 還原嘗試成功率

此報告提供成功的所有還原嘗試所占的百分比。

#### 支援的篩選器：

- 開始日期
- 結束日期

### 磁碟機輸送量

此報告提供有關在系統的磁帶機上，所看到平均輸送量的相關資訊。從此報告中取得的輸送量可與磁碟機的原始輸送量進行比較。透過指定磁碟機序號，可以在此報告的輸出中篩選出特定的磁碟機。

### 備份錯誤

此報告顯示報告期間為每個備份路徑的備份工作產生的錯誤與警告數目。這有助於判定具有最多錯誤數的用戶端。

#### 支援的篩選器：

- 開始日期
- 結束日期
- 工作備註

### 失敗的備份嘗試

此報告顯示報告期間具有最失敗的備份嘗試的用戶端。

#### 支援的篩選器

- 開始日期
- 結束日期
- 工作備註
- 最高計數 (將輸出限制為只有前「n」個用戶端)

### 連續失敗的備份嘗試

此報告顯示報告期間其備份嘗試連續失敗的用戶端。

#### 支援的篩選器

- 開始日期
- 結束日期
- 最高計數 (將輸出限制為只有前「n」個用戶端)

### 部份備份

此報告顯示具有最多數目部份備份的用戶端。此報告有助於識別與還原重要檔案。

#### 支援的篩選器

- 開始日期
- 結束日期
- 最高計數 (將輸出限制為只有前「n」個用戶端)

### 完整備份期間

此報告顯示報告期間所有備份路徑的完整備份的平均備份時間、平均備份資料及平均輸送量。

#### 支援的篩選器

- 開始日期
- 結束日期

### 上次備份狀態報告

此報告顯示佇列中所有備份工作的上次執行狀態。如果工作仍在作用中，它會顯示執行中工作的目前狀態。此報告只會顯示報告產生時佇列中工作的狀態。

#### 支援的篩選器

- 無

### 儲存庫報告

此報告顯示在報告日將會移入或移出儲存庫的磁帶清單。

#### 支援的篩選器

- 無

## 自訂報告工作排程

您可以用兩種方式來排程要執行的自訂報告 -- 「報告管理員」或「工作排程精靈」。您可以從「報告管理員」排程兩種標準報告 (預先檢查報告、GFS 媒體預測報告)，以及顯示於報告類別中，代表預先定義或使用者建立的自訂報告。

### 使用報告管理原排程自訂報告

#### 從報告管理員排程自訂報告

1. 從報告清單樹狀目錄，尋找要排程的報告。
2. 在報告說明的左面板窗格中，按一下 [排程]。
3. 指定報告的名稱與格式類型 (.xml 或 .csv)。
4. (可省略) 如果您希望在電子郵件寄出報告時收到警示，請核取 [警示] 選項，並按一下 [下一步]。
5. 選擇 [排程] 選項，立即或是在特定時間執行報告，並按一下 [下一步]。
6. 檢視 [工作摘要] 頁面中的選項，並在必要時，輸入工作說明。
7. 按一下 [提交] 執行報告工作。

## 使用工作排程器精靈排程自訂報告

### 從工作排程器精靈排程自訂報告

1. 使用「CA ARCserve Backup 報告編寫器」建立報告範本，並存檔。
2. 在 CA ARCserve Backup 主目錄中找出 [工作排程器精靈] 可執行檔，並按兩下啟動程式。
3. 在 [執行此程式] 下拉式方塊中選取 **CAReports**，輸入報告範本名稱、將儲存報告資料的輸出檔案名稱，以及無訊息模式 (-s) 模式作為參數。

**附註：** 如需「報告編寫器」所支援的完整指令行，請參閱《*指令行參考指南*》。

## 使用報告編寫器公用程式建立自訂報告

[報告編寫器] 是 CA ARCserve Backup 公用程式，您可以用此程式來建立自訂報告。您可以從 [快速啟動]、[監控和報告] 功能表，或是 CA ARCserve Backup 首頁上的 [監控和報告] 功能表區段存取 [報告編寫器]。

**附註：** 使用報告編寫器所建立的報告，可在「報告管理員」中預覽、列印或進行排程。

### 若要使用 [報告編寫器] 公用程式建立自訂報告

1. 從 [快速啟動] 功能表選取 [監控和報告]，然後按一下 [報告編寫器]。  
CA ARCserve Backup 報告編寫器即開啓。
2. 如果您正在產生預先定義報告，請選取 [檔案] 功能表，按一下 [開啓]，找出您需要的報告。否則，若您在產生使用者定義報告，請至步驟 3。
3. 在 [報告標題] 文字方塊中輸入報告的名稱。有時候，您可以在 [說明] 文字方塊中輸入報告的說明。
4. 在 [可用的查詢] 表格中，反白您想要從其中收集報告資訊的來源。當您反白標示來源 (例如，媒體或媒體集區) 時，[可用的欄位] 表格就顯示您可以從選定來源收集的資料類型。例如，如果您在 [可用的查詢] 表格中選取了 [工作]，就可以選擇收集與 [工作類型]、[工作擁有者]、[工作開始時間] 和其他項目相關的資訊。

若要選取包含在報告中的項目，請反白 [可用的欄位] 表格中的項目，然後按一下 [新增]。接著項目將移到 [報告欄位] 表格中。

**附註：** 您可以使用從多處來源收集的資訊來建立報告。例如，您可以建立可報告「工作類型」、「磁帶名稱」與「來源主機」的報告。



5. 按一下 [下一步]，移至 [報告準則] 畫面。您可以從這個畫面，使用下列方式來自訂您的報告：
  - 設定記錄順序：您可用遞增或遞減順序排序報告中欄的記錄 (或列)。依照預設，記錄會以遞增順序排列。
  - 設定欄位順序：[報告欄] 最上方列出的欄，將會是報告中的第一 (最左邊) 欄。若要變更欄位置，請在 [報告欄] 上反白該欄，並按一下向上或向下箭號。
  - 設定篩選器：您可定義特定準則，篩選報告的記錄。使用 [輸入值] 欄位，並配合 [運算子] 與 [條件] 下拉式功能表，指定報告中每種記錄類型 (每項會列於 [報告欄] 表格中) 的準則。指定篩選器之後，請按一下 [新增準則]，將準則新增到 [查詢準則] 表格。

例如，若只要報告介於工作 ID 為 150 與 250 的工作，請依照下列步驟進行：

  - a. 按一下 [報告欄] 表格的 [工作]、[工作 ID]。
  - b. 設定 [運算子] 下拉式功能表為「>=」，在 [輸入值] 欄位中鍵入 150，並將 [條件] 下拉式功能表設為「和」(and)。接著，按一下 [新增準則]。
  - c. 設定 [運算子] 下拉式功能表為 <=，並在 [輸入值] 欄位中輸入 250。按一下 [新增準則]。[查詢準則] 表格將反映您的準則。
6. 若要執行您的報告，請按一下 [產生報告]：

**附註：**如果您使用「報告編寫器」來產生預先定義的「磁碟分段報告」，則無法使用 [新增] 及 [移除] 按鈕。

## 多個 CA ARCserve Backup 伺服器的報告產生

您可以隨時使用 `CARports` 指令行公用程式和 `-m` 參數，為一部 CA ARCserve Backup 伺服器產生報告。如果要為多部 CA ARCserve Backup 伺服器產生報告，建議您在一部伺服器上建立和儲存報告範本，並使用遠端伺服器做為資料來源。您不必為每部 CA ARCserve Backup 伺服器更新自訂報告範本。只要對每部伺服器使用 `-m` 參數，即可將更新所有範本的工作當成一般工作，以批次方式執行。

**附註：**您可以在 `CARports` 指令行公用程式中使用 `-a` 參數，啟用自動檔案命名功能來產生每日報告。

## CA ARCserve Backup 診斷公用程式

「CA ARCserve Backup 診斷精靈」公用程式一種很方便的工具，可用來蒐集與封裝各種 CA ARCserve Backup 與系統的日誌，進行疑難排解時可能需要使用這些日誌。

診斷精靈會收集下列 CA ARCserve Backup 代理程式的相關資訊。

- Agent for Informix
- Lotus Domino 版代理程式
- Agent for Microsoft Exchange Server
- Microsoft SharePoint Server 代理程式
- Microsoft SQL Server 代理程式
- Agent for Oracle
- Sybase 代理程式
- Client Agent for Windows
- 網路附加儲存代理程式 (NDMP NAS 選購程式)
- 通用代理程式

附註：診斷公用程式預設會安裝。

### 診斷公用程式元件

「診斷公用程式」有兩個元件：

- 診斷精靈
- 診斷報告管理員

您可以從 CA ARCserve Backup 程式群組啟動 [診斷精靈]。您可以用此精靈，配置要產生的報告與日誌類型。

您可以執行下列兩種其中一種的報告產生模式：

- **快速模式** -- 收集本機的資訊。不會包含進階的偵錯資訊。
- **進階模式** -- 收集本機或遠端機器的資訊，並產生已啓用較多偵錯資訊的報告。如果您選取此模式，您就會被提示重新執行相關的工作，這樣才會在工作時處理新選取的偵錯旗標，並輸入到報告中。

您也可以使用 [診斷精靈]，選取日誌在硬碟上的放置位置。完成 [診斷精靈] 之後，會建立一個檔案。您可以從 [診斷報告管理員] 檢視這個檔案，也可以從 CA ARCserve Backup 程式群組存取此檔案。

下列各節將說明執行與檢視快速模式報告的程序。

**附註：**若要以「進階」模式執行 [診斷精靈]，請選擇 [選取診斷類型] 畫面上的 [進階] 選項，然後遵照畫面上的指示操作。

## 配置執行 Windows Vista 和 Windows 7 作業系統的電腦，以和診斷精靈通訊

根據預設，「診斷精靈」無法收集執行 Windows Vista 和 Windows 7 作業系統之電腦的相關診斷資訊。因此，執行 Windows Vista 和 Windows 7 作業系統的電腦必須經過配置才能和診斷精靈通訊。

### 配置執行 Windows Vista 和 Windows 7 作業系統的電腦，以和診斷精靈通訊

1. 確認「Windows 服務管理員」中的「遠端登錄」服務正在執行。
2. 在 Windows 作業系統中，確認允許 TCP 連接埠 445 經由 Windows 防火牆進行通訊。

## 使用快速模式診斷公用程式建立報告

使用 ARCserve 診斷精靈可以產生報告來收集關於本機伺服器的診斷資訊。

**附註：**快速模式不會收集與本機伺服器相關的進階偵錯資訊。

### 使用快速模式診斷公用程式建立報告

1. 選取 [開始]、[程式集]、CA、ARCserve Backup，然後按一下 [診斷精靈] 以開啓 [診斷精靈]。

即開啓 [ARCserve 診斷精靈]。

2. 按 [下一步]。

即開啓 [選擇診斷類型] 視窗。

您可以在此處，選擇要從本機伺服器、或遠端伺服器收集診斷日誌，以及是否要在報告中包含進階偵錯資訊。

選擇 [快速] 類型，在不包含偵錯資訊的情況下，蒐集本機日誌。

3. 按 [下一步]。  
選取您要蒐集其日誌的機器屬性。
4. 按 [下一步]。  
在 [診斷資訊檔案名稱] 欄位中指定您要儲存診斷資訊檔案的位置，然後按一下 [下一步]。  
會顯示要蒐集日誌的摘要。
5. 按一下 [開始]。  
根據系統與您所要求的資訊量，這個程序可能會耗時甚長。
6. 完成此程序時，請按一下 [確定]，再接著按一下 [完成]。  
建立檔案後，可能會提示您將此檔案傳送至「CA 技術支援」。

## 使用進階模式診斷公用程式建立報告

使用 ARCserve 診斷精靈可以產生報告來收集關於本機伺服器的進階偵錯資訊。

### 使用進階模式診斷公用程式建立報告

1. 選取 [開始]、[程式集]、CA、ARCserve Backup，然後選取 [診斷精靈] 來開啓 [診斷精靈]。  
即開啓 [ARCserve 診斷精靈]。
2. 按 [下一步]。  
即開啓 [選擇診斷類型] 視窗。  
您可以在此處，選擇要從本機伺服器或遠端伺服器收集診斷日誌，以及是否要在報告中包含進階偵錯資訊。  
選擇 [進階] 類型，在不包含偵錯資訊的情況下，蒐集本機日誌。
3. 按 [下一步]。  
即開啓 [選取 ARCserve 備份工作] 視窗。  
選擇 ARCserve 工作。
4. 按 [下一步]。  
選取您要蒐集其日誌的機器屬性。

5. 按 [下一步]。  
選取偵測模式。
6. 按 [下一步]。  
在 [診斷資訊檔案名稱] 欄位中指定您要儲存診斷資訊檔案的位置，然後按一下 [下一步]。  
會顯示要蒐集日誌的摘要。
7. 按一下 [開始]。  
根據系統與您所要求的資訊量，這個程序可能會耗時甚長。
8. 完成此程序時，請按一下 [確定]，再接著按一下 [完成]。  
建立檔案後，可能會提示您將此檔案傳送至「CA 技術支援」。

## 使用診斷報告管理員檢視報告

收集您要求的資訊後，您可以使用 [診斷報告管理員] 來檢視資訊。

### 檢視診斷報告

1. 選取 [開始]、[程式集]、CA、ARCserve Backup，再接著從 [ARCserve Backup 程式] 群組中選取 [診斷報告管理員]，啟動 [診斷報告管理員]。  
即開啓 [診斷報告管理員]。
2. 從 [檔案] 功能表中，選擇 [開啓]。

3. 找出儲存的日誌檔，並按一下 **[開啓]**。

畫面上開啓主控台，其左邊會顯示您的日誌清單。當您在左窗格選取項目時，右下窗格會顯示詳細資訊。



4. (選用) 您也可以藉由選取左窗格中的 **[基礎]** 產品和 **[選購程式]** 節點來檢視產品日誌。

所有產品日誌的清單會和磁帶日誌及工作日誌一同顯示在右窗格中。

您也可以從 **[診斷報告管理員]** 的 **[檔案]** 功能表中匯出、儲存和列印選取的日誌檔。

## CA ARCserve Backup 基礎結構視覺化

CA ARCserve Backup 基礎結構視覺化會以視覺上的表示方法呈現 CA ARCserve Backup 環境，讓您在快速地查看備份狀態及探索伺服器、節點和裝置間的關係。

CA ARCserve Backup 基礎結構視覺化會以類似組織圖表的階層形式顯示每部 CA ARCserve Backup 伺服器。主要伺服器和成員伺服器會顯示在階層的頂端，位在 CA ARCserve 網域的下方。此迷你地圖功能可作為目前檢視的精簡版，便於您前往整個圖表的各個部份。您可以藉由篩選節點名稱或節點層來自訂基礎結構視覺化，也可以列印檢視的內容。按兩下特定的伺服器、節點或裝置可顯示其詳細資訊，並讓您存取對應的儀表板報告。

### 範例：使用基礎結構視覺化的方法

假設您想要查看環境中由每部 CA ARCserve Backup 伺服器備份之節點的備份狀態。若要達成此目的，請開啓 [基礎結構視覺化] 並切換為 [節點] 檢視，然後依照子網路分組節點。圖表即會顯示所有 CA ARCserve Backup 伺服器，並依照子網路分組已備份的節點。每個子網路群組頂端的橫條都會根據預先定義的[色彩配置](#) (位於 p. 725)，顯示子網路中所有節點上一次備份的狀態：

- 如果整個橫條都是紅色，代表該子網路中的所有節點備份都失敗。
- 如果橫條中部份是黃色而其餘部份是綠色，代表有些節點的備份不完整，而其他節點的備份則順利完成。

按一下節點可開啓詳細資訊視窗，該視窗可顯示選定節點專屬的備份資訊。啓動相關的儀表板報告，可讓您檢查 CPU、作業系統及記憶體等機器資訊，也可以檢查更詳細的資訊。若要啓動儀表板報告，請在群組中的項目上按兩下，然後開啓需要的報告。



## 基礎結構視覺化軟體需求

CA ARCserve Backup 基礎結構視覺化需有 Microsoft .NET Framework 3.5 SP1。

**附註：**由於 Itanium 系統不支援 .NET Framework 3.5 SP1，因此這些系統不支援基礎結構視覺化。

基礎結構視覺化會隨著 CA ARCserve Backup 伺服器一起安裝，並不需要額外的授權。

若要檢視全域基礎結構視覺化，您必須在安裝 CA ARCserve Backup 主要/獨立式伺服器期間安裝及配置「全域儀表板」元件。如需安裝及配置全域儀表板的詳細資訊，請參閱《CA ARCserve Backup 儀表板使用者指南》。

## 基礎結構視覺化作業

諸如篩選、縮放控制項及迷你地圖瀏覽等內建作業，可簡化檢視環境的備份狀態方法。

- **篩選** -- 您可以依節點名稱或節點層 (包括模式) 進行篩選。例如，篩選 PAY 可找出所有名稱中含有 PAY 的機器。可以依照使用者儲存篩選器。
- **列印** -- 您可以列印不含迷你地圖、縮放滑桿或工具列按鈕的完整檢視，也可以放大顯示某個特定區域，再加以列印。
- **縮放控制項** -- 您可以使用滑桿來增加或減少顯示的放大係數，藉此變更基礎結構視覺化的縮放比例。
- **迷你地圖瀏覽** -- 迷你地圖可顯示整個 (目前) 檢視的小型高層級總覽。在極大型的環境中，藉由拖曳滑鼠便可縮小檢視並在迷你地圖檢視中移動週框方塊。主要的顯示畫面會更新檢視，以顯示週框方塊範圍內的部份。

工具列中的某些控制項可在基礎結構視覺化檢視中共用，例如 [重新整理] 和 [列印]。其他檢視則有專用的工具列。

- **節點檢視** -- 此工具列含有 [依下列分組節點: 子網路/代理程式]、[節點名稱篩選器] 及 [節點層篩選器] 等控制項。
- **虛擬機器檢視** -- 此工具列含有 [虛擬機器類型: VMware/Hyper-V]、[節點名稱篩選器] 及 [節點層篩選器] 等控制項。
- **裝置檢視** -- 此檢視沒有專用的控制項。



## 基礎結構視覺化色彩配置

藉由比對色彩列和下列色彩配置，您可以判斷群組中所有節點上次備份的狀態：

- 紅色 -- 代表失敗的工作
- 橙色 -- 代表取消的工作
- 黃色 -- 代表未完成的工作
- 藍色 -- 代表尚未嘗試的工作
- 綠色 -- 代表成功的工作

當色彩列中只含有一種色彩時，代表群組中所有節點的上次備份都有相同的狀態。出現不同的狀態時，也會按照比例在色彩列中填上其他色彩。

## CA ARCserve Backup 基礎結構視覺化檢視

基礎結構視覺化可分為下列檢視，其中可顯示相關項目的群組。每種檢視都有特別的目的和功能。在畫面頂端按一下適當的檢視按鈕，即可輕易地切換檢視。

- [節點檢視](#) (位於 p. 726)。
- [虛擬機器檢視](#) (位於 p. 728)。
- [裝置檢視](#) (位於 p. 730)。

## 節點檢視

節點檢視是預設檢視，可呈現節點的備份關係。工具列中的 [子網路] 和 [代理程式] 檢視這兩個選項按鈕可用來篩選這種關係。

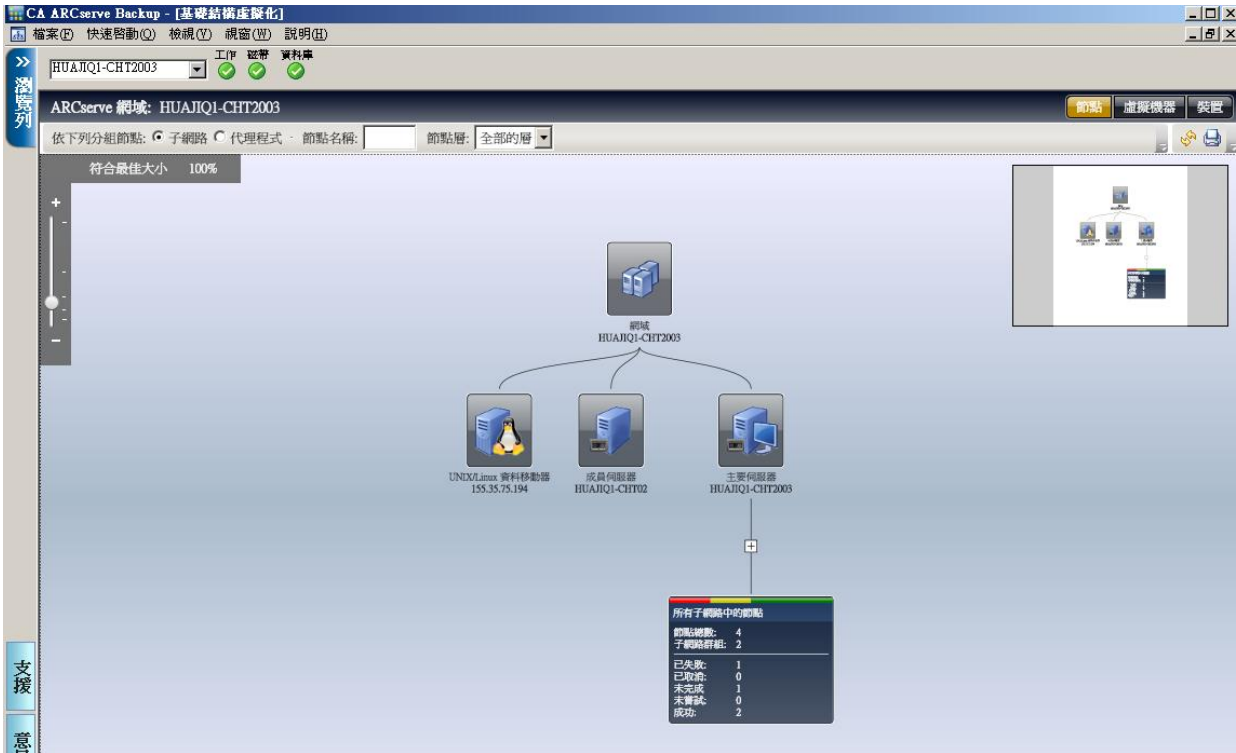

- 在[子網路]檢視中，由 CA ARCserve Backup 備份的節點會依照子網路的分組來顯示。所有伺服器都會顯示在頂端，而由這些伺服器備份的節點會按照其子網路的分組來顯示。對於下方帶有節點的伺服器，會一併顯示摘要項目和展開符號 (+)。按一下符號可檢視子網路群組。摘要項目中有一條按照預先定義的色彩配置，以百分比格式顯示節點總數的狀態列，以及含有節點總數、子網路群組計數及各色彩狀態之節點計數等項目的文字詳細資料。

- 在 [代理程式] 檢視中，由 CA ARCserve Backup 備份的節點會依照安裝的代理程式來分組。所有伺服器都會顯示在頂端，而由這些伺服器備份的所有節點會按照安裝在伺服器中的代理程式來分組，並加以顯示。安裝多個代理程式的節點會顯示在多個代理程式群組中。由於上一次的已知備份狀態不是代理程式專有的資訊，因此狀態列會是灰色。

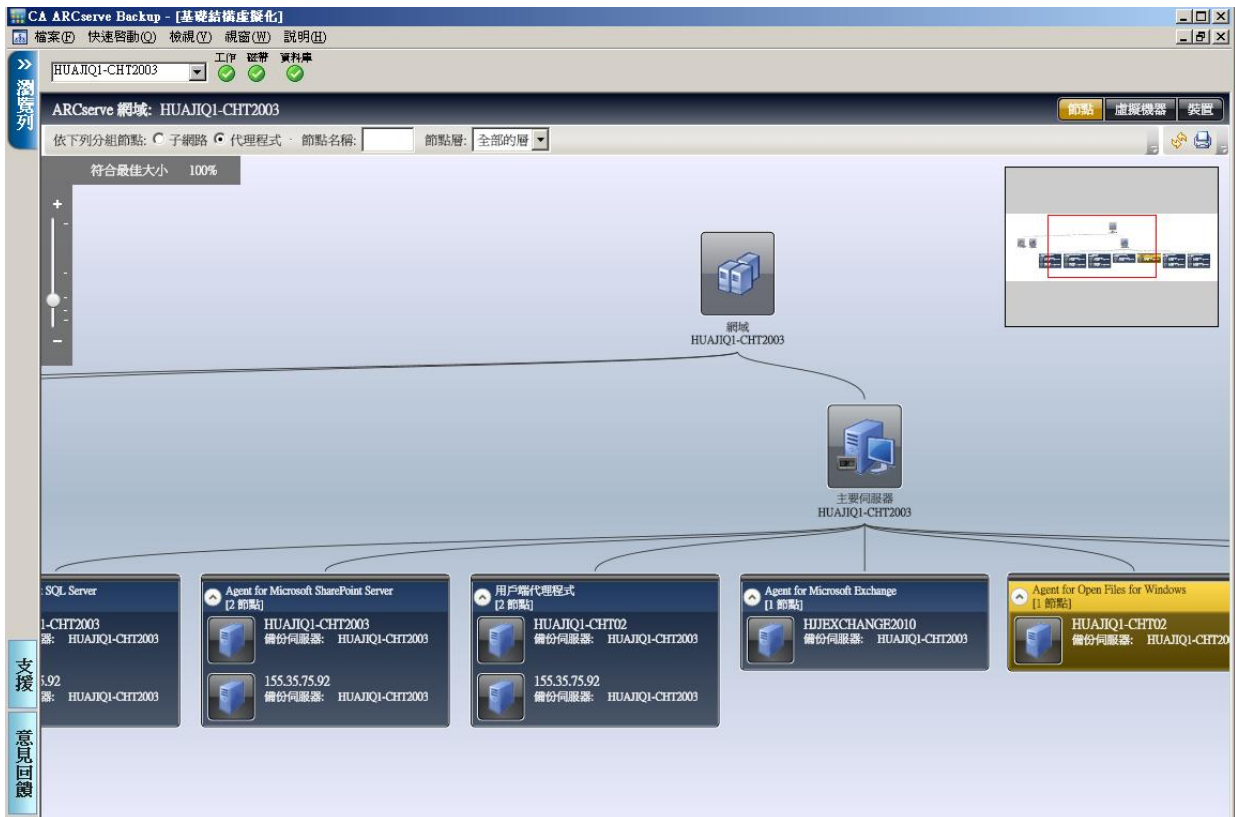

## 虛擬機器檢視

虛擬機器檢視可讓您檢視 CA ARCserve Backup 網域中的虛擬機器環境 (VMware 和 Hyper-V 虛擬機器)。在虛擬機器檢視中，所有由 CA ARCserve Backup 備份的 VM 都會依照 VMware ESX/ESXi 或 Hyper-V 伺服器來分組。您可以依照下列虛擬機器來篩選檢視：

### VMware

顯示使用 CA ARCserve Backup Agent for Virtual Machines 備份的 VMware ESX/ESXi Server VM。對於以獨立式 VMware ESX/ESXi Server 備份的 VM，該 VM 會顯示在階層、備份伺服器、VMware Proxy、VMware ESX/ESXi Server 及 VM 中。對於以 VMware vCenter Server 備份的 VM，該 VM 會顯示在階層、備份伺服器、VMware Proxy、VMware vCenter Server、VMware ESX/ESXi Server 及 VM 中。

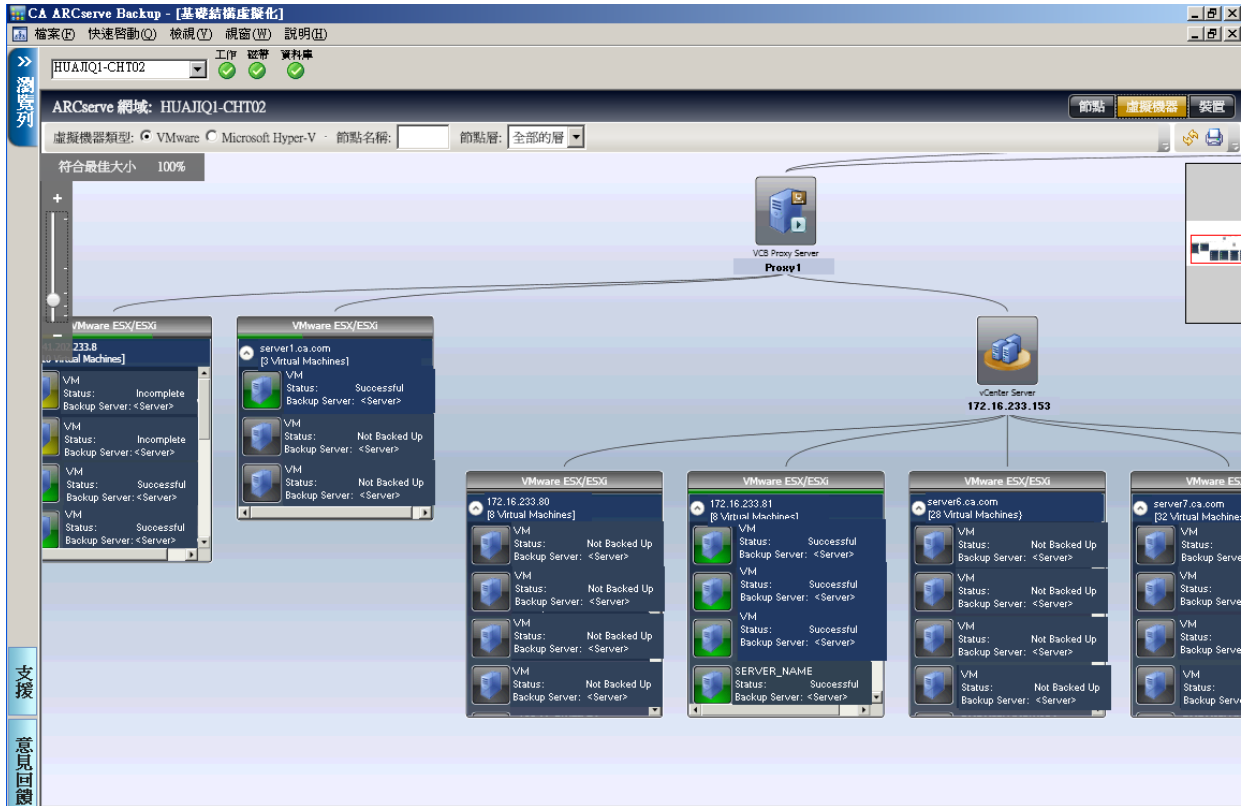

### Hyper-V

以備份伺服器、Hyper-V 主機伺服器及 VM 等階層顯示以 CA ARCserve Backup Agent for Virtual Machines 備份的 Microsoft Hyper-V VM。

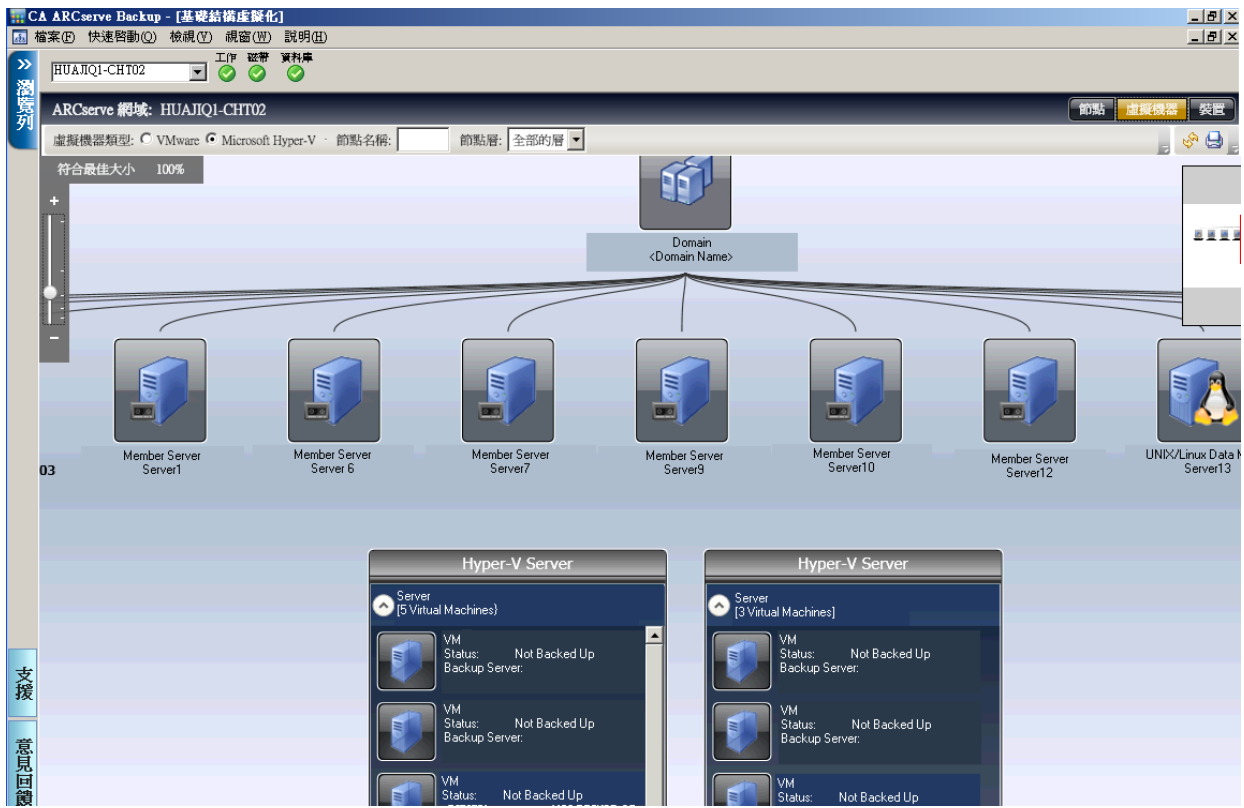

每部 VM 的備份狀態都會以文字和視覺指標呈現。VMware ESX/ESXi 和 Hyper-V 伺服器的顯示方式和「群組」相似，都會在頂端顯示狀態列以指出位在伺服器下之 VM 的整體備份狀態。灰色代表尚未備份的 VM，當 VM 資料填入公用程式將 VM 填入 ARCserve 資料庫，但該 VM 尚未備份時，便會發生這種情況。

VMware Proxy 或 Hyper-V 伺服器間的連接線代表該群組中至少有一部 VM 已備份。

## 裝置檢視

此檢視可讓您查看連線到 ARCserve 網域中的相對 CA ARCserve Backup 伺服器的備份裝置。裝置依裝置類型分組。



**刪除重複裝置**



**檔案系統裝置**



**SAN 裝置**



**磁帶裝置**



**虛擬磁帶櫃**



**NAS 裝置**



**共用的 VTL**

按一下裝置可開啓顯示裝置詳細資訊的「詳細資訊視窗」。例如對於磁帶櫃，「詳細資訊視窗」會顯示磁碟機數和插槽數。每一個裝置類型以檔案系統和刪除重複裝置的圖示，以及磁帶機和磁帶櫃的圖示來表示。

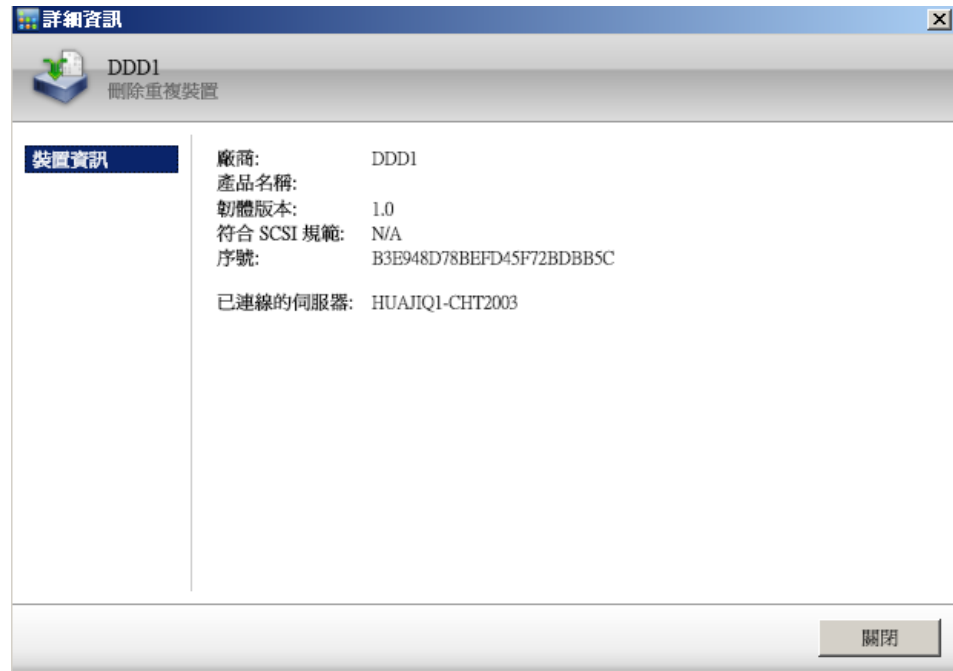

**附註：**對於在叢集環境中執行的 CA ARCserve Backup，此檢視會顯示目前作用中節點的資訊。

## 全域基礎結構視覺化

如果您將全域儀表板安裝在備份伺服器中，並將其配置為中央主要伺服器，基礎結構視覺化可讓您指定顯示模式。在全域模式中，基礎結構視覺化可讓您選取個別的分支站台，並顯示該分支的視覺化檢視。如需將主要伺服器配置為中央站台的詳細資訊，請參閱《CA ARCserve Backup 儀表板指南》。

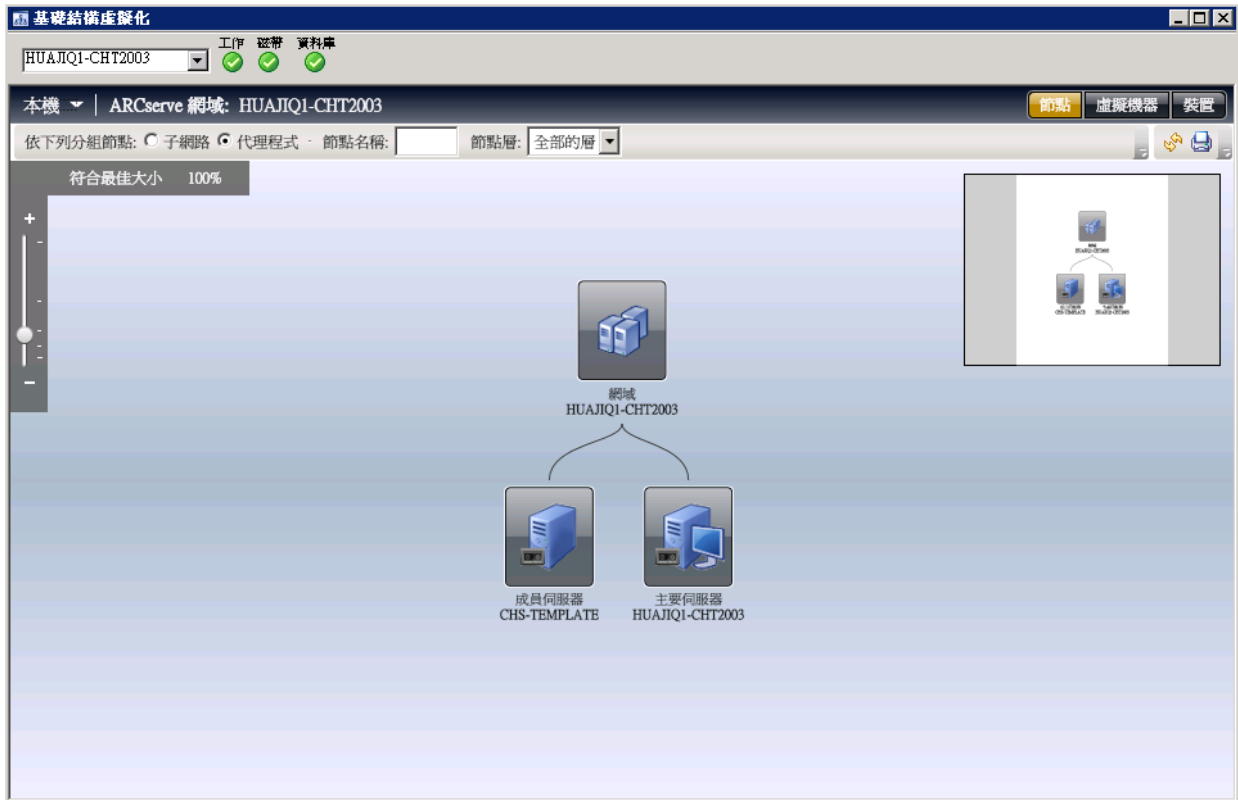

### 中央主要伺服器 (或中央站台)

[中央主要伺服器] (與其關聯的 CA ARCserve Backup 資料庫) 是一個中央集中介面，供儲存來自 [分支主要伺服器] 的已同步化儀表板相關資訊。在您的 CA ARCserve Backup 環境中，只有一個主要伺服器可以配置為 [中央主要伺服器]，而 [分支主要伺服器] 只能向一個 [中央主要伺服器] 報告。所有關聯的 [分支主要伺服器] 必須向 [中央主要伺服器] 登錄，才能啟用網路通訊。通訊永遠是單向的，也就是從分支站台向中央站台通訊。



## 分支主要伺服器 (或分支站台)

在 CA ARCserve Backup 環境內的任何主要伺服器 (或獨立伺服器) 都可以配置為 [分支主要伺服器]。[分支主要伺服器] 同步化儀表板相關資訊到指定的 [中央主要伺服器]。所有資料都是從 [分支主要伺服器] 傳輸到關聯的 [中央主要伺服器]。在您的 CA ARCserve Backup 環境中可以有多個 [分支主要伺服器]，但 [中央主要伺服器] 只有一個。此外，[分支主要伺服器] 只能向一個 [中央主要伺服器] 報告。將一個主要伺服器配置為 [分支主要伺服器] 並與關聯的 [中央主要伺服器] 登錄後，對應的儀表板資訊即可自動與 [中央主要伺服器] 同步。

## 同步

資料同步化是將儀表板相關資訊從分支站台資料庫傳輸到中央站台資料庫的程序，如此中央資料庫可擁有 (和報告) 與每個已登錄分支資料庫相同的資訊。對全域儀表板而言，最初的資料同步化一定是完整資料同步化。所有後續的資料同步化將會是遞增式的。遞增同步化會同步在上次同步化作業後經修改、刪除或新增的資料。同步化的資料將會被壓縮為最小後再傳輸。

如果將伺服器配置為分支站台，則畫面中不會出現 [全域模式] 切換。

[本機模式] 只能顯示中央站台的基礎結構視覺化檢視。

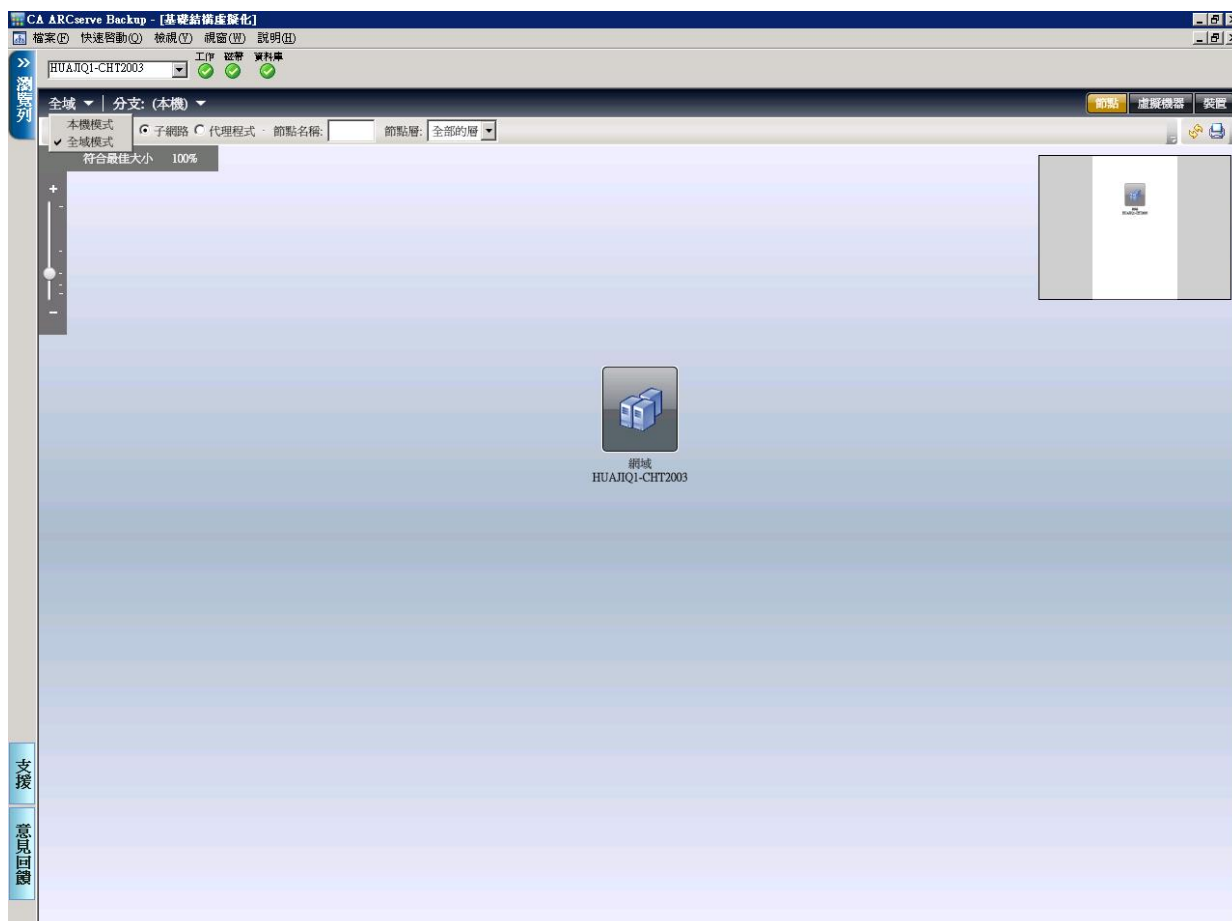

**附註：**若要檢查各分支站台上次資料更新的狀態，請檢查 [全域儀表板] 視窗中的 [中央管理員] 介面。如需詳細資訊，請參閱《CA ARCserve Backup 儀表板指南》。

如果分支站台的版本為 r12.5，而中央站台已升級為最新版本，請注意全域視覺化中的下列行爲：

- 分支的裝置檢視為空白。
- [虛擬機器] 檢視只會顯示已備份的 VM。

## 檢視備份狀態的方法

基礎結構視覺化可讓您深入瞭解備份環境，而顯示相關項目的群組。您可以在節點檢視中檢視下列項目：

- 依子網路或代理程式分組的群組節點
- 依節點檢視備份狀態
- 依代理程式檢視備份狀態

若要啟動基礎結構視覺化，請按一下 [瀏覽列] 中的 [監控與報告]，然後選擇 [基礎結構視覺化] (根據預設，此功能會依子網路檢視載入節點)。

基礎結構視覺化只能顯示最新的備份狀態。如果多部伺服器已備份特定節點，該節點只會顯示在最近備份該節點的伺服器下。每個群組頂端的色彩列 (位於 p. 725) 可提供狀態的概觀。

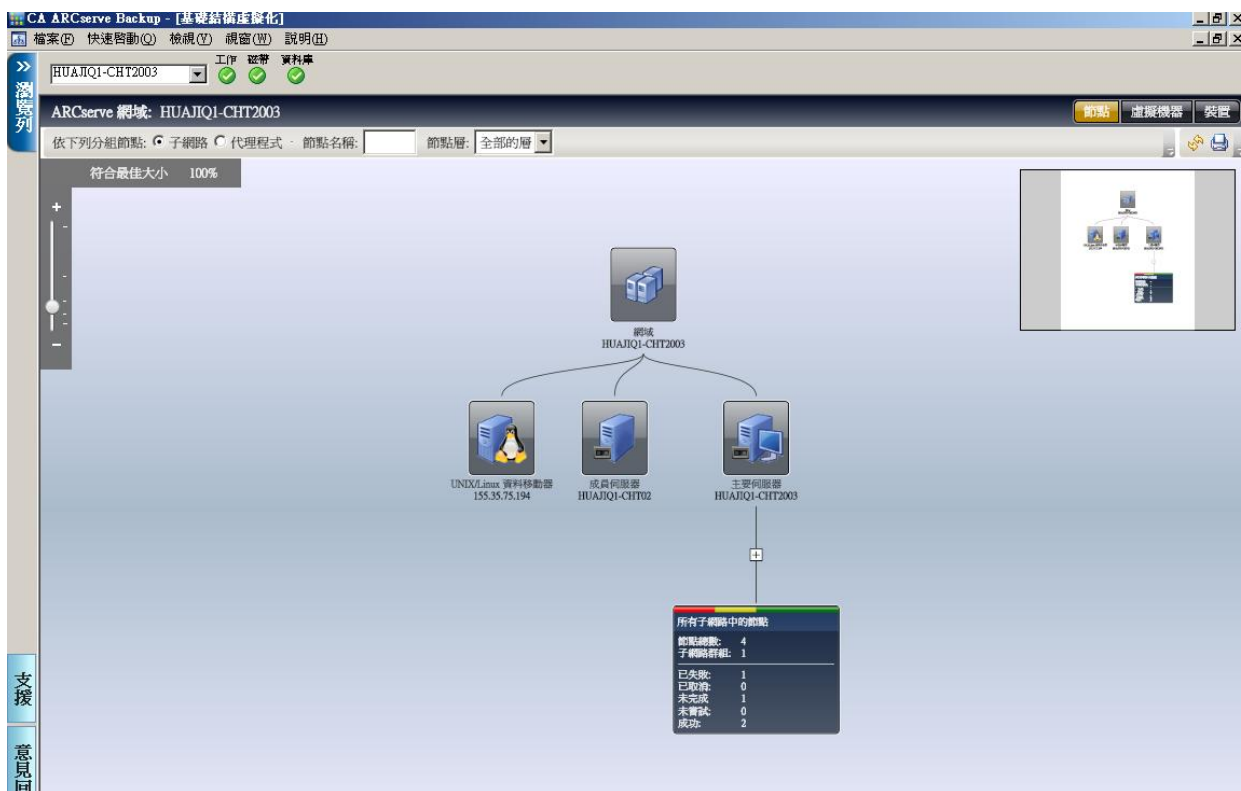

## 尋找備份伺服器最新的備份狀態

基礎結構視覺化能讓您快速找出訂定 SRM 決策所需的資訊。

### 尋找備份伺服器最新的備份狀態

1. 啟動 CA ARCserve Backup 管理員並和主要伺服器連線。
2. 從 [瀏覽列] 啟動 [基礎結構視覺化]。
3. 找出要取得備份狀態的子網路群組。您可以在群組頂端的橫條，看到此子網路中所有節點的失敗百分比。
4. 按一下加號可展開群組並檢視更詳盡的備份詳細資料。
5. 按一下群組中的伺服器可開啓 [詳細資料] 畫面。

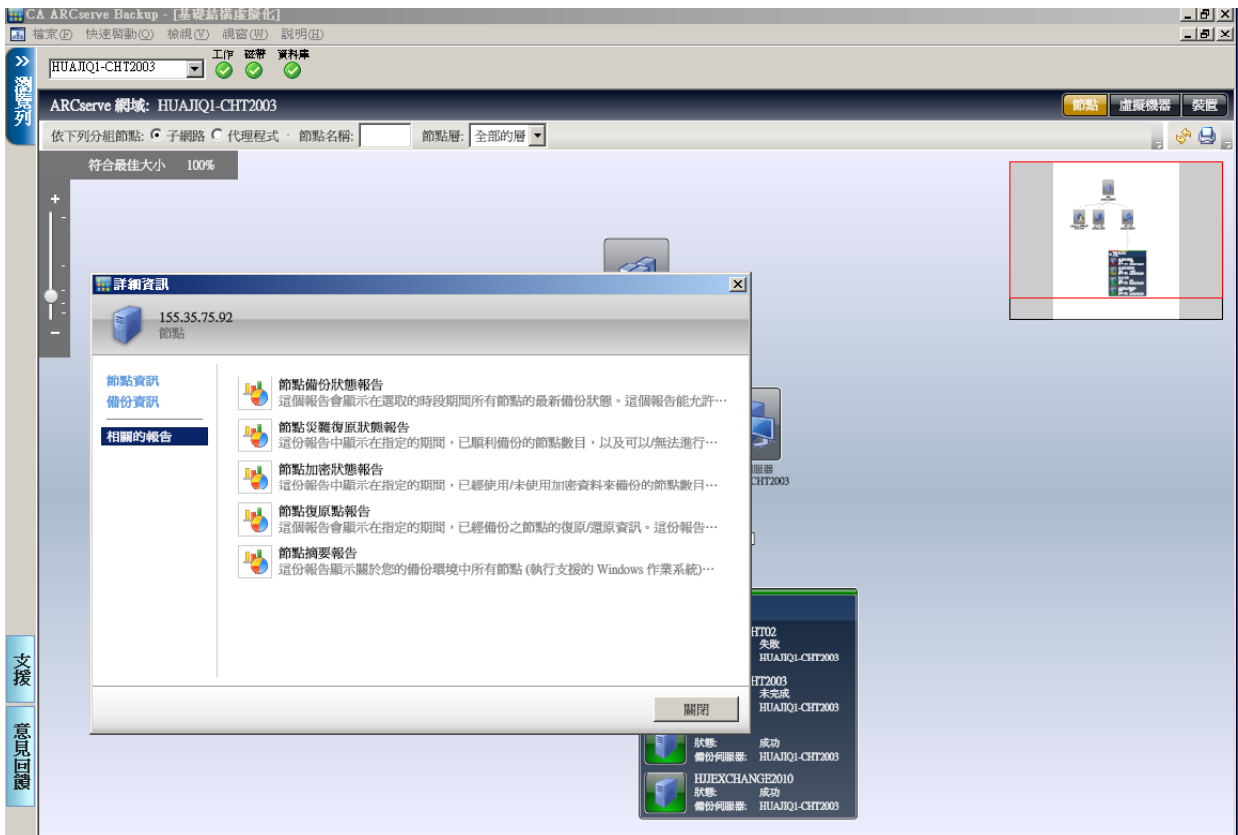

6. 按一下 [相關的報告]，然後選取要啟動的報告項目。從報告中，您可以判斷報告之錯誤的成因，以便進行疑難排解。

## 依子網路或代理程式分組的群組節點

根據預設，啓動基礎結構視覺化時，會在 [節點檢視] 中顯示備份狀態。在 [節點檢視] 中，您可以利用以下兩種方法進一步控制資訊的顯示方式：

- **依子網路分組** -- 子網路群組可顯示所有伺服器，以及所有由這些伺服器備份的節點。預設為收合節點，不過您可以展開節點以進一步查看子網路清單和對應的節點。對於有多張網路卡並屬於多個子網路的機器來說，該機器會出現多次。

**附註：**依子網路分組時，資料移動器節點將不會顯示 IP 位址。

- **依代理程式分組** -- 代理程式群組可根據安裝在每部機器中的代理程式顯示所有伺服器，以及所有由這些伺服器備份的節點。對於安裝多個代理程式的機器來說，該機器會出現多次。

**附註：**按一下節點可取得備份詳細資料，包括連往儀表板報告的連結。

## 依節點檢視備份狀態

每個以 CA ARCserve Backup 備份的節點在顯示時會按照子網路或安裝的代理程式分組。對於有多張分屬不同子網路之網路介面卡的節點來說，該節點會顯示在多個子網路群組中。

如果您已安裝 UNIX/Linux 資料移動器，該資料移動器會顯示為特殊的備份伺服器 (只顯示一個節點)。這是因為資料移動器只會自我備份。

**附註：**以節點為基礎的檢視只會顯示最近的備份狀態。如果由兩個伺服器備份機器，該機器只會顯示在最近備份該節點的伺服器下。

## 依節點檢視備份狀態

1. 從 [瀏覽列] 的 [監控與報告] 啓動基礎結構視覺化。

基礎結構視覺化預設會以 [節點檢視] 開啓，並將所有 CA ARCserve Backup 伺服器顯示在頂端。預設會依據子網路分組。

2. 根據預設，不會展開群組。按一下 + 號可展開群組並檢視更詳盡的備份詳細資料。

如此會顯示節點數量，而子網路中的備份伺服器名稱和每個節點的備份狀態也會一併顯示。

## 檢視虛擬機器的備份狀態

在虛擬機器檢視中，基礎結構虛擬化會顯示所有 VMware Proxy、VMware vCenter Server 系統、VMware ESX/ESXi 主機系統及 Microsoft Hyper-V 系統。虛擬機器會依照填入時間或備份時間顯示於所在之伺服器的下方。這代表 VMware ESX/ESXi 主機系統會顯示在 VMware vCenter Server 系統或 VMware 備份 Proxy 系統的下方，視其填入方式或備份方式而定。VMware vCenter Server 會顯示在 VMware 備份 Proxy 系統下。

如果您輸入特定 VMware vCenter Server 系統的使用者認證，Agent for Virtual Machines 會偵測對應的 ESX/ESXi 伺服器，並將每部虛擬機器的該資訊顯示在基礎結構視覺化圖表中。

### 檢視虛擬機器的備份狀態

1. 啟動 [基礎結構視覺化]。
2. 按一下 [虛擬機器] 以變更檢視。
3. 選取 VMware 或 Hyper-V 選項，以檢視環境中指定類型的虛擬機器。
4. 在節點上按兩下以取得含儀表板報告在內的備份詳細資料。

## 依節點名稱篩選檢視

節點檢視和虛擬機器檢視都可使用 [節點名稱] 欄位。當您找出要檢視備份資訊的特定節點時，可以使用此欄位。您也可以使用 \* 萬用字元，在節點群組中搜尋名稱相近的節點。

### 依節點名稱篩選檢視

1. 啟動 [基礎結構視覺化]。
2. 確認 [節點] 檢視為作用中。
3. 在 [檢視特定項目] 工具列中，將要檢視的節點名稱輸入 [節點名稱] 欄位。例如，PAY 可找出字串任何名稱部份含有 PAY 的所有節點。

## 依節點層篩選檢視

CA ARCserve Backup 可讓您根據節點層篩選節點檢視或虛擬機器檢視。

### 依節點層篩選檢視

1. 啟動 [基礎結構視覺化]。
2. 確認 [節點] 檢視為作用中。
3. 在 [檢視特定項目] 工具列中，選擇 [節點層] 清單中的篩選器：
  - 高優先順序
  - 中優先順序
  - 低優先順序

## 檢視環境中的裝置和 SAN

裝置檢視可讓您查看 ARCserve 網域中備份裝置和分別 CA ARCserve Backup 伺服器連接的方式。磁帶機、媒體櫃，以及檔案系統裝置和刪除重複等裝置都會以不同的圖示來顯示，以呈現出裝置的類型。

資料移動器伺服器也能顯示在裝置檢視中。和資料移動器伺服器連接的裝置會顯示在資料移動器伺服器之下。您只能讓檔案系統裝置或 SAN 裝置連接到資料移動器伺服器。

共用的裝置最初只會顯示在主要伺服器下。當其他所有 CA ARCserve Backup 伺服器上線後，這些裝置便會顯在 SAN 中。

### 檢視環境中的裝置和 SAN

1. 啟動 [基礎結構視覺化]。
2. 按一下 [裝置] 以變更檢視。

基礎結構視覺化隨即會重新整理，並顯示所有和備份伺服器連接的裝置。
3. (選用) 按一下裝置可取得特定的裝置詳細資料。

## 基礎結構視覺化和儀表板整合

在基礎結構視覺化中選取某個項目後，您可以啓動儀表板報告。例如，按一下節點可啓動 [詳細資料] 視窗，該視窗能提供選取之節點的詳細資料，也能提供相關的儀表板報告清單。按一下報告項目可開啓報告。雖然報告會在基礎結構視覺化中開啓，但仍保有如同在儀表板中開啓時的相同功能，包括列印、儲存及電子郵件。

可在基礎結構視覺化中存取的報告如下：

- 網域報告

**附註：**以星號 (\*) 標示的報告表示儲存資源管理 (SRM) 類型的報告。SRM 報告可讓您立即監控整個儲存環境，並衡量所有相關資源的狀態。

- 節點摘要報告 \*
  - 磁碟區報告 \*
  - 磁碟報告 \*
  - 網路報告 \*
  - CPU 報告 \*
  - 記憶體報告 \*
  - OS 報告 \*
  - SCSI/光纖卡報告 \*
  - 代理程式遞送報告
  - 授權報告
  - 節點層報告
  - 節點備份狀態報告
  - 具有失敗備份的前幾個節點報告
  - 最新備份失敗的節點報告
  - 工作備份狀態報告
- 備份伺服器報告 (主要伺服器、成員伺服器及資料移動器伺服器)
    - 備份資料位置報告
    - 工作備份狀態報告



- 節點和 VM 節點報告
  - 節點備份狀態報告
  - 節點災難復原狀態報告
  - 節點加密狀態報告
  - 節點復原點報告
  - 節點摘要報告



# 第 10 章：使用警示管理員

---

本節包含以下主題：

[警示管理員如何運作](#) (位於 p. 743)

[警示管理員元件](#) (位於 p. 745)

[設定警示](#) (位於 p. 745)

[警示管理員配置](#) (位於 p. 747)

## 警示管理員如何運作

警示為通知系統，能使用各種通訊方式將訊息傳送給您組織中的人員。例如，您可傳送警示至系統管理員，或公司外的硬體技術人員。亦可傳送警示至網路不同區段中的人員群組。

警示管理員並不會產生自己的訊息。您必須配置管理員，包括要傳達的資訊內容，以及要傳送到的位置。使用 [備份管理員] 中的 [警示] 選項，或 [伺服器管理] 的 [警示] 配置，告知 [警示] 您要傳達的資訊。使用 [備份管理員] 中的 [警示管理員] 或 [警示] 選項，告知 [警示] 傳送資訊的方式及對象。如需在 [備份管理員] 中選取方式和指定收件人的詳細資訊，請參閱〈備份資料〉。

您透過 [警示] 傳達的資訊稱為「事件」。事件為活動日誌中的字句。您可以選取預先定義的工作相關事件，例如「工作成功完成」和「工作未完成」。您也可以自訂工作相關事件，例如錯誤、警告或通知代碼。此外，您可指定非工作相關事件，如啟動或停止「磁帶引擎」。

您可從下列 CA ARCserve Backup 管理員和公用程式設定警示：

- 備份管理員
- 還原管理員
- 媒體保證 & 掃描公用程式
- 比較公用程式
- 清除公用程式
- 複製公用程式
- 合併公用程式
- 計數公用程式

若要選取工作相關事件，請開啓這些管理員或公用程式，按一下 [選項] 工具列按鈕，並選取 [選項] 對話方塊中的 [警示] 索引標籤。

藉由選取 [公用程式] 功能表，並選取任何 [公用程式] 功能表選項，也可以存取與工作相關事件。若要選取非工作相關事件，請在 [伺服器管理] 中按一下 [配置]，接著按一下 [警示] 索引標籤。

選取事件且其已出現在活動日誌後，[警示] 即會產生通知訊息，並傳送給適當的收件者。如需選取您要使用 [警示] 傳達資訊的詳細資訊，對於工作相關事件，請參閱〈備份資料〉；對於非工作相關事件，請參閱〈管理備份伺服器〉。

可以下列方式傳送警示：

- **廣播** -- 傳送快顯訊息至特定電腦。
- **CA Unicenter TNG 選項** -- 傳送訊息至 TNG 主控台及 WorldView 存放庫。
- **Lotus Notes** -- 使用 Lotus Notes 傳送電子郵件訊息。
- **Microsoft Exchange** -- 使用 Microsoft Exchange 傳送電子郵件訊息。
- **Windows 事件日誌** -- 將事件資訊置於本機與遠端機器的「事件」日誌中。
- **呼叫器** -- 傳送英數字的呼叫器訊息。

**附註：**呼叫器選項在日文版 CA ARCserve Backup 上不受支援。

- **SMTP (簡易郵件傳送通訊協定)** -- 使用網際網路標準電子郵件通訊協定傳送電子郵件訊息。
- **SNMP (簡易網路管理通訊協定)** -- 傳送訊息至 SNMP 管理員，例如 HP OpenView 和 CA Unicenter TNG。
- **問題通知表** -- 傳送列印文件至網路上的任何列印佇列。

**附註：**定義「問題通知表」時，為 [印表機名稱]、[使用者名稱] 以及密碼所指定的值必須小於或等於 48 個位元組。

## 警告管理員元件

警告是由下列元件所組成：

- **警告管理員** -- 「警告管理員」可用於配置「警告」傳送訊息的方式和對象。
- **警告服務 ([警告通知伺服器] 服務)** -- 此服務負責接收、處理和發佈「警告」訊息。
- **ALBUILD.DLL** -- 此 .DLL 的作用是作為「警告」和其他應用程式之間的通道。此檔案應位於警告的主目錄。
- **\*.CFG** -- 此應用程式設定檔由應用程式提供。此 \*.CFG 檔案必須位於 Windows 目錄中，警告才能處理應用程式所產生的訊息。

## 設定警告

CA ARCserve Backup 透過電子郵件、呼叫器、SNMP、廣播、事件日誌，或透過 Unicenter 網路和 [系統管理] 檢視，提供以事件為基礎的通知。若您已安裝 Unicenter，您可使用「監控代理程式」，監控 CA ARCserve Backup 程序及媒體的狀態，並報告備份工作的失敗。

### 範例：警告通知

您可以將「警告」配置為在備份工作成功完成時廣播訊息。

### 設定警示

1. 從 [備份管理員] 視窗中按一下 [選項] 工具列按鈕。  
即開啓 [選項] 對話方塊。
2. 按一下 [警示] 索引標籤。  
即顯示 [警示] 選項。
3. 按一下 [配置] 按鈕指定傳輸方式。  
接著會出現 [方式與收件者配置] 對話方塊。
4. 在 [方式與收件者配置] 對話方塊中，按一下 [新增]。  
即開啓 [配置名稱] 對話方塊。
5. 在 [配置名稱] 欄位中輸入配置的名稱，然後按一下 [確定]。  
選取 [廣播] 方法，然後按一下 [新增] 按鈕。  
即開啓 [新增廣播收件者] 對話方塊。
6. 在 [群組/機器] 欄位內選取網路上的機器，並按一下 [新增] 將它新增至 [收件者] 欄位。  
或者，如果您知道機器名稱，請將機器名稱輸入收件者欄位。  
按一下 [確定]，然後再按一下 [確定] 以儲存配置。
7. 在 [方式與收件者] 下拉式功能表中，選取已儲存的配置。
8. 在 [事件] 下拉式功能表中選取一個「事件」，然後按一下 [新增]。  
現在您已經設定 [警示]，您可以繼續進行備份。  
按一下 [確定]。  
按一下工具列上的 [提交]，提交您的工作。  
畫面上將會出現 [安全性與代理程式資訊] 對話方塊。
9. 顯示 [安全性與代理程式資訊] 對話方塊時，選取您要執行的工作。  
如果沒有出現使用者名稱與密碼，請按一下 [安全性] 按鈕，並輸入正確的使用者名稱與密碼。  
檢視安全性資訊，然後按一下 [確定]。  
畫面上開啓 [提交工作] 對話方塊。

10. 輸入備份工作的說明 (非必要)，並按一下 [確定] 提交工作。

您正在執行的工作會出現在 [工作狀態] 視窗的 [工作佇列] 索引標籤。如果工作為作用中，您可以在 [工作佇列] 索引標籤上，按兩下該工作以開啓 [工作內容] 對話方塊，以檢視該工作的狀態。

工作完成時，警示會使用指定方式來通知您。

## 警示管理員配置

在使用 [警示] 通知系統之前，您必須先建立服務帳戶。若要執行此動作，請開啓「警示管理員」，移至 [服務] 功能表，並選取 [設定服務帳戶]。

**附註：** 如果事先已和其他 CA 產品一同安裝「警示管理員」，就不會再次安裝至 CA ARCserve Backup 目錄，而會保留在其原先安裝的目錄中。

您可使用許多通訊機制或應用程式傳送警示。任何呼叫警示的應用程式會指定下列三種事件優先順序的其中之一：重要、警告或資訊。

若要檢視呼叫「警示」的應用程式清單，請開啓 [警示管理員]，並於左窗格展開 [配置]，接著展開 [預設值] 或 CA ARCserve Backup。您可使用 [警示] 預設設定值，其將用於所有使用 [警示服務] 的應用程式，或特別是針對每個應用程式輸入配置資訊。若您稍後才選擇，這些配置會覆寫預設警示配置。

下列各節說明配置各個可用通訊機制的方式。若要開始，請展開 [配置]，接著展開 CA ARCserve Backup 以便檢視下列各節討論的選項。

## 連接埠選項

[連接埠] 選項包含通訊埠設定檔。使用序列埠存取的呼叫器和功能會使用這些設定檔。若要配置，以滑鼠右鍵按一下 [連接埠] 並選取 [新項目]。輸入下列資訊：

- **連接埠** -- 您要廣播呼叫器訊息的通訊埠名稱。
- **資料位元** -- 數據機使用的資料位元數目，7 或 8。
- **傳輸速度** -- 數據機使用的傳輸速度。
- **同位** -- 數據機的同位設定，無、奇數或偶數。
- **停止位元** -- 數據機使用的停止位元數目，1 或 2。

若您希望此設定套用至所有使用序列埠存取權的功能，請核取 [使用預設值] 方塊。配置連接埠資訊完成後，按一下 [確定]。

**附註：**呼叫器選項在日文版 CA ARCserve Backup 上不受支援。

## 廣播警示

您可使用 [警示] 廣播向特定網路使用者或群組傳達資訊。

在 Windows XP 和 Windows Server 2003 系統上，若要使用「廣播警示」，必須啟用 Windows Messenger 服務。在 Windows XP 和 Windows Server 2003 系統上預設不啟用 Messenger 服務。

**附註：**Windows Vista 和 Windows Server 2008 不支援 Messenger 服務。因此，這兩個平台皆不支援「廣播警示」。

若要配置廣播選項，以滑鼠右鍵按一下 [廣播] 並選取 [新項目]。

出現 [廣播收件者] 頁面時，在網路上輸入或選取您想要接收警示訊息的所有機器名稱，然後按一下 [新增]。

## CA Unicenter TNG

您可使用 CA Unicenter TNG，在產生警示時傳送訊息至 Unicenter TNG 主控台和 World View 存放庫。

**附註：**警示必須在事件管理機器和 WorldView 機器上執行。

若要配置 CA Unicenter TNG 設定值，以滑鼠右鍵按一下 [CA Unicenter TNG] 並選取 [Unicenter TNG 設定]。出現 [Unicenter TNG 設定] 對話方塊時，輸入下列資訊：

- **事件管理機器** -- 輸入執行「Unicenter 事件管理」主控台的機器名稱。
- **TNG World View 機器** -- 輸入包含 WorldView 存放庫的機器名稱。若 WorldView 機器與您執行警示的機器是同一部，請輸入存取 Unicenter TNG 的使用者名稱和密碼。



您亦可配置 TNG 事件對映，以便設定 Unicenter TNG 環境中規定的警示準則。若要執行此動作，請展開 CA Unicenter TNG，以滑鼠右鍵按一下 [重要]、[警告] 或 [資訊] 並選取 [編輯項目]。出現 [Unicenter TNG 事件對映] 畫面時，輸入下列資訊：

- **應用程式事件優先順序** -- 這裡顯示從應用程式傳送至「警示」的「應用程式事件」優先順序。其類別可分為「資訊」、「警告」或「重要」。此欄位會根據您 (在 CA Unicenter TNG 物件下) 選取的類別自動擴展，以便配置 TNG 事件對映。
- **重要性** -- 使用此選項以便符合從警示傳送至 TNG 的訊息重要性。選取您希望廣播的警示訊息類型 - 錯誤、嚴重、資訊、成功或警告。
- **色彩** -- 選取您希望顯示訊息的色彩。
- **屬性** -- 設定訊息閃爍或反白。預設選項會將訊息設為 TNG 預設值。
- **旗標** -- 選取適當的核取方塊，在主控台中保留訊息或反白顯示訊息。
- **傳送至主控台** -- 選取此核取方塊可將警示訊息傳送至主控台。
- **更新 WorldView 存放庫的物件狀態** -- 在 TNG WorldView 群組中選取此選項，將目前物件的狀態儲存於 WorldView 存放庫。

## TNG 警示案例範例

若您希望使用藍色文字傳送資訊警示至 Unicenter TNG 主控台，請如下配置收件者：

事件優先順序	說明
資訊	應用程式事件優先順序
藍色	色彩
4	傳送到主控台
4	傳送到 World View

若您希望使用紅色文字傳送錯誤警示至 Unicenter TNG 主控台，並更新 World View 存放庫中的物件狀態，請如下配置其他收件者：

事件優先順序	說明
重要	應用程式事件優先順序

事件優先順序	說明
紅色	色彩
4	傳送到主控台
4	傳送到 World View

## 電子郵件通知

您可使用 Lotus Notes、Microsoft Exchange 或 SMTP，以電子郵件傳送通知訊息給特定使用者。

**重要！** 您必須安裝 Lotus Notes 或 Microsoft Exchange Client，以便設定配置資料並傳送訊息。請參閱您的 Windows 手冊，以取得設定電子郵件帳戶的指示。

## Lotus Notes

若要配置 Lotus Notes 設定值，以滑鼠右鍵按一下 [Lotus Notes] 並選取 [Lotus Notes 設定值]。出現 [Lotus Notes 設定值] 頁面時，輸入下列資訊：

- **Lotus Notes 安裝路徑** -- 輸入適當的安裝路徑。
- **密碼** -- 輸入您的密碼。
- **使用特定帳戶** -- 若您希望將「警示」切換至其他使用者 ID，請核取此方塊並在下列欄位中輸入資訊：
  - **ID 檔案** -- 例如，joeuser.id
  - **郵件伺服器** -- 例如，NotesServer/NotesDomain
  - **郵件檔案** -- 例如，mail/joeuser.nsf

配置 Lotus Notes 設定值，並以滑鼠右鍵按一下 [Lotus Notes]，選取 [新項目] 或 [訊息屬性]。

若您選取 [新項目]，警示會聯絡 Lotus Notes 伺服器以便顯示通訊錄。選取您希望傳送警示的使用者。

若您選取 [訊息屬性]，您可在電子郵件警示上附加檔案。輸入主旨，按一下 [新增檔案] 以選取您要附加的檔案，然後按一下 [確定]。

## Microsoft Exchange

若要配置 Microsoft Exchange 設定值，以滑鼠右鍵按一下並選取下列其中一項：

- **新項目** -- 讓您選擇電子郵件收件者。
- **訊息屬性** -- 若您選取此項，您可在電子郵件警示上附加檔案。輸入主旨，按一下 [新增檔案] 以選取您要附加的檔案，然後按一下 [確定]。
- **MS Exchange 設定值** -- 若您選取此項，會出現 [服務登入設定值] 對話方塊。此對話方塊與您設定服務帳戶時出現的一樣。輸入您希望在 [警示服務] 中使用的網域、使用者名稱和密碼。確定您輸入的帳戶和使用者具有「登入為服務」權限，且亦為 Microsoft Exchange Server 上的帳戶。若您執行 Microsoft Exchange Client，還需要輸入伺服器 and 信箱名稱。信箱名稱區分大小寫，且不能隱藏於資料夾內。

**附註：** 如果您使用 Microsoft Outlook，請以滑鼠右鍵按一下 [Microsoft Outlook] 圖示並選取 [內容]。選取 Microsoft Exchange Server 並按一下 [內容]，檢視您應該輸入的伺服器和信箱資訊。

## 透過電子郵件傳送工作日誌

除了傳送電子郵件通知訊息之外，您亦可使用 Lotus Notes 或 Microsoft Exchange 傳送工作日誌電子郵件。若要執行此動作，請建立一個新項目並選取收件者。然後在您提交工作之前，在「備份管理員」中按一下 [選項] 圖示，或從 [備份] 功能表中選取 [選項]。當出現 [全域選項] 對話方塊時，按一下 [警示] 標籤，核取 [附加工作日誌] 方塊，然後按一下 [確定]。當您提交工作之後，系統便會傳送工作日誌給您指定的收件者。

## Windows 事件日誌通知

您可配置事件日誌，讓警示在機器的事件日誌內加入選定伺服器的事件。

若要配置事件日誌配置，請在 [Windows 事件日誌] 上按一下滑鼠右鍵，並選取 [新增項目]。出現 [事件日誌收件者] 對話方塊時，在網路上輸入或選取您想要傳送警示訊息的所有機器名稱，然後按一下 [新增]。

## 警示管理員呼叫器選項

**附註：**呼叫器選項在日文版 CA ARCserve Backup 上不受支援。

您可使用 [呼叫器] 選項，以英數字型呼叫器訊息傳達資訊。新增呼叫器收件者之前，您必須配置通訊埠。

**附註：**如需配置連接埠的詳細資訊，請參閱 [〈連接埠選項〉](#) (位於 p. 747)。

若要設定呼叫器配置，以滑鼠右鍵按一下 [呼叫器] 並選取 [新項目]。出現 [呼叫器配置] 頁面時，輸入下列資訊：

- **擁所有者名稱** -- 輸入呼叫器收件者的名稱。
- **呼叫器類型** -- 選取英數文字呼叫器。不支援數值。
- **呼叫器號碼** -- 最多輸入 24 個字元。如果在取得撥號音之前，必須輸入一個數字 (例如 9)，那麼您必須將它填在此欄位中。  
輸入逗號可暫停一秒鐘。若您希望暫停更久，請輸入一串逗號。  
您可使用破折號 (-) 分隔數字，但是不會有任何作用。(檢查您的數據機手冊，因為這可能因數據機而異。)
- **呼叫器 ID** -- 最多輸入八位數字，以便識別將接收到警示的呼叫器。
- **地點 ID** -- 最多輸入四位數字，以便識別發生警示的位置。此 ID 包含於傳送至呼叫器的訊息，因此，若數字少於四位數，請在前面補零。
- **連線延遲** -- 輸入在與呼叫器公司連線之前，您希望等待的秒數。這會根據您的呼叫器公司、位置、時段、電話裝置和話務量的不同而有所差異。如果連線沒有立即建立，請新增一個延遲以阻止連線建立之前傳送警示。
- **訊息延遲** -- 輸入連線成功之後到傳送警示訊息之間的等待秒數。
- **連接埠配置** -- 選取適當的連接埠配置。請參閱 [〈連接埠選項〉](#) (位於 p. 747) 瞭解如何建立新連接埠設定檔的詳細資訊。

**附註：**傳送英數文字呼叫時，請洽詢您的呼叫服務以取得正確的數據機設定。警示服務需要 TAP 通訊協定以傳送英數文字呼叫。

## 呼叫器訊息選購程式

您可將下列清單中的多種訊息，傳送至英數字型呼叫器。以實際資訊取代括號內的文字。

- Boot Virus Detected
- Manager Detected a Virus [*virusname*] in [*path*]
- Infected File [*servername/path*] Detected
- Infected File [*path*] Accessed by user name at workstation address

**附註：**呼叫器選項在日文版 CA ARCserve Backup 上不受支援。

## SMTP 通知

您可使用 SMTP，傳送電子郵件通知訊息給網際網路上的收件者。若要配置 SMTP 設定，以滑鼠右鍵按一下 [SMTP] 並選取 [新項目]。出現 [SMTP 收件者] 頁面時，輸入下列資訊：

- **位址** -- 輸入收件者的網際網路電子郵件地址。例如，johnsmith@bigcompany.com。
- **顯示名稱** -- 輸入收件者的名稱。

## SNMP 通知

您可以使用 SNMP，傳送 SNMP 設陷至 SNMP 管理員。SNMP 管理員的範例包括 HP OpenView、IBM NetView 和 CA Unicenter TNG。

若要配置 SNMP 設定，以滑鼠右鍵按一下 [SNMP] 並選取 [新項目]。出現 [SNMP 收件者] 頁面時，輸入下列資訊：

- **管理員名稱** -- 輸入 SNMP 管理員名稱。
- **經由傳送** -- 選擇下列其中一項選項：
  - IPX -- 若您選取此項，請輸入 SNMP 管理員所在機器的 8 位元組網路位址。接著，輸入 SNMP 管理員所在機器的 12 位元組節點位置。對於 Novell 網路，請使用此欄位。
  - IPX -- 若您選取此項，請輸入 SNMP 管理員所在機器的 IP 位址。若執行 TCP/IP 堆疊，請使用此欄位。

## 問題通知表

您可使用 [問題通知表]，透過列印文件傳達資訊。

若要配置問題通知表設定，以滑鼠右鍵按一下 [問題通知表] 並選取 [新項目]。出現 [問題通知表收件者] 頁面時，輸入下列資訊：

- **公司** -- 輸入公司名稱。
- **位置** -- 輸入適當的位置資訊。
- **標題** -- 輸入會出現在每份「問題通知表」頂端的資訊。

若要選取收件者，請反白印表機並按一下 [新增]。出現提示時，請輸入使用者名稱與密碼以連線至印表機裝置。

除了使用問題通知表傳送列印通知訊息外，您亦可使用問題通知表傳送工作日誌。若要執行此動作，請建立一個新項目並選取收件者。然後在您提交工作之前，在「備份管理員」中按一下 [選項] 圖示，或從 [備份] 功能表中選取 [選項]。當出現 [全域選項] 對話方塊時，按一下 [警示] 標籤，核取 [附加工作日誌] 方塊，然後按一下 [確定]。當您提交工作之後，系統便會傳送工作日誌給您指定的收件者。

## 事件優先順序

呼叫警示的所有應用程式會指定下列事件的其中一項優先順序：

- 重要
- 警告
- 資訊

## 訊息測試

若要測試任何警示訊息功能，請由工具列中選取 [傳送測試訊息]。您應在配置後測試每個設定值。

為避免不必要的驚慌，請通知警示收件者，您正在執行測試。

## 警示活動詳細資訊

若要檢視警示活動，請展開 [活動] 群組並選取下列其中一項：

- **警示摘要** -- 顯示「警示」狀態。
- **警示事件日誌** -- 儲存「警示」所產生的每項訊息。其顯示特定事件發生的日期和時間、傳送警示的應用程式和產生此事件的應用程式。
- **警示活動日誌** -- 儲存警示的歷程清單。

您可檢視、列印或清除這些日誌。





# 第 11 章：使用中央代理程式管理來管理代理程式

---

本節包含以下主題：

[CA ARCserve Backup 中央代理程式管理的運作方式](#) (位於 p. 757)

[管理代理程式](#) (位於 p. 758)

[配置代理程式](#) (位於 p. 760)

[新增電腦](#) (位於 p. 762)

[新增節點](#) (位於 p. 762)

[管理代理程式日誌](#) (位於 p. 764)

[配置 SRM PKI](#) (位於 p. 766)

[配置 SRM 排除路徑](#) (位於 p. 767)

[配置節點層](#) (位於 p. 768)

## CA ARCserve Backup 中央代理程式管理的運作方式

中央代理程式管理是管理代理程式機器的中央公用程式，可讓您檢視代理程式日誌和事件日誌、設定一個或多個代理程式的偵錯層級登錄項目，以及配置代理程式選項。使用中央代理程式管理時，您還可以執行修改代理程式這類基本的節點管理作業。您可以在未開啓備份管理員的情況下，新增或修改節點安全性資訊。中央代理程式管理還可讓您執行節點層配置和代理程式部署。

中央代理程式管理是 ARCserve 管理員的一部份。您可以從 [管理] 功能表或 ARCserve 首頁開啓中央代理程式管理。

**附註：**舊版的代理程式管理仍會隨著用戶端代理程式一同安裝，並仍可沿用舊版的功能進行本機配置作業。

啓動中央代理程式管理時，會擷取所有已登錄之代理程式節點的資訊，並以樹狀目錄檢視顯示這些代理程式。當您展開代理程式節點時，會顯示安裝在該機器中的所支援代理程式。在頂端和右下方的窗格中，您也可以根據遠端代理程式機器的登錄檢視代理程式內容和配置資訊。

**附註：**中央代理程式管理目前支援用戶端代理程式、Agent for Open Files、Agent for SQL Server、Agent for Microsoft Exchange Server、Agent for Microsoft SharePoint Server 及 Agent for Oracle。

## 管理代理程式

CA ARCserve Backup 中央代理程式管理可讓您執行代理程式管理作業，如修改代理程式資訊、配置代理程式及管理代理程式服務。

## 修改代理程式

CA ARCserve Backup 中央代理程式管理可讓您新增、修改或刪除代理程式，和備份管理員相似。

### 修改代理程式

1. 開啓「CA ARCserve Backup 管理員主控台」。從 [快速啓動] 功能表選取 [管理]，然後按一下 [中央代理程式管理]。  
隨即開啓 [中央代理程式管理] 視窗。
2. 按一下 Windows Systems 物件，然後選取遠端機器。
3. 以滑鼠右鍵按一下遠端機器，然後選取 [修改代理程式]。  
隨即出現 [修改代理程式] 對話方塊。
4. 輸入代理程式詳細資料，如主機名稱和 IP 位址。
5. 按一下 [確定] 確認變更。

## 配置代理程式安全性

CA ARCserve Backup 中央代理程式管理可讓您配置代理程式安全性，和備份管理員相似。

### 配置代理程式安全性

1. 開啓「CA ARCserve Backup 管理員主控台」。從 [快速啓動] 功能表選取 [管理]，然後按一下 [中央代理程式管理]。  
隨即開啓 [中央代理程式管理] 視窗。
2. 按一下 Windows Systems 物件，然後選取遠端機器。
3. 以滑鼠右鍵按一下遠端機器，然後選取 [安全性]。  
畫面上將出現 [安全性] 對話方塊。
4. 輸入使用者名稱與密碼。
5. (選用) 選取 (或取消選取) 一個或多部要套用 (或移除) 相同安全性設定的機器。
6. 按一下 [確定] 以完成代理程式安全性配置。

## 啓動或停止代理程式服務

您可以使用 CA ARCserve Backup 中央代理程式管理，以啓動或停止代理程式服務。

### 啓動或停止代理程式服務

1. 開啓「CA ARCserve Backup 管理員主控台」。從 [快速啓動] 功能表選取 [管理]，然後按一下 [中央代理程式管理]。  
隨即開啓 [中央代理程式管理] 視窗。
2. 按一下 Windows Systems 物件，然後選取遠端機器。
3. 以滑鼠右鍵按一下遠端機器，然後選取 [啓動/停止服務]。  
隨即出現 [備份代理程式服務管理員] 對話方塊。
4. 分別按一下 [啓動服務] 或 [停止服務]，可啓動或停止代理程式服務。
5. (選用) 選取 [當系統啓動時啓動備份代理程式服務] 可確保服務會隨著系統一同啓動。

### 從中央代理程式管理啓動代理程式部署

CA ARCserve Backup 中央代理程式管理可讓您使用代理程式部署，將 CA ARCserve Backup 代理程式部署到遠端系統。

#### 從中央代理程式管理啓動代理程式部署

1. 開啓「CA ARCserve Backup 管理員主控台」。  
從 [快速啓動] 功能表選取 [管理]，然後按一下 [中央代理程式管理]。  
隨即開啓 [中央代理程式管理] 管理員視窗。
2. 展開 Windows Systems 物件。  
找出遠端系統。  
以滑鼠右鍵按一下遠端系統，然後按一下快顯功能表中的 [代理程式部署]。  
隨即啓動 [代理程式部署]。

附註：如需詳細資訊，請參閱〈[CA ARCserve Backup 代理程式部署](#) (位於 p. 606)〉。

## 配置代理程式

CA ARCserve Backup 中央代理程式管理可讓您從中央位置配置下列 CA ARCserve Backup 代理程式：

- Client Agent for Windows
- Microsoft SQL Server 代理程式

### 配置代理程式

1. 開啓「CA ARCserve Backup 管理員主控台」。從 [快速啓動] 功能表選取 [管理]，然後按一下 [中央代理程式管理]。  
隨即開啓 [中央代理程式管理] 視窗。
2. 選取伺服器中的代理程式。  
以滑鼠右鍵按一下代理程式，然後選取 [配置]。  
隨即出現 [配置] 對話方塊，並且會提供可配置的代理程式清單。
3. 選取要配置的代理程式並更新設定。
4. (選用)。按一下 [套用至多個]，可將相同的設定套用至多個代理程式機器。
5. 按一下 [確定] 以完成代理程式配置。

### 設定偵錯層級登錄設定

1. 選取伺服器中的代理程式。
2. 以滑鼠右鍵選按一個代理程式，然後選取快顯功能表中的 [設定偵錯層級]。  
[設定偵錯層級] 對話方塊即開啓。
3. 設定合適的偵錯層級 (如 [一般]、[詳細資料]、[偵錯] 或 [追蹤])，然後按一下 [確定]。  
代理程式的偵錯層級登錄設定隨即完成。

## 新增電腦

CA ARCserve Backup 中央代理程式管理可讓您以類似備份管理員的方式，新增一部或多部遠端電腦。

### 新增電腦

1. 開啓「CA ARCserve Backup 管理員主控台」。從 [快速啓動] 功能表選取 [管理]，然後按一下 [中央代理程式管理]。  
隨即開啓 [中央代理程式管理] 視窗。
2. 按一下 Windows Systems 物件，然後選取 [新增機器/物件]。  
畫面上開啓 [新增代理程式] 對話方塊。

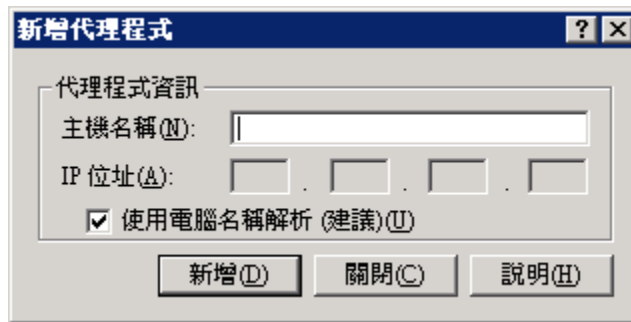

3. 完成 [新增代理程式] 對話方塊中的必要欄位，然後按一下 [新增]。  
現在您可以在中央代理程式管理的左窗格中檢視新增的電腦。

## 新增節點

您可以使用「新增、匯入與匯出節點」功能，以下列任一種方式將多個節點與代理程式新增到系統中：

### 透過使用者介面新增多個節點和代理程式

1. 開啓「CA ARCserve Backup 管理員主控台」。從 [快速啓動] 功能表選取 [管理]，然後按一下 [中央代理程式管理]。  
隨即開啓 [中央代理程式管理] 視窗。
2. 以滑鼠右鍵按一下 Windows Systems 物件，然後選取 [新增/匯入/匯出節點]。  
隨即出現 [新增/匯入/匯出節點] 對話方塊。

3. 輸入要新增的節點名稱，然後按一下 [新增]。您也可以從左窗格的清單中選取一個或多個節點，然後按一下 [新增] 或 [全部新增]。
4. (選用) 選取左窗格清單中的任何節點，然後按一下 [內容]。  
隨即出現 [伺服器內容] 對話方塊，其中會顯示伺服器詳細資料和安裝在該伺服器中的產品清單。按一下 [確定]。
5. (選用) 選取右窗格清單中的任何節點，然後按一下 [安全性]。  
隨即出現 [安全性] 對話方塊，您可以在其中設定節點的使用者名稱和密碼。您也可以將相同的使用者名稱密碼套用至多個節點。按一下 [確定]。
6. 按一下 [確定]。

現在您可以在中央代理程式管理中檢視新增的節點和代理程式。

#### 使用 .csv 與 .txt 檔案新增多個節點與代理程式

1. 以滑鼠右鍵按一下 Windows Systems 物件，然後選取 [新增/匯入/匯出節點]。  
隨即出現 [新增/匯入/匯出節點] 對話方塊。
2. 按一下 [匯入]，然後瀏覽至含有 .csv 或 .txt 檔案的位置。
3. 在使用者介面中指定 .csv 或 .txt 檔案的名稱。  
即會從 .csv 或 .txt 檔案中匯入節點與代理程式名稱，並新增至系統中。
4. 按一下 [確定]。

現在您可以在中央代理程式管理中檢視新增的節點和代理程式。

## 管理代理程式日誌

CA ARCserve Backup 中央代理程式管理可讓您檢視、匯出或刪除代理程式日誌。

### 檢視代理程式日誌

1. 開啓「CA ARCserve Backup 管理員主控台」。從 [快速啓動] 功能表選取 [管理]，然後按一下 [中央代理程式管理]。

隨即開啓 [中央代理程式管理] 視窗。

2. 選取伺服器中的代理程式。

代理程式日誌檔詳細資料 (如日誌檔名稱、大小、代理程式類型等) 會顯示在右上方的窗格中。

3. 以滑鼠右鍵按一下代理程式日誌檔，然後按一下快顯功能表中的 [檢視指定時間範圍內的日誌]。

隨即出現 [日誌擷取配置] 對話方塊。

4. 選取下列其中一個項目，然後按一下 [確定]：

- **擷取完整日誌檔** -- 取得完整的日誌檔資訊。

**附註：**Windows Server 2008 系統不支援直接從 CA ARCserve Backup 管理員主控台檢視事件日誌。若要在 Windows Server 2008 系統上檢視事件日誌，您必須先匯出事件日誌檔，然後使用文字編輯器 (如記事本) 開啓匯出的文件。

- **根據錯誤時間擷取日誌檔** -- 取得指定開始時間和結束時間內的日誌檔資訊。

代理程式日誌檔即會以文字編輯器 (如記事本) 開啓。



### 匯出代理程式日誌

1. 選取伺服器中的代理程式。

代理程式日誌檔詳細資料 (如日誌檔名稱、大小、代理程式類型等) 會顯示在右上方的窗格中。

2. 以滑鼠右鍵按一下代理程式日誌檔，然後按一下 [匯出日誌至檔案]。

隨即出現 [日誌擷取配置] 對話方塊。

3. 選取下列其中一個項目，然後按一下 [確定]：

- **擷取完整日誌檔** -- 取得完整的日誌檔資訊。
- **根據錯誤時間擷取日誌檔** -- 取得指定開始時間和結束時間內的日誌檔資訊。

顯示 [另存新檔] 對話方塊。

4. 指定要匯出或儲存日誌檔的目標資料夾，然後按一下 [確定]。

代理程式日誌檔即會匯出到指定的位置。

### 刪除代理程式日誌

1. 選取伺服器中的代理程式。

代理程式日誌檔詳細資料 (如日誌檔名稱、大小、代理程式類型等) 會顯示在右上方的窗格中。

2. 以滑鼠右鍵按一下要刪除的代理程式日誌檔，然後按一下 [刪除選定的日誌]。

3. 確認是否要刪除代理程式日誌。

即會從代理程式日誌清單中刪除代理程式日誌檔。

## 配置 SRM PKI

CA ARCserve Backup 中央代理程式管理包含一個稱為 SRM PKI 的公用程式。SRM PKI (績效主要指標) 可供您監控您備份環境中執行的代理程式的效能。

SRM PKI 評估下列績效指標：

- CPU 使用
- 記憶體使用
- 磁碟輸送量
- 網路輸入與輸出

CA ARCserve Backup 供您啓用或停用 SRM PKI、指定預設或自訂的指標值，並於指標超過您所指定的值時產生警示訊息。

### 配置 SRM PKI

1. 開啓「CA ARCserve Backup 管理員主控台」。從 [快速啓動] 功能表選取 [管理]，然後按一下 [中央代理程式管理]。  
隨即開啓 [中央代理程式管理] 視窗。
2. 以滑鼠右鍵按一下 Windows Systems 節點，然後選取 [配置 SRM PKI]。  
[配置 SRM PKI] 對話方塊將會開啓並出現 [原則] 索引標籤。
3. 針對每個代理程式，請指定您需要的選項：
  - **使用預設原則**--供您指定每個績效指標的預設值。若要指定指標的自訂值，請清除 [使用預設原則] 旁的核取方塊。  
**附註：**您可以按一下 [廣播狀態] 索引標籤，檢視每個代理程式已修改臨界值的狀態。
  - **啓用 PKI**--供 CA ARCserve Backup 代理程式每小時傳送 PKI 值到主要伺服器以產生 SRM PKI 報告。  
**附註：**如需 SRM PKI 報告的詳細資訊，請參閱《儀表板使用者指南》。
  - **啓用警示**--供 CA ARCserve Backup 在代理程式的效能超過您預先定義的 PKI 值時，於 [警示管理員] 中產生警示訊息。
4. 針對列示在 [原則] 索引標籤中的一個或多個代理程式進行必要的變更。

5. (選用) 按一下 [套用至多個]，可將相同的配置設定套用至多個代理程式。  
當您按一下 [套用至多個] 時，[套用至多個] 即開啓。  
若要套用相同設定到多個代理程式，請選取個別代理程式，按一下 [全部選取] 或 [全部取消選取]，然後按一下 [確定]。
6. 在 [配置 SRM PKI] 對話方塊上，按一下 [套用]，然後按一下 [確定]。  
[配置 SRM PKI] 對話方塊關閉並已套用 PKI 值。

## 配置 SRM 排除路徑

CA ARCserve Backup 中央代理程式管理可讓您設定 SRM 排除路徑。

### 配置 SRM 排除路徑

1. 開啓「CA ARCserve Backup 管理員主控台」。從 [快速啓動] 功能表選取 [管理]，然後按一下 [中央代理程式管理]。  
隨即開啓 [中央代理程式管理] 視窗。
2. 以滑鼠右鍵按一下 Windows Systems 物件，然後選取 [設定 SRM 排除路徑]。  
隨即出現 [設定 SRM 排除路徑] 對話方塊。
3. 輸入 SRM 排除路徑後按一下 [確定]。
4. (選用) 您可以使用 [新增] 或 [刪除] 來新增或刪除一個或多個路徑。

**附註：**「具有最大量未變更檔案的前幾個節點」儀表板報告會使用 SRM 排除路徑清單，決定產生報告時必須排除的檔案。該報告會排除在中央代理程式管理中所指定 SRM 排除路徑內的所有檔案。

## 配置節點層

您可以使用 [CA ARCserve Backup 伺服器管理] 或 [中央代理程式管理] 來變更 CA ARCserve Backup 節點的已指派優先順序類別。這些層是用於依照受監控節點的優先順序層級來篩選 CA ARCserve Backup 儀表板上顯示的資訊。

[節點層配置] 對話方塊包含三個優先順序類別 (高優先順序、中優先順序與低優先順序)，而當節點新增至系統並進行瀏覽時，此對話方塊即會自動填入資料。根據預設，[高優先順序] 層已配置為包含所有 CA ARCserve Backup 伺服器 (主要與成員) 以及任何已安裝 CA ARCserve Backup 應用程式代理程式的節點 (例如 Oracle、Microsoft Exchange Server、Microsoft SQL Server、Microsoft Sharepoint Server 等)，而 [低優先順序] 層已配置為包含所有其他節點 (已安裝檔案系統代理程式)。[中優先順序] 層並未配置為包含任何節點，可用於自訂的用途。

從 [CA ARCserve Backup 伺服器管理] 或 [備份管理員] (在 [來源] 索引標籤中的 [Windows 系統] 上按一下滑鼠右鍵) 或從 [中央代理程式管理] (以滑鼠右鍵按一下 [Windows 系統]) 存取 [節點層配置] 對話方塊，即可重新配置及自訂每一層的節點指派，以符合您的個別需求。

### 配置節點層

1. 以滑鼠右鍵按一下 Windows Systems 物件，然後選取 [節點層配置]。

[節點層配置] 對話方塊會開啓，並顯示指派給每個層類別 ([高優先順序]、[中優先順序]、[低優先順序]) 的節點。

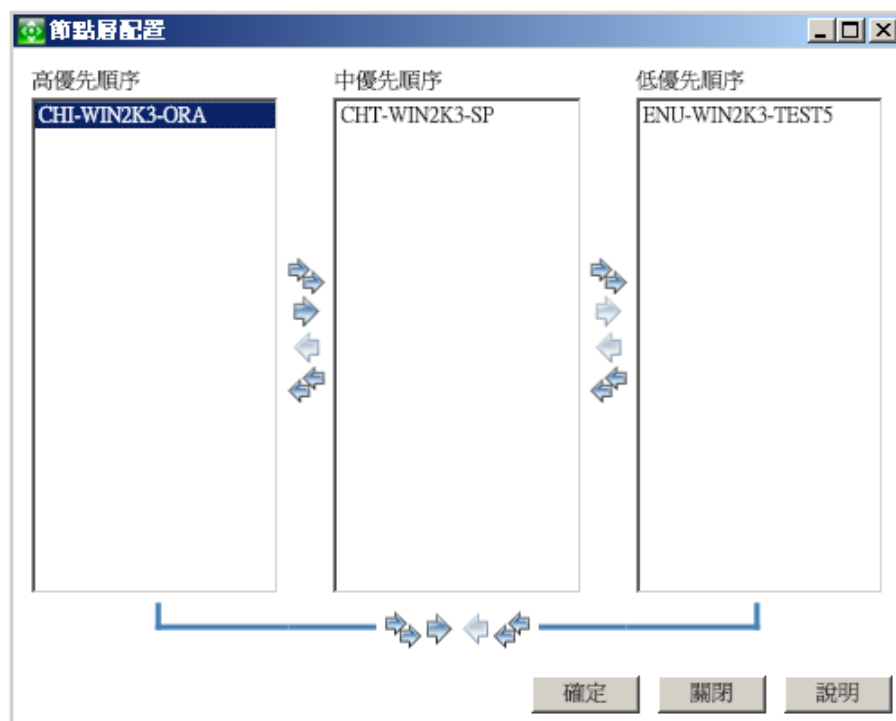

2. 選取一或多個您想重新指派至不同層類別的節點，然後按一下對應的箭號圖示，將選取的節點從某一層移到另一層。

**附註：**使用 "CTRL" 或 "SHIFT" 按鍵組合，可以選取多個節點進行層指派。

- 按一下單箭號圖示以便僅移動選取的節點。
- 按一下雙箭號圖示以移動階層中所有的節點。

3. 完成時按一下 [確定]。

已變更節點層的指派，以符合您的個別需求。

檢視本機電腦下的連線

4. 在 Windows Systems 物件下，選取可開啓 [CA ARCserve Backup 管理員主控台] 的電腦，然後展開電腦以檢視詳細資訊。

5. 按一下 [連線]。

該電腦的連線詳細資訊即會出現在右窗格中。

### 配置偵錯層級

1. 選取 Windows Systems 物件下的任何電腦，然後展開電腦以檢視詳細資訊。

2. 以滑鼠右鍵按一下 [通用代理程式]，然後選取快顯功能表中的 [設定偵錯層級]。

隨即出現 [配置偵錯層級] 對話方塊。

3. 選取偵錯層級 (如 [一般]、[詳細資訊]、[偵錯] 或 [追蹤])，然後按一下 [確定]。

該電腦的偵錯層級配置即完成。

### 啓用或停用 SRM 用戶端

1. 選取 Windows Systems 物件下的任何電腦，然後展開電腦以檢視詳細資訊。

2. 以滑鼠右鍵按一下 [通用代理程式]，然後選取 [停用 SRM 用戶端] 以停用 SRM 用戶端。如果 SRM 用戶端已停用，請選取 [啓用 SRM 用戶端] 以啓用它。

3. 按一下 [確定] 以確認要啓用或停用 SRM 用戶端。

# 第 12 章：使用刪除重複

---

本節包含以下主題：

- [重複資料刪除的運作方式](#) (位於 p. 771)
- [如何規劃刪除重複安裝](#) (位於 p. 773)
- [刪除重複作業的考慮事項](#) (位於 p. 774)
- [建立資料刪除重複裝置](#) (位於 p. 777)
- [刪除重複裝置群組配置](#) (位於 p. 780)
- [用於資料刪除重複裝置的裝置指令](#) (位於 p. 780)
- [使用刪除重複功能備份資料](#) (位於 p. 780)
- [復原已刪除重複的資料](#) (位於 p. 793)
- [刪除重複報告](#) (位於 p. 799)

## 重複資料刪除的運作方式

*重複資料刪除*這項技術可讓您將更多備份放在相同的實體媒體上，將備份保留更長時間，以及加速資料復原。刪除重複作業會分析送出要進行備份的資料流，尋找重複的「區塊」。它只會將唯一的區塊儲存到磁碟中。重複項目會在特殊索引檔案中進行追蹤。

在 CA ARCserve Backup 中，刪除重複是在單一工作階段中發生於備份伺服器的內置程序。若要識別在兩部不同電腦的根目錄上執行的備份工作間的重複部分，請使用[全域刪除重複](#) (位於 p. 792)。

在第一次備份期間：

- CA ARCserve Backup 會掃描傳入的資料並將該資料分成許多區塊。此程序發生於「磁帶引擎」的 SIS 層。
- CA ARCserve Backup 會執行雜湊演算法，指派唯一值給每個資料區塊，並將這些值儲存至雜湊檔案。
- CA ARCserve Backup 會比較雜湊值。找到重複項目時，只會將資料寫入到磁碟一次，並新增參考至參考檔案，而該檔案指回至該資料區塊第一個識別之執行個體的儲存位置。

在下圖中，相較於一般備份工作，在刪除重複備份工作中備份此資料流所需的磁碟空間比較小。

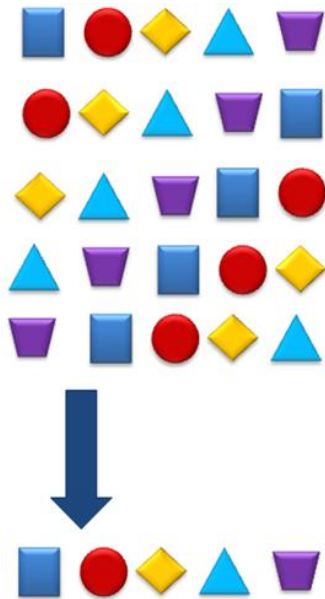

使用刪除重複作業，每個備份工作階段會建立三個檔案：

- **索引檔案 (中繼資料檔案)**
  - **雜湊檔案** -- 儲存已指派給每個重複資料區塊的標記。
  - **參考檔案** -- 計算雜湊並且在對應於每個雜湊的資料檔案中儲存位址。
- **資料檔案** -- 儲存您備份之資料的唯一執行個體。

兩個索引檔案一起耗用的總資料儲存百分比很低，因此儲存這些檔案的磁碟機大小不像其速度來得那麼重要。為了達到此目的，請考慮具有絕佳尋軌時間的固態磁碟或類似裝置。



在後續備份期間：

- CA ARCserve Backup 會掃描傳入的資料並將該資料分成許多區塊。
- CA ARCserve Backup 會執行雜湊演算法以指派雜湊值。
- CA ARCserve Backup 會比較新的雜湊值與先前的值，以找出重複項目。找到重複項目時，資料並不會寫入到磁碟。而是以資料區塊之原始執行個體的儲存位置來更新參考檔案。

**附註：**使用 [最佳化] 功能，可獲得更好的輸送量並減少 CPU 使用量。啓用 [最佳化] 功能後，CA ARCserve Backup 會掃描檔案屬性，以尋找檔案標頭層級的變更內容。若未進行任何變更，則不會在這些檔案上執行雜湊演算法，而且檔案也不會複製到磁碟。雜湊演算法只會在上次備份後變更的檔案上執行。若要啓用 [最佳化] 功能，請選取 [刪除重複群組配置] 畫面上的 [允許在刪除重複備份中執行最佳化] 選項。只有 Windows 磁碟區支援最佳化功能。資料流型備份 (例如 SQL VDI、Exchange 資料庫層級、Oracle 或 VMware 映像層級備份) 不支援該功能。

當您必須還原已刪除重複的資料時，CA ARCserve Backup 會參考索引檔案，先識別而後尋找重新組合原始資料流所需的每個資料區塊。

## 如何規劃刪除重複安裝

重複資料刪除會發生於 CA ARCserve Backup 伺服器上，所以它會與在您的環境中執行的所有 CA ARCserve Backup 代理程式搭配運作。但是，您必須將任何 CA ARCserve Backup Windows、UNIX/Linux 與 Mac 代理程式升級為 r12.5。(這一版之前的 AS400 和 Open VMS 代理程式不需要升級)。

若要在備份工作期間刪除重複資料，請如往常般設定工作，選取配置適當的刪除重複裝置做為備份目標，或做為磁碟到磁碟再到磁帶備份工作中的分段位置。若要配置刪除重複裝置，請參閱〈[刪除重複裝置管理](#) (位於 p. 400)〉主題。當您決定新增刪除重複裝置群組的位置時，請考慮下列事項：

**您備份的資料多久變動一次？**

考慮刪除備份間保持相對穩定的重複資料。備份間的資料變動越少，識別重複項目的機率就越大。

**備份影像應保留多久？**

考慮刪除必須長時間保留的重複資料。刪除重複作業會將更多備份放在相同的實體媒體上。

### 哪種資料適合進行刪除重複作業？

資料類型沒有限制。

### 您的資料有多大？

大量備份資料流很適合進行刪除重複作業。

### 您的備份視窗為何？

刪除重複作業會發生於備份伺服器，這表示資料會透過網路傳輸，然後再刪除重複項目。

### 執行刪除重複備份工作時，備份系統的系統需求為何？

這個問題的答案取決於您需要備份多少資料，而每一個備份資料流需要大約 110MB 的資料。建議的指導如下：

若小於 500 GB，需要 1 個 CPU

若介於 500 GB 與 2 TB 之間，需要 2 個 CPU

若大於 2TB，則需要 2 個雙核心 CPU

### 範例：如何規劃刪除重複安裝

假設您將 10 TB 備份至 25 TB 的磁碟，這表示您只可以儲存完整備份一個星期。使用重複資料刪除功能，第一個完整備份可能只需要 8 TB 的空間。但是，使用重複資料刪除功能執行的後續備份可能只需要 800 GB (大約是前者空間需求的 10%)。然後，您就可以在相同磁碟上儲存大約 20 個完整備份 (約可備份 5 個月)。

使用此範例，您可以保留備份映像：

- 2 週 (未使用刪除重複)
- 20 週 (使用刪除重複)

## 刪除重複作業的考慮事項

下列是重複資料刪除作業的部分特性與考慮事項：

- 您可以指定重複資料刪除裝置做為一般備份工作的目標。
- 您可以將重複資料刪除裝置指定為分段裝置、最終目標裝置或為兩者。但是，您不能選擇相同刪除重複裝置同時做為分段與最終目標。

- 您可以針對全都使用相同刪除重複裝置的不同工作，指定不同的保留排程。
- 您可以將重複資料刪除作業最佳化以提升輸送量，方法是只對上次備份後變更的檔案進行刪除重複作業，但是資料流型檔案 (例如 SQL、SharePoint、Exchange 及 Oracle 資料) 除外，因為這些資料都無法進行最佳化。最佳化功能預設為啓用狀態。
- 您只可以在 NTFS 磁碟區上建立刪除重複裝置。
- 刪除重複群組會從使用 \* 群組的工作中排除。
- 您無法將「加密」或「壓縮」功能用於刪除重複裝置。
- 使用刪除重複裝置時，您可以指定最終目標的清除原則。使用一般 FSD 就無法這麼做。
- 您可以對刪除重複裝置指定 GFS 輪換，於是所有的完整與遞增/差異備份都會提交至相同裝置，而 FSD 的 GFS 工作會建立每日、每週與每月媒體。
- 由於用來填入 AS400 備份工作階段標頭資料的方法所致，刪除重複程序無法偵測重複的 AS400 備份工作階段，並且刪除重複之多餘的工作階段。
- 因為用來填入 Oracle RMAN 備份工作階段標頭資料的方法之故，所以刪除重複程序無法偵測重複的 Oracle RMAN 備份工作階段，並且刪除重複之多餘的工作階段。不過，全域刪除重複程序可讓 CA ARCserve Backup 檢查及處理 Oracle RMAN 備份程序。如需詳細資訊，請參閱〈[全域刪除重複](#) (位於 p. 792)〉。

## 支援的功能矩陣

下表顯示「重複資料刪除」作業可支援哪些功能。

功能	支援的	不支援
壓縮 <sup>1</sup>		X
裝置格式化	X	
裝置清除	X	
在 r12.5 之前的 Windows、UNIX/Linux 與 Mac 代理程式中執行刪除重複作業		X
在 r12.5 之前的 AS400 與 Open VMS 代理程式中執行刪除重複作業	X	

功能	支援的	不支援
在 r12.5 與之後的 Windows、UNIX/Linux 與 Mac 中執行刪除重複作業	X	
加密 <sup>2</sup>		X
映像備份	X	
移轉 (複製原則)	X	
最大臨界值	X	
最小臨界值		X
多重資料流	X	
多重同步資料流	X	
多工 <sup>3</sup>		X
最佳化刪除重複作業	X	
保留分段 (清除原則)	X	
掃描工作	X	
快速鎖定		X
由使用 * 群組的工作所使用		X
用於媒體集區		X
用於 GFS 輪換	X	
做為分段位置使用	X	
做為最終目標位置使用	X	

<sup>1</sup> 不支援在代理程式或伺服器進行壓縮

<sup>2</sup> 不支援在代理程式或伺服器進行加密

<sup>3</sup> 您可以使用多重同步資料流來代替多工處理

## 刪除重複作業的授權需求

執行重複資料刪除不需要其他授權，因為這項功能已內建於 CA ARCserve Backup 基礎產品中。然而，您應該考量下列要點：

- 刪除重複裝置可用於磁碟到磁碟再到磁帶，或磁碟到磁帶再到磁帶 (分段) 作業。然而，若要在使用分段功能時搭配兩個以上的備份資料資料流，您必須取得 CA ARCserve Backup 企業模組的授權。
- 對於刪除重複作業，應該將 Windows、UNIX、Linux 與 MAC 用戶端代理程式升級到 CA ARCserve Backup r12.5 或更新版本。  
**附註：** AS400 及 Open VMS 的用戶端代理程式不需要升級。
- 若要備份刪除重複裝置檔案，您必須取得 CA ARCserve Backup Agent for Open Files 的授權。在 Windows 2003 及 2008 系統上，只需要 Agent for Open Files 的授權；不需要安裝此 Agent。

如需保護刪除重複裝置本身的詳細資訊，請參閱〈[備份刪除重複裝置的方法](#) (位於 p. 785)〉。

## 建立資料刪除重複裝置

若要刪除重複資料，請建立並選擇刪除重複裝置做為備份目標。當您建立新的刪除重複裝置時，CA ARCserve Backup 會自動將每個裝置指派至新的刪除重複裝置群組。

您可以在本機或從遠端建立刪除重複裝置。建立遠端刪除重複裝置時，必須按一下 [裝置配置] 對話方塊中的 [安全性] 按鈕手動指定安全性憑證 (如以下程序中所述)，否則 CA ARCserve Backup 將會使用系統帳戶。

從 [裝置配置] 可以新增一個或多個裝置。[裝置配置] 會驗證指定給所有裝置的資訊是否有效，並在特定的裝置未能通過驗證時警示您。

### 建立資料刪除重複裝置

1. 開啓「CA ARCserve Backup 管理員主控台」。  
從 [瀏覽列] 中展開 [管理]，並按一下 [裝置配置]。  
[裝置配置] 畫面隨即開啓。
2. 選取 [磁碟機式裝置]，然後按 [下一步]。  
[登入伺服器] 畫面隨即開啓。

3. 指定主要伺服器名稱、驗證類型、使用者名稱與密碼，然後按一下 [下一步]。
4. 指定將建立刪除重複裝置的伺服器，然後按一下 [下一步]。對於本機伺服器 (預設值)，您可瀏覽並選取路徑。如果您想指定遠端伺服器，您必須具有該伺服器的管理員權限，而且必須手動輸入路徑。

隨即開啓 [磁碟機式裝置配置] 對話方塊。

5. 按一下 [新增] 以存取 [刪除重複裝置] 清單。
  - 按一下 [裝置名稱] 欄中的項目，以編輯該項目或接受預設值。
  - 按一下 [說明] 欄中的項目，加以編輯或接受預設值。
  - 按一下 [資料檔位置] 欄中的項目以指定路徑。

**附註：**您可以手動指定一個路徑或瀏覽現有路徑。若要輸入遠端資料檔的位置，您必須指定 [機器名稱] 或 [IP 位址]，後面接著 [共用名稱]。使用下列格式：

\\MachineName\ShareName 或 \\IPAddress\Sharename

- 按一下 [索引檔位置] 欄中的項目以指定路徑。為了避免發生錯誤，輸入遠端位置時請使用 [資料檔位置] 中指定的格式，或按一下箭號瀏覽現有的路徑。
- 按一下 [群組名稱]，輸入名稱。如果您將此欄空白，系統則會自動提供一個名稱，您可以在 [群組配置] 中進行變更。這個名稱是在您提交使用刪除重複裝置的備份工作時，要選取的名稱。

### 請注意下列事項：

- 根據預設，[資料檔位置] 和 [索引檔位置] 欄位為空白。當您建立刪除重複裝置時，CA ARCserve Backup 可以建立您指定的路徑 (如果不存在的話)，您也可以瀏覽現有的路徑。
- 您應該為「索引檔案位置」和「資料檔案位置」指定不同的路徑，不是位在 NTFS 磁碟區上，且位置中不應包含來自其他應用程式的資料。為確保最佳效能，「索引檔案位置」應該位於搜尋時間快速的磁碟上，例如固態硬碟。
- 當索引檔位置和資料檔位置都在本機電腦時，不需要指定使用者認證。
- 如果索引檔和資料檔位在不同的遠端電腦，請確認 CA ARCserve Backup 能使用一組相同的認證存取這些遠端電腦。由於在配置資料刪除重複裝置時，CA ARCserve Backup 只能讓您指定一組認證，因此您必須使用這個方法。

- 爲了減少第一次完整備份工作的分散情形：
  - 在備份開始時，磁帶引擎會預先配置 1 GB (可在登錄中配置) 給資料檔案。
  - 在備份尚未完成且尚未到達資料檔案的檔尾前，再配置 1 GB 以增加資料檔案的大小。
  - 最後 1 GB 的資料區塊會在刪除重複程序完成後捨棄，因此資料檔案會佔用實際壓縮的工作階段大小。

視需要重複這個步驟，以新增更多裝置。

**附註：**CA ARCserve Backup 支援配置總計 255 個 FSD 和 DDD (只有當實體裝置的配置爲 0 時)。

6. (選用) 如果您已指定遠端路徑位置，請按一下 [安全性] 以提供登入認證。開啓 [安全性] 對話方塊。

**附註：**您必須清除 [使用 ARCserve 系統帳戶 (預設值)] 選項，才能啓用安全性欄位。

填好 [安全性] 對話方塊中的必要欄位，然後按一下 [確定]。

關閉 [安全性] 對話方塊。

7. 按一下 [磁碟機式裝置配置] 對話方塊中的 [下一步] 以繼續作業。

CA ARCserve Backup 會驗證清單中所有爲裝置指定的資訊。如果資訊有效，刪除重複裝置便會新增到清單中。如果有任何無效資訊，清單中的失敗裝置會標示爲紅色的「失敗」狀態。按一下各個「失敗」狀態以判斷其錯誤原因和解決方法。當所有裝置皆通過驗證時，會顯示摘要畫面。

8. 按 [下一步] 返回 [歡迎使用裝置配置] 畫面，或按一下 [結束] 離開 [裝置配置]。

**重要！** 當您建立刪除重複裝置時，清除原則會自動設爲四週。您對裝置設定的每項工作都會繼承該預設清除原則。如果您想將備份保留四週以上的時間，則必須在提交備份工作時調整清除時間。

**更多資訊：**

[爲磁碟分段備份指定複製與清除原則](#) (位於 p. 215)



## 刪除重複裝置群組配置

您必須將重複資料刪除裝置指派至群組。如果您未指定自己的群組，則會建立新的預設群組，而刪除重複裝置會在建立時自動指派至該群組。您不能將一個以上的刪除重複裝置指派至相同的群組。

您可以重新命名刪除重複群組、從群組中移除刪除重複裝置，或將刪除重複裝置指派至空的群組。

您不能將刪除重複群組轉換為分段群組，也不能將分段群組轉換為刪除重複群組。

以下是分段群組與資料刪除重複裝置群組之間的主要差別：

- 無法將分段群組格式化或清除。可以將刪除重複群組格式化或清除。
- 分段群組無法做為備份目標。刪除重複群組可以做為備份目標。

## 用於資料刪除重複裝置的裝置指令

資料刪除重複裝置可以使用下列裝置指令：

- **Format**--刪除裝置中的工作階段，並將新的磁帶名稱重新寫入標頭檔案
- **Erase**--刪除工作階段，並在裝置上寫入空白的標頭檔案

## 使用刪除重複功能備份資料

您可以透過兩種方式來備份及刪除重複資料：

- **一般備份工作** -- 選取刪除重複裝置群組做為備份目標。
- **分段備份工作** -- 選取刪除重複裝置群組做為分段位置、最終備份目標、或二者，只要不是選取同一刪除重複裝置群組即可。



## 具有刪除重複功能的一般備份工作如何運作

在備份工作期間，刪除重複資料的運作很像一般備份工作，除了您必須選取刪除重複裝置群組做為備份目標。

- 在備份管理員的 [啓動] 索引標籤中選擇 [刪除重複備份]。
- 指定本機備份選項做為 [壓縮] 與 [加密] 選項的一般例外。刪除重複不支援壓縮與加密。如果 CA ARCserve Backup 偵測到加密的工作階段，會略過刪除重複，以一般備份工作的程序繼續工作。詳細資訊請參閱〈[具有刪除重複功能的壓縮與加密](#) (位於 p. 784)〉一節。
- 選取備份來源。
- 選擇刪除重複裝置做為一般備份工作的備份目標。如需詳細資訊，請參閱〈[刪除重複裝置管理](#)〉。(位於 p. 400)
- 設定排程，包括 GFS 輪換 (如有必要)。如需詳細資訊，請參閱〈[刪除重複裝置上的 GFS 輪換工作](#) (位於 p. 796)〉。
- 指定清除原則。如需詳細資訊，請參閱〈[指定刪除重複裝置複製和清除原則的注意事項](#) (位於 p. 784)〉。

**附註：**如需提交備份工作的詳細資訊，請參閱〈[提交備份工作](#) (位於 p. 140)〉。

## 分段工作與刪除重複作業的搭配運作方式

在磁碟到磁碟再到磁帶作業中，您可以將刪除重複裝置群組指定為分段位置、最終備份目標或為兩者，但前提是未同時在兩個索引標籤上選取 *相/同* 刪除重複裝置群組。

- 在 [分段位置] 索引標籤上，選取刪除重複裝置群組、啓用分段並指定分段原則。
- 在 [目標] 頁籤上，選取不同的刪除重複裝置群組並指定清除原則。如果您未指定清除原則，完整備份會繼承建立刪除重複裝置時的 4 週預設值，而遞增/差異備份則會繼承 2 週預設值。
- 在 [排程] 頁籤上，視需要設定輪換或 GFS 排程。

如需詳細資訊，請參閱〈[如何提交磁碟分段備份工作](#) (位於 p. 223)〉。

## 在分段備份工作中使用刪除重複功能來備份資料

您可以在適當的索引標籤上選取刪除重複裝置群組，以選擇在磁碟分段備份工作的分段階段、移轉階段或同時在兩個階段中刪除重複資料。

### 在分段備份工作中使用刪除重複功能來備份資料

1. 開啓 [備份管理員]，然後按一下 [啓動] 索引標籤。  
按一下 [啓動] 索引標籤中的 [刪除重複備份] 和 [啓用分段]。  
[分段位置] 與 [原則] 索引標籤會出現在 [備份管理員] 中。
2. 按一下 [分段位置] 索引標籤，並展開 [分段伺服器] 物件。
  - a. 瀏覽至並選取您想選擇做為此備份工作之分段群組的刪除重複群組。
  - b. 按一下 [原則] 索引標籤以指定刪除重複分段原則。
  - c. 指定您的工作所需之完整、差異與遞增備份的分段原則。
3. 按一下 [目標] 索引標籤並展開 [伺服器] 物件。
  - a. 瀏覽至並選取您想做為此備份工作之最終目標的群組。  
**附註：**您可以選取一般裝置群組或其他刪除重複群組，但是不能選取您指定做為分段目標的相同刪除重複群組。
  - b. 按一下 [刪除重複原則] 以開啓 [刪除重複清除原則] 對話方塊。
  - c. 按一下 [完整備份] 索引標籤，並且為工作所需的完整備份指定清除原則。
  - d. 按一下 [差異/遞增備份] 索引標籤，並且為工作所需的遞增和差異備份指定清除原則。
    - **之後清除資料** -- 指定在作業結束後清除工作之工作階段的週數、天數、時數和分鐘數。  
**附註：**請務必檢視刪除重複分段原則，因為預設刪除原則已設定為四週。如果您想將備份保留四週以上，則必須手動調整原則。
  - e. 按一下 [其他] 索引標籤，並選擇所需的其他選項：
    - **由磁碟中清除已取消的工作階段** -- 從刪除重複裝置中移除任何由使用者取消的工作階段。
    - **由磁碟中清除失敗的工作階段** -- 從刪除重複裝置中移除任何失敗的工作階段。
  - f. 按一下 [確定]。
4. 按一下 [排程] 索引標籤並指定要用於備份工作的排程。  
**附註：**如果您選擇 [使用輪換配置] 與 [啓用 GFS]，則 [媒體集區] 欄位不適用於刪除重複裝置群組。

5. 按一下工具列上的 [選項] 按鈕，開啓 [全域選項] 對話方塊。如往常般設定 [全域選項]。
6. 和其他工作一樣，按一下工具列上的 [提交]，提交您的工作。

**更多資訊：**

[提交備份工作](#) (位於 p. 140)

[全域備份選項](#) (位於 p. 156)

[為磁碟分段備份指定複製與清除原則](#) (位於 p. 215)

## 配置刪除重複群組以使用分段功能

使用 [備份管理員] 的裝置內容區段的 [配置分段群組] 選項，可以將一般 FSD 群組配置為使用分段功能。此選項不會套用到刪除重複裝置群組。

要將資料刪除重複裝置配置為使用分段功能，只能透過下列程序。

### 配置資料刪除重複裝置群組使用分段功能

1. 開啓「CA ARCserve Backup 管理員主控台」。  
在 [瀏覽列] 的 [保護與復原] 功能表中按一下 [備份]。  
開啓 [備份管理員]。
2. 按一下 [啓動] 索引標籤中的 [刪除重複備份] 和 [啓用分段]。  
[分段位置] 與 [原則] 索引標籤會出現在 [備份管理員] 中。
3. 按一下 [分段位置] 索引標籤，並展開 [分段伺服器] 物件。  
瀏覽至並選取您想選擇做為此備份工作之分段群組的刪除重複群組。
4. 按一下 [原則] 索引標籤以指定刪除重複分段原則。  
指定工作所需之完整、差異與遞增備份的分段原則。

**更多資訊：**

[備份分段方式](#) (位於 p. 203)

## 指定刪除重複裝置複製和清除原則的注意事項

在指定刪除重複裝置複製和清除原則時，請注意下列案例：

- 如果您使用刪除重複裝置做為非分段備份工作中的目標，您可以配置清除原則。按一下 [刪除重複原則]。預設啟用此原則。
  - 在 [完整備份] 與 [差異/遞增備份] 索引標籤上，視需要指定清除原則。完整備份的預設設定為 4 週，而遞增/差異備份的預設設定則為 2 週。
  - 在 [其他] 索引標籤上，選擇所需的選項。
    - 由磁碟中清除已取消的工作階段 -- 使用此選項，可在目標裝置的備份取消之後，從目標裝置中刪除工作階段。
    - 由磁碟中清除失敗的工作階段 -- 使用此選項，可在目標裝置的備份失敗之後，從目標裝置中刪除工作階段。

這兩個選項都有助於儘快重新取回磁碟空間。

- 如果您在分段工作中使用刪除重複裝置作為分段裝置，您可以按一下 [原則] 索引標籤，以指定複製與清除原則。如需詳細資訊，請參閱〈[為磁碟分段備份指定複製與清除原則](#) (位於 p. 215)〉。
- 在您使用刪除重複裝置同時做為分段與目標位置的分段工作中，您的工作會有兩個清除原則。

永遠都會啟用清除原則。您無法停用清除功能，但是可以調整清除排程。

## 加密與壓縮與刪除重複作業的搭配運作方式

使用刪除重複裝置時不支援壓縮與加密。當指定的最終目標不是刪除重複裝置時，雖然分段工作的「分段」階段不支援壓縮與加密，但「移轉」階段則支援。下表依指定的裝置列出可用的選項。

**附註：**如需 CA ARCserve Backup 加密和壓縮選項 (包括限制和注意事項) 的詳細資訊，請參閱〈[備份管理員加密/壓縮選項](#) (位於 p. 162)〉。

分段位置	最終目標	可用的壓縮/加密選項
非刪除重複裝置	非刪除重複裝置	所有選項均可使用。
非刪除重複裝置	刪除重複裝置	不可使用 [加密資料] 選項 不可使用 [壓縮資料] 選項

分段位置	最終目標	可用的壓縮/加密選項
刪除重複裝置	非刪除重複裝置	加密資料選項：移轉期間在備份伺服器上 壓縮資料選項：在備份伺服器上 <b>附註：</b> 進行壓縮時，必須指定 [移轉期間在備份伺服器上] 加密選項。
刪除重複裝置	刪除重複裝置	不可使用 [加密資料] 選項。不可使用 [壓縮資料] 選項。您還是可以選擇這些選項，但會出現錯誤訊息。

### 檢視刪除重複後的壓縮結果

您可以在 [活動日誌] 中檢視完成備份工作 (已刪除重複) 後所達到的壓縮比率。壓縮會顯示為比率和百分比。此資訊也會儲存在 CA ARCserve Backup 資料庫中，因此您可在工作階段層級、工作層級和節點層級的 [工作歷程] 中進行檢視。

- 透過 [還原管理員]，您可以檢視工作階段層級壓縮比率資訊。
- 透過 [備份管理員]、[還原管理員] 或 [裝置管理員]，您可以檢視裝置/磁帶層級壓縮比率。
- 透過 [報告管理員]，您可以檢視 [工作階段詳細資訊] 與 [工作階段報告] 中的工作階段壓縮比率。您可以從 [儀表板] 報告檢視裝置層級或節點層級壓縮比率。

壓縮比率就是要儲存之實際資料量除以在刪除重複後儲存之資料量的結果 (以比率或以百分比表示)。

### 如何備份刪除重複裝置

在刪除重複備份工作期間產生的索引檔案與資料檔案，對於成功還原已刪除重複的資料而言很重要。萬一這些檔案損毀，CA ARCserve Backup 就無法尋找並重新組合要重建原始資料流所需的資料區塊，即使已刪除重複的資料未變動亦然。您可以備份刪除重複裝置檔案，但是您必須先瞭解一些重要考量。

- 在本機備份工作中通常會略過刪除重複裝置檔案 (刪除重複裝置與 CA ARCserve Backup 位於相同機器上)。但是，您可以在 [作業] 索引標籤上開啓 [全域選項] 並啓用 [備份刪除重複裝置資料]，以強制納入這些檔案。

- 刪除重複裝置檔案通常會包含在遠端備份工作中 (刪除重複裝置與 CA ARCserve Backup 位於不同的機器上)。此外，資料刪除重複檔案可位在相同或不同的遠端電腦中。但是，在備份刪除重複裝置時，如果有其他備份到刪除重複裝置的備份工作同時也在執行中，則資料及索引檔案可能會無法同步。因此，建議您取得 CA ARCserve Backup Agent for Open Files 的授權，並在支援 VSS 的電腦上使用刪除重複裝置。如需相關資訊，請參閱[備份刪除重複裝置檔案](#) (位於 p. 786)。
- 若要備份刪除重複裝置檔案，您必須取得 Agent for Open Files 的授權。

如需如何還原刪除重複裝置的詳細資訊，請參閱〈[還原刪除重複裝置檔案](#) (位於 p. 793)〉。

### 備份刪除重複裝置檔案

不論裝置是以本機還是遠端方式連線至 CA ARCserve Backup 伺服器，在備份工作期間包含刪除重複裝置資料與索引檔案的程序都一樣。

**附註：**如果您正在將資料備份到刪除重複裝置，同時 CA ARCserve Backup 正在將刪除重複裝置備份到另一個裝置，則刪除重複裝置上所備份的資料，在另一個裝置上可能不完整。如果您想完整備份刪除重複裝置，應該在其他工作未使用刪除重複裝置時，先備份刪除重複裝置。

#### 備份刪除重複裝置檔案

1. 確定您已授權 CA ARCserve Backup Agent for Open Files，如此才能備份使用中的檔案。如果刪除重複裝置是從本機連接至備份伺服器，則必須在備份伺服器上發佈授權。
2. 確定刪除重複裝置所連線至的機器可支援 VSS。



3. 如往常般配置備份工作選項：
  - a. 選取您想備份之裝置的刪除重複資料資料夾與索引資料夾。如果這些資料夾按照建議位於不同的磁碟區上，則會備份到兩個不同的工作階段。

**附註：**儘管資料檔案和索引檔案位在不同的電腦中，CA ARCserve Backup 仍然可以保護刪除重複資料。如果您使用這個方法，請務必在備份管理員的 [來源] 索引標籤中指定適當的來源節點。
  - b. 從 [全域選項作業] 索引標籤，啟用 [備份刪除重複裝置資料]。
  - c. 從 [全域選項磁碟區陰影複製服務] 索引標籤，啟用 [使用 VSS] 並停用 [若 VSS 失敗，回復成傳統備份]。如果沒有執行此步驟，備份工作在執行時會自動啟用此選項。
4. 如往常般儲存與執行備份工作。如需相關資訊，請參閱[備份資料](#) (位於 p. 137)。

**附註：**ca\_backup 指令行公用程式不支援屬於刪除重複裝置的資料備份程序。

### 如何以 CA ARCserve Replication 複寫刪除重複裝置

刪除重複裝置可儲存來自許多資料來源的資料，這使得對這些裝置的保護格外重要。您可使用 CA ARCserve Replication 複寫刪除重複裝置的資料，為 CA ARCserve Backup 環境提供多一層的保護。

若要用 CA ARCserve Replication 複寫刪除重複裝置，在「主要」和「複本」伺服器上都必須安裝 CA ARCserve Replication 引擎。請參閱《CA ARCserve Replication 安裝指南》，以取得詳細資訊。

- 您要複寫之刪除重複裝置所在的本機伺服器，應該指定為「主要」伺服器。
- 執行 Windows Server 2003 (或更新版本) 的伺服器應該指定為「複本」伺服器。

**附註：**將 CA ARCserve Replication 引擎安裝在「主要」和「複本」伺服器之後，必須針對您想保護的刪除重複裝置建立及配置一個 CA ARCserve Replication 案例。如果刪除重複裝置失敗，可以使用 CA ARCserve Replication 產生的 VSS snapshot 還原資料。

## 為刪除重複裝置建立 CA ARCserve Replication 案例

下列程序使用 CA ARCserve Replication 案例複寫刪除重複裝置，尤其是 CA ARCserve Replication 檔案伺服器案例。如需詳細資訊，請參閱《CA ARCserve Replication 使用者指南》。

**重要！** 「主要」伺服器是要複寫之刪除重複裝置的本機主機。

### 為刪除重複裝置建立 CA ARCserve Replication 案例

1. 在 [CA ARCserve Replication 管理員] 中選擇 [案例]、[新增]，或按一下工具列上的 [新增案例] 按鈕啟動 [案例建立精靈]。
2. 在 [歡迎使用] 畫面中，選取 [建立新案例]，選擇適當的群組，然後按 [下一步]。
3. 在 [選取伺服器與產品類型] 畫面中，選取 [檔案伺服器]、[複寫和資料復原案例 (DR)] 及 [保證復原 (AR) 的完整性測試]。必須選取 [保證復原 (AR) 的完整性測試] 選項才能產生 VSS Snapshot，用於復原失敗的刪除重複裝置。按一下 [下一步] 以繼續。
4. 在「主要和複本主機」畫面中輸入案例名稱。例如：DDD。輸入「主要」和「複本」伺服器的 [主機名稱] 或 [IP 位址] 以及 [連接埠編號]。按一下 [下一步] 以繼續。
5. 等候引擎驗證完成。如果需要，按一下 [安裝] 以升級其中一部 (或兩部) 伺服器上的引擎，然後按 [下一步]。



6. 在 [主要根目錄] 畫面上，選取刪除重複裝置的資料檔案資料夾和索引檔案資料夾。按一下 [下一步] 以繼續。

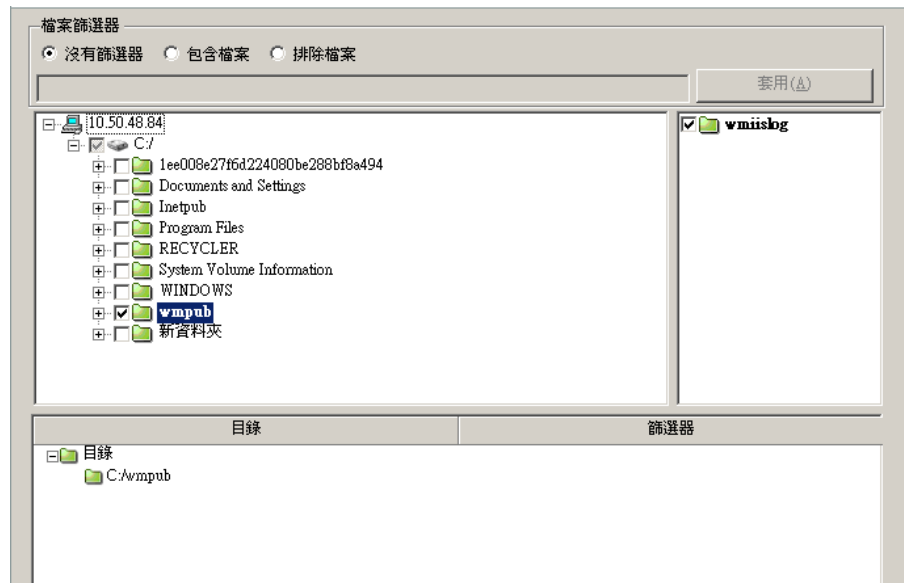

7. 在 [複本根目錄] 畫面上，選取複本伺服器的資料檔案資料夾。基於 VSS snapshot 的大小，建議您將要複寫之刪除重複裝置的索引檔案和資料檔案放在同一磁碟區中。按一下 [下一步] 以繼續。



8. 在 [案例內容] 畫面中，接受預設值，按 [下一步] 繼續作業。
9. 在 [主要和複本內容] 畫面中，接受預設值，按 [下一步] 繼續作業。

10. 等候案例驗證完成。如果有列出錯誤或警告，應先加以解決再繼續。按一下 [下一步] 以繼續。
11. 按一下 [案例執行] 畫面中的 [完成]。

必須先配置刪除重複裝置的 CA ARCserve Replication 案例，完成此程序後才執行案例。

### CA ARCserve Replication 刪除重複裝置案例的配置考量

若要使用 CA ARCserve Replication 複本刪除重複裝置，可考慮兩個配置方法：

- **線上複寫型** -- 刪除重複裝置會即時複寫到「複本」伺服器。這可能會影響裝置的效能，可以在另外的硬碟上配置案例集區解決這個問題。如需集區大小的詳細資訊，請參閱《CA ARCserve Replication 使用者指南》。
- **排程複寫型** -- 刪除重複裝置會在您排程的時間複寫到「複本」伺服器。如果您指定的時間內沒有執行工作，對裝置的影響就減小。

### 為刪除重複裝置配置 CA ARCserve Replication 線上複寫案例

CA ARCserve Backup 可讓您在刪除重複裝置上配置 CA ARCserve Replication 複寫案例。

#### 配置線上複寫的案例

1. 在 [CA ARCserve Replication 管理員] 中，選取您已建立的用於複寫刪除重複裝置的案例。
  - a. 按一下此案例的 [內容] 索引標籤。
  - b. 將 [複寫]、[模式] 設為 [線上]。

2. 在 [CA ARCserve Replication 管理員] 中，選取刪除重複裝置本機連接的「主要」伺服器。
  - a. 按一下此伺服器的 [內容] 索引標籤。
  - b. 將 [集區]、[集區目錄] 內容設定為不同於刪除重複裝置硬碟的資料夾。這樣做可增進效能。
3. 在 [CA ARCserve Replication 管理員] 中選取「複本」伺服器。
  - a. 按一下此伺服器的 [內容] 索引標籤。
  - b. 將 [排程的任務]、[復原保證的複本完整性測試]、[測試成功時採取動作]、[建立陰影複製 (VSS)] 內容設定為 [開啓]。
  - c. 視需要設定其子內容。
    - 要保留的 Snapshots 數目 -- 以 10 為範例。視需要增加或減少此值。
    - 陰影儲存磁碟區 -- 預設
    - 磁碟區的儲存大小上限 -- 無限制
  - d. 設定 [排程的任務]、[復原保證的複本完整性測試]、[排程器] 內容。
4. 儲存變更。

執行刪除重複裝置的複寫案例。

### 為刪除重複裝置配置 CA ARCserve Replication 排程複寫案例

當刪除重複裝置複寫案例為排程複寫時，必須手動產生 VSS Snapshot，才能在裝置失敗的情況下還原資料。

#### 配置排程複寫的案例

1. 在 [CA ARCserve Replication 管理員] 中，選取您已建立的用於複寫刪除重複裝置的案例。
  - a. 按一下此案例的 [內容] 索引標籤。
  - b. 將 [複寫]、[模式] 設為 [排程]。
  - c. 將複寫時間排程為每天的 0:00。

2. 在 [CA ARCserve Replication 管理員] 中選取「複本」伺服器。
  - a. 按一下此伺服器的 [內容] 索引標籤。
  - b. 將 [排程的任務]、[復原保證的複本完整性測試]、[測試成功時採取動作]、[建立陰影複製 (VSS)] 內容設定為 [開啓]。
3. 儲存變更。
4. 執行刪除重複裝置的複寫案例。
5. 手動產生 VSS Snapshot：
  - a. 選取您建立之刪除重複裝置複寫案例的「複本」伺服器。
  - b. 在 [CA ARCserve Replication 管理員] 工具列上按一下 [複本完整性測試] 按鈕。
  - c. 當 [復原保證的複本完整性測試] 畫面開啓時，按一下 [確定] 加以啓動。

## 使用全域刪除重複備份資料

全域刪除重複功能會在要備份至相同刪除重複裝置的不同機器上，尋找 C:\ 磁碟機備份工作階段之間的重複項目。一般而言，指定機器的 C:\ 磁碟機會保存作業系統檔案，因此應該會有很多重複的執行個體。全域刪除重複功能除了處理系統磁碟區之外，也能處理 Oracle RMAN 工作階段。

但是當備份或清除工作為作用中時，「全域刪除重複」作業就無法每 6 小時會進行一次，如果這兩項工作都需要存取相同的工作階段檔案，該作業則會中斷。

若要執行全域刪除重複作業，請以一般的方式設定備份工作，確定您已勾選 [刪除重複裝置群組配置] 中的 [啓用全域刪除重複] 選項，而且也已經選取指定為備份來源之不同機器的 C:\ 磁碟機。

### 若要使用全域刪除重複備份資料

1. 在 [刪除重複裝置群組配置] 中，確定已設定 [啓用全域刪除重複] 選項 (預設值為已啓用)。
2. 在 [備份管理員] 中，以一般的方式設定備份工作。
3. 在 [來源] 索引標籤中，選取不同機器的 Windows C:\ 磁碟區目錄。
4. (選用) 如果使用分段，請按一下 [分段位置] 索引標籤，然後選取刪除重複裝置群組。

5. 在 [目標] 索引標籤中，選取刪除重複裝置群組。
6. 如往常般完成工作設定選項。
7. 執行工作。

## 復原已刪除重複的資料

還原已刪除重複的資料會遵循與一般還原工作相同的程序。「災難復原」可支援刪除重複作業，而且會遵循與一般災難復原相同的程序。

CA ARCserve Backup 公用程式也支援刪除重複裝置。

**附註：** [清除] 公用程式的優先順序低於 [備份]、[還原]、[合併] 和 [掃描]。當任何作用中的備份、還原、合併或掃描工作在相同的刪除重複裝置上作用時，會略過清除工作。導向已在進行清除工作階段之刪除重複裝置的備份、還原、合併和掃描工作具有優先權，並將停止清除工作階段。

## 還原刪除重複資料

將儲存在刪除重複裝置上的資料還原的程序類似一般 FSD 的還原程序。即使將資料移轉到磁帶只是分段工作的其中一部份，也必須從磁碟機還原。

**更多資訊：**

[還原資料](#) (位於 p. 257)

## 在刪除重複裝置上依工作階段進行還原

如果刪除重複裝置包含大量工作階段，您可以使用 [最近天數] 選項來篩選結果。當您展開裝置時，即會出現進度列。您可以取消進度以顯示捷徑功能表，然後從展開的裝置中選取要還原的目標工作階段。您也可以使用捷徑功能表中的 [顯示其他] 選項，展開其餘的工作階段。

## 還原刪除重複裝置檔案

只要您同時明確地備份刪除重複裝置資料與索引檔案，您即可還原已刪除重複的資料。若要還原刪除重複裝置檔案，請執行下列作業：

- 瀏覽儲存已備份索引檔案的節點
- 選擇正確的工作階段

- 選擇您想還原的索引檔案或資料檔案
- 還原至替代位置
- 移除原始刪除重複裝置以避免衝突
- 建立新的刪除重複裝置，該裝置已配置為使用已還原的索引資料夾和資料資料夾
- 停止而後重新啓動 [磁帶引擎]，以確保任何在初始化備份後發生的作業都已失效。
- 合併新的刪除重複裝置，使記錄符合實體裝置。

**附註：**如果備份的刪除重複裝置上有作用中的工作階段，合併作業可能不完全或失敗。

### 使用 CA ARCserve Replication/VSS Snapshot 還原刪除重複裝置

如果複寫的刪除重複裝置失敗，您可以使用 VSS Snapshot 復原儲存於其上的資料。

#### 復原失敗的刪除重複裝置

1. 在 [CA ARCserve Replication 管理員] 中停止複寫案例。
2. 公開 VSS Snapshot：
  - a. 按一下 [Snapshot 檢視]，選取要還原的 snapshot。
  - b. 選取 [以磁碟機代號公開] 重新啓動還原程序。

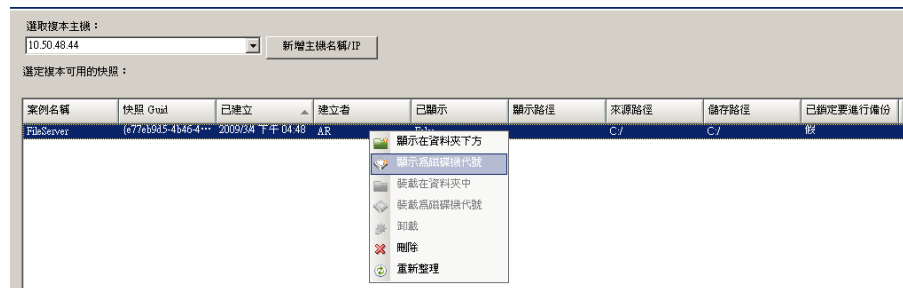

- 登入「複本」伺服器，開啓公開的磁碟機，將公開的索引和資料檔案複製到其他位置。

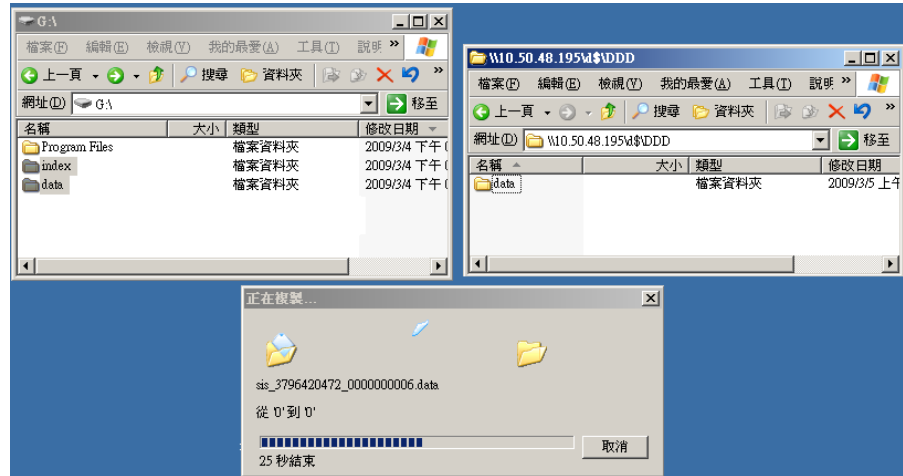

- 在 [CA ARCserve Backup 裝置管理員] 中移除失敗的刪除重複裝置。必須將此裝置移除，以避免存在兩個相同 `tapeName`、`randomID`、`sequenceNum` 裝置的衝突。
- 在 [CA ARCserve Backup 裝置管理員] 中，使用剛才複製的索引和資料檔案建立新增刪除重複裝置。如需詳細資訊，請參閱〈[建立刪除重複裝置](#) (位於 p. 777)〉。
- 停止並重新啓動磁帶引擎，確保初始化備份時發生的所有作業皆被驗證。
- 合併新的刪除重複裝置，可使 DB 磁帶記錄更新，符合實體刪除重複裝置磁帶。使用 [合併全域選項] 下 [資料庫] 功能表中的 [僅合併工作階段標頭] 即可完成此操作。如果備份的刪除重複裝置上有作用中的工作階段，合併作業可能不完全或失敗。

您可能需要建立新的 CA ARCserve Replication 案例來複寫新的刪除重複路徑。若要使用現有案例，可以將 Snapshot 還原為原先的刪除重複路徑，但您將必須先刪除或移除原本儲存在該處的所有檔案。

## 具有刪除重複功能的掃描工作

執行具有刪除重複功能之掃描工作的程序與一般掃描工作的程序相同。如有需要，按一下 [媒體保證] 按鈕以存取 [媒體保證] 選項，然後按一下 [啓用媒體保證] 選項加以選取。

[媒體保證] 適用於所有媒體類型，但是對於已儲存大量工作階段的刪除重複裝置而言，該功能會隨機取樣符合您的準則的工作階段，以確保可以復原資料。

您可以掃描所有資料 (預設值) 或者只掃描工作階段標頭，還可以設定篩選選項。您可以在提供的欄位中指定一或多個節點 (以逗號分隔名稱)。您無法對刪除重複 [媒體保證] 掃描工作指定 \* 群組，但是您可以指定特定群組中的 \* 磁帶，或者可以選取特定磁帶。此工作會掃描符合您的選取準則的工作階段並定期重複，直到刪除為止。

**附註：**[媒體保證] 僅支援掃描一個群組，並且已由鎖定相同媒體的其他工作所暫停。若已暫停，則會產生錯誤：「E3708 無法在 <minutes> 分鐘內保留群組 <group name>」。

**更多資訊：**

[媒體保證 & 掃描公用程式](#) (位於 p. 34)

## 具有刪除重複功能的合併工作

執行具有刪除重複功能之合併工作的程序與一般合併工作的程序相同。如需詳細資訊，請參閱〈[合併公用程式](#) (位於 p. 32)〉。

## 刪除重複裝置上的 GFS 輪換工作

您不能將刪除重複裝置指派至媒體集區，因此在這些裝置上設定 GFS 或輪換配置時，請考慮下列事項：

- 當您選取刪除重複裝置做為分段作業中 GFS 或輪換工作的目標裝置時，將不得指定媒體集區名稱。然而，您可以在沒有媒體集區的情況下提交 GFS 或輪換配置。



- 當您選取刪除重複裝置做為非分段作業中 GFS 或輪換工作的目標裝置時，並不會使用媒體集區而且永遠不會覆寫媒體。資料會寫入至刪除重複裝置群組中已格式化的媒體 (如果有此種媒體存在的話)。如果不存在此種媒體，則會使用目前的資料與時間來格式化空白媒體。
- 當您選取刪除重複裝置做為分段作業中 GFS 或輪換工作的目標裝置時，分段階段的行為會維持不變，但是移轉階段決不會使用媒體集區而且永遠不會覆寫媒體。資料會附加至刪除重複裝置群組中已格式化的媒體 (如果有此種媒體存在的話)。如果不存在此種媒體，則會使用目前的資料與時間來格式化空白媒體。
- 透過 GFS 或一般輪換 (不論是否有 [附加媒體])，已儲存至刪除重複裝置的備份工作都會以相同的方式運作。

**附註：**如需 GFS 輪換的詳細資訊，請參閱〈[輪換配置](#) (位於 p. 126)〉。

## 刪除重複裝置清除

清除刪除重複裝置與清除分段 FSD 不同。清除分段 FSD 時，CA ARCserve Backup 會立即移除工作階段檔案。但是在清除刪除重複工作階段時，CA ARCserve Backup 會將工作階段雜湊檔案重新命名為 .hash\_ToPurge，然後更新參考計數。換句話說，只是將工作階段「標示」為已清除，事實上並未移除，因為可能還有其他工作階段仍指向原始資料。

儲存在索引檔案中的參考計數會減小。當參考計數為 0 時，表示已沒有雜湊會參考原始資料，而資料區塊會視為一個「洞」。當 CA ARCserve Backup 發現有洞的資料檔案超過 25% 時，每 6 小時執行一次清除執行緒即會重新取得磁碟空間。

## 磁碟機分散

為了減少磁碟機分散，一定會為指定工作階段的第一個備份配置空間 (以 1 GB 為遞增單位)，直到工作階段結束。如果正在寫入四個資料流，每個資料流都會使用預先配置的磁碟空間區塊。

最後 1 GB 的資料區塊會在刪除重複程序完成後捨棄，因此資料檔案會佔用實際壓縮的工作階段大小。此方法可確保將磁碟分割為多個大小為 1 GB 的區塊。

這個做法只適用於備份到刪除重複裝置，以及一個裝置上一個根目錄的第一次備份。

至於第二次備份和後續工作，實際寫入磁碟機的資料數量應該很小。

### 將刪除重複備份工作階段刪除

CA ARCserve Backup 可根據提交備份工作時指定的清除原則 (保留期)，將刪除重複裝置中的刪除重複備份工作階段刪除。不過，刪除重複備份工作階段會在指定的保留期到期前，便成為過時或冗餘的工作階段。CA ARCserve Backup 可讓您將刪除重複備份工作階段刪除，以便您釋放磁碟空間及移除 CA ARCserve Backup 資料庫中過時及冗餘的工作階段資訊。

在將刪除重複備份工作階段刪除時，CA ARCserve Backup 會出現下列行爲：

- 如果其他刪除重複備份工作階段已參考刪除的工作階段，會立即從 CA ARCserve Backup 資料庫中移除與工作階段相關的資訊。不過要等到其他刪除重複備份工作階段不再參考刪除的工作階段時，CA ARCserve Backup 才能重新取得磁碟空間。
- 如果沒有其他刪除重複備份工作階段已參考刪除的工作階段，會立即從 CA ARCserve Backup 資料庫中移除與工作階段相關的資訊。若要立即重新取得磁碟空間，您必須先停止磁帶引擎，然後再重新啟動。

**重要！** 刪除重複備份工作階段的刪除作業是無法還原的程序。您不能復原已刪除的刪除重複備份工作階段。

#### 將刪除重複備份工作階段刪除

1. 從 CA ARCserve Backup 首頁的 [快速啟動] 功能表，按一下 [還原]。  
[還原管理員] 即會開啓。
2. 按一下 [來源] 索引標籤。  
選取下拉式功能表中的 [依工作階段進行還原]。  
隨即出現 [工作階段] 樹狀目錄。
3. 展開 [工作階段]。  
隨即出現含有備份工作階段的裝置。

4. 瀏覽至含有要刪除之工作階段的刪除重複裝置。  
展開刪除重複裝置。  
隨即出現儲存在刪除重複裝置中的刪除重複備份工作階段。
5. 找出要刪除的工作階段並加以選取。  
在要刪除的工作階段上按一下滑鼠右鍵，然後按一下快顯功能表中的 [刪除選取的工作階段]。  
出現提示時，按一下 [是] 以刪除選取的工作階段。  
隨即刪除工作階段。

## 刪除重複報告

CA ARCserve Backup 報告已經過修改，以納入刪除重複統計資料。如需詳細資訊，請參閱〈[報告類別](#) (位於 p. 707)〉。



# 第 13 章：實體磁碟和磁碟區的原始備份及還原

---

本節包含以下主題：

[原始備份及還原總覽](#) (位於 p. 801)

[原始備份的運作方式](#) (位於 p. 802)

[啓用原始備份及還原](#) (位於 p. 805)

[執行實體磁碟或磁碟區的原始備份](#) (位於 p. 805)

[原始備份還原](#) (位於 p. 806)

## 原始備份及還原總覽

CA ARCserve Backup 可讓您備份及還原不一定有檔案系統的實體磁碟和實體磁碟區。舉例說明，此功能可讓您備份以下項目：

- Oracle 資料庫快照
- 非 Windows 檔案系統磁碟分割
- 不具名的磁碟分割或磁碟區，即沒有磁碟機代號的磁碟區
- 用戶端系統中任何以磁碟形式裝載的快照

## 實體磁碟和磁碟區之原始備份的授權需求

您必須具備下列授權，才能使用實體磁碟和磁碟區的原始備份功能：

- 每部要使用此功能的伺服器必須具備 CA ARCserve Backup Client Agent 的授權
- 每部要備份用戶端代理程式的伺服器必須具備 CA ARCserve Backup 企業模組的授權

### 範例：實體磁碟和磁碟區之原始備份的授權需求

如果您想要在伺服器 A、B 及 C 上使用實體磁碟和磁碟區的原始備份功能，必須在這三部伺服器中安裝 CA ARCserve Backup Client Agent 授權。此外，還必須在備份這三部伺服器的備份伺服器中登錄一個企業模組授權。

## 原始備份的運作方式

若要執行實體磁碟和磁碟區的原始備份，CA ARCserve Backup 必須取得裝置的獨佔存取，讓 CA ARCserve Backup 擷取一致的備份映像。CA ARCserve Backup 會以區塊為單位依序讀取資料，然後將映像複製到分段裝置或 CA ARCserve Backup 伺服器。

### 支援的功能

使用原始備份和還原時，您可以搭配使用下列 CA ARCserve Backup 功能：

- 備份估計
- 壓縮
- 加密

### 執行原始備份和還原作業的限制

在執行實體磁碟和磁碟區的原始備份時，請將下列限制納入考量：

- CA ARCserve Backup 不支援執行原始遞增備份和差異備份。當您提交這類備份工作時，CA ARCserve Backup 會自動將工作變更為完整備份工作。
- CA ARCserve Backup 不會掃描備份資料中是否含有病毒。
- CA ARCserve Backup 不會使用磁碟區陰影複製服務 (VSS) 快照技術來執行備份。
- CA ARCserve Backup 不支援備份及還原叢集的實體磁碟或實體磁碟區。因此，在備份管理員的 [來源] 索引標籤中，這些裝置不會顯示在叢集虛擬節點下。

- CA ARCserve Backup 不支援備份及還原抽換式媒體的實體磁碟或實體磁碟區。因此，這些裝置不會顯示在備份管理員的 [來源] 索引標籤中。
- 當 CA ARCserve Backup 無法取得裝置的獨佔存取時，備份工作可能會失敗。
- 將動態實體磁碟還原到其他實體磁碟時，CA ARCserve Backup 不會將磁碟分割資訊複製到目標實體磁碟。因此還原後，來源實體磁碟的磁碟區和磁碟分割不會顯示在目標實體磁碟中。換句話說，您只能將動態磁碟還原到原始位置。此外，如果您有多個動態磁碟，則必須將所有動態磁碟還原到原始位置，以重建原始的磁碟區分割。

將動態磁碟還原到原始位置的原因如下：

動態磁碟的磁碟分割表格不含磁碟中各個磁碟區的項目，因為磁碟區資訊是儲存在動態磁碟資料庫中。系統的每個動態磁碟都有這個動態磁碟資料庫的複本。資料庫的位置取決於磁碟的磁碟分割樣式。

- 在主開機記錄 (MBR) 磁碟中，資料庫是包含在磁碟的最後 1 MB 中。
- 在全域唯一識別碼磁碟分割表格 (GPT) 磁碟中，資料庫是包含在 1 MB 的預留 (隱藏) 磁碟分割中，這個磁碟分割便是邏輯磁碟管理員 (LDM) 中繼資料磁碟分割。

因此，除非能在還原期間將這個資料庫寫入磁碟，否則無法還原磁碟分割資訊。對於具有多個動態磁碟的系統來說，由於每個磁碟都含有資料庫副本，因此所有磁碟都必須還原到原始位置，而這些資料庫都必須相同才能還原到原始磁碟分割。

- 和系統或開機磁碟區對應的實體磁碟區，以及這些實體磁碟區所在的磁碟都不會顯示在備份管理員的 [來源] 索引標籤中。
- [篩選器] 選項不可用於實體磁碟和磁碟區的原始備份與還原。

## 實體磁碟和磁碟區的命名慣例

啓用原始備份和還原之後，您可以在備份管理員的 [來源] 索引標籤下檢視和代理程式連接的實體磁碟和磁碟區。下圖為 [來源] 索引標籤顯示實體磁碟區的區段：

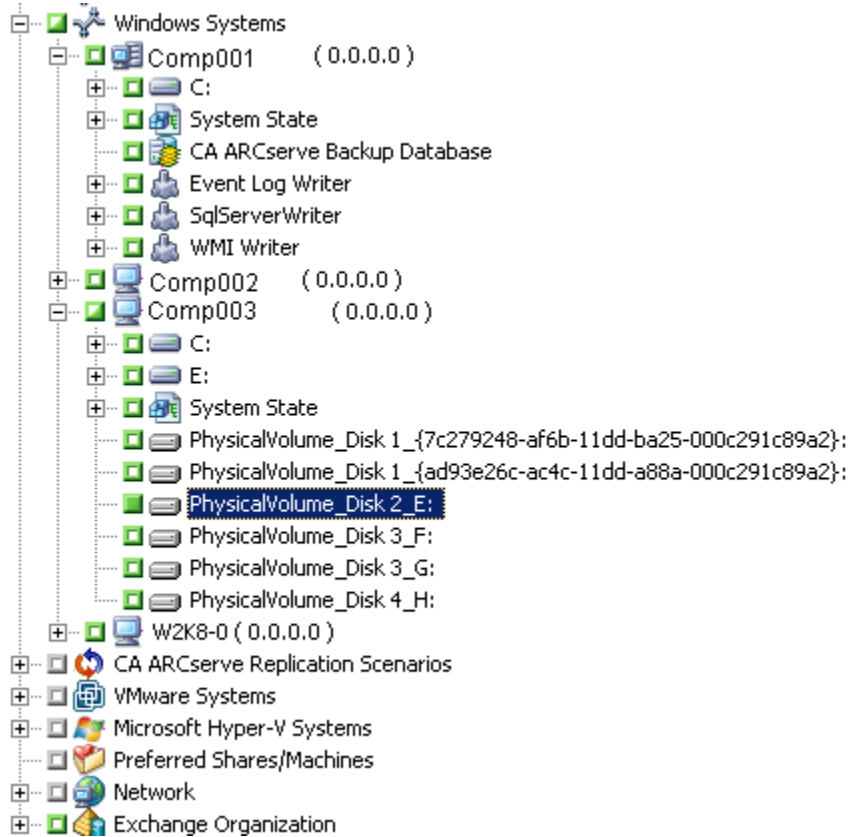

### PhysicalDisk\_<Disk id> :

代表實體磁碟。<磁碟 ID> 代表磁碟的識別標籤。CA ARCserve Backup 和 Windows 磁碟管理會以相同的方式顯示 <磁碟 ID>。

### PhysicalVolume\_<Disk id>\_<Volume id>

代表實體磁碟區。<磁碟區 ID> 是磁碟機代號或 GUID。GUID 是十六進位數字，僅當磁碟區為未命名的磁碟區 (沒有磁碟機代號關聯) 時才會出現。例如，PhysicalVolume\_Disk 2\_E: 表示磁碟區 E: 位在 Disk 2 中。



## 啓用原始備份及還原

執行實體磁碟和磁碟區之原始備份及還原的功能預設為停用。您必須為每個代理程式啓用選項。

### 啓用實體磁碟或磁碟區的原始備份及還原

1. 在 Windows 的 [開始] 功能表中按一下 [所有程式]、CA、ARCserve Backup 與 [備份代理程式管理]。  
隨即開啓 [ARCserve Backup 代理程式管理] 視窗。
2. 按一下 [選項]、[配置]。  
[配置] 視窗即出現。
3. 按一下 [啓用實體磁碟/磁碟區備份與還原]。
4. 按一下 [確定]。  
代理程式的原始備份及還原功能隨即啓用。

## 執行實體磁碟或磁碟區的原始備份

您可以使用下列其中一種方法執行實體磁碟或磁碟區的原始備份：

- **一般備份** -- 可讓您將一般裝置群組指定為備份目標。
- **刪除重複備份** -- 可讓您將刪除重複裝置群組指定為備份目標。
- **分段備份** -- 可讓您將一般裝置群組或刪除重複裝置群組指定為分段位置、最終目標媒體或兩者。

**附註：**在刪除重複備份作業中，請避免將相同的刪除重複裝置群組指定為分段位置和最終目標媒體。

### 執行實體磁碟或磁碟區的原始備份

1. 開啓「CA ARCserve Backup 管理員主控台」。
2. 依序按一下 [瀏覽列] 中的 [快速啓動] 和 [備份]。  
開啓 [備份管理員]。
3. 指定備份類型。
4. (選用) 選取 [啓用分段] 核取方塊。
5. 按一下 [來源] 索引標籤，找出要備份的實體磁碟或磁碟區。

6. 按一下 [排程] 索引標籤，然後定義備份工作的排程。
7. (選用) 按一下 [分段位置] 索引標籤，然後指定一個分段裝置群組。  
**附註：**您必須在 [啓動] 索引標籤上按一下 [啓用分段] 核取方塊，[分段位置] 索引標籤才會顯示。
8. (選用) 按一下 [原則] 索引標籤，然後指定工作的磁帶分段原則和複製原則。  
**附註：**您必須在 [啓動] 索引標籤上按一下 [啓用分段] 核取方塊，[原則] 索引標籤才會顯示。
9. 按一下 [目標] 索引標籤，然後選取要用來儲存備份資料的裝置群組。
10. 按一下 [提交]。  
畫面上開啓 [提交工作] 對話方塊。
11. 填好 [提交工作] 對話方塊上的必要欄位並按一下 [確定]。  
即會提交工作。

**附註：**CA ARCserve Backup 會驗證執行備份工作的伺服器中是否存在有效的企業模組授權。如果 CA ARCserve Backup 偵測到必要的授權，即可提交備份工作。如果 CA ARCserve Backup 未偵測到必要的授權，便無法提交備份工作。

## 備份整個節點

當您選取整個要備份的節點時，CA ARCserve Backup 不會對對應於 Windows 檔案系統磁碟區的實體磁碟區執行原始備份。Client Agent for Windows 會以傳統方式備份這些磁碟區。此外，CA ARCserve Backup 不會在主控任何檔案系統磁碟區的實體磁碟上執行原始備份，以避免備份重複的資料。

## 原始備份還原

您可以使用下列方法，還原實體磁碟和磁碟區的原始備份：

- 以二進位檔案的形式將備份資料還原到替代位置。
- 將備份資料還原到原始位置。
- 將備份檔案還原到其他實體磁碟或磁碟區。

## 以檔案形式還原到替代位置

CA ARCserve Backup 可讓您以二進位檔案的形式，將實體磁碟或磁碟區的原始備份還原到替代位置。您可以選擇覆寫所有檔案、重新命名檔案、略過現有檔案或以較新的檔案覆寫。

### 以二進位檔案的形式將原始備份還原到替代位置

1. 開啓「CA ARCserve Backup 管理員主控台」。
2. 依序按一下 [瀏覽列] 中的 [快速啓動] 和 [還原]。  
[還原管理員] 即會開啓。
3. 按一下 [來源] 索引標籤。
4. 瀏覽至來源實體磁碟或磁碟區，並加以選取。
5. 按一下 [目標] 索引標籤，然後選取實體磁碟或磁碟區中的資料夾。

**附註：**還原目標不得和 [來源] 索引標籤中指定的來源目錄相同。

6. 按一下 [排程] 索引標籤，然後定義還原工作的排程。
7. 按一下工具列上的 [提交]，以提交此工作。

隨即提交還原工作，而 CA ARCserve Backup 會以二進位檔案的形式將原始備份資料還原到替代位置。

## 還原到原始位置

CA ARCserve Backup 可讓您將實體磁碟或磁碟區的原始備份還原到備份時的相同位置。

### 將原始備份還原到原始位置

1. 開啓「CA ARCserve Backup 管理員主控台」。
2. 依序按一下 [瀏覽列] 中的 [快速啓動] 和 [還原]。  
[還原管理員] 即會開啓。
3. 按一下 [來源] 索引標籤。
4. 瀏覽至來源實體磁碟或磁碟區，並加以選取。
5. 按一下 [目標] 索引標籤。  
確認已選取 [將檔案還原到其原始位置]。
6. 按一下 [排程] 索引標籤，然後定義還原工作的排程。

7. 按一下工具列上的 [提交]，以提交此工作。

隨即提交還原工作，而 CA ARCserve Backup 會將原始備份資料還原到原始位置。

## 還原到其他實體磁碟或磁碟區

您可以將實體磁碟或磁碟區的原始備份還原到其他實體磁碟或磁碟區。您可以將實體磁碟的原始備份還原到其他實體磁碟，不能還原到實體磁碟區；同樣地，您可以將實體磁碟區還原到其他實體磁碟區，而不是實體磁碟。

### 將原始備份還原到其他實體磁碟或磁碟區

1. 開啓「CA ARCserve Backup 管理員主控台」。
2. 依序按一下 [瀏覽列] 中的 [快速啓動] 和 [還原]。  
[還原管理員] 即會開啓。
3. 按一下 [來源] 索引標籤，然後選取來源實體磁碟或磁碟區。
4. 按一下 [目標] 索引標籤，然後選取實體磁碟或磁碟區 (必須與選爲來源的實體磁碟或磁碟區不同)。
5. 按一下 [排程] 索引標籤，然後選取還原程序的開始時間。
6. 按一下工具列上的 [提交]。

還原即會開始，或儲存以在排程的時間執行。

**附註：**在寫入目標裝置之前，CA ARCserve Backup 會比較目標裝置和備份工作階段中選擇要還原之裝置的大小。如果目標裝置的大小比較小，CA ARCserve Backup 便不會進行還原工作。

# 第 14 章：備份與復原 CA ARCserve D2D 資料

---

本節包含以下主題：

[CA ARCserve Backup 與 CA ARCserve D2D 整合的方式](#) (位於 p. 810)

[CA ARCserve Backup 如何處理加密的 CA ARCserve D2D 備份工作階段](#) (位於 p. 811)

[如何從備份管理員管理 CA ARCserve D2D 伺服器](#) (位於 p. 811)

[將 CA ARCserve D2D 資料備份到 CA ARCserve Backup 媒體](#) (位於 p. 817)

[提交包含 CA ARCserve D2D 資料的靜態備份工作](#) (位於 p. 819)

[提交包含 CA ARCserve D2D 資料的動態備份工作](#) (位於 p. 821)

[以檔案層級的詳細度復原 CA ARCserve D2D 資料](#) (位於 p. 823)

[以應用程式層級的詳細度復原 CA ARCserve D2D 資料](#) (位於 p. 825)

[從原始工作階段復原 CA ARCserve D2D 資料](#) (位於 p. 830)

[如何管理 CA ARCserve D2D 伺服器](#) (位於 p. 833)

## CA ARCserve Backup 與 CA ARCserve D2D 整合的方式

CA ARCserve Backup 與 CA ARCserve D2D 整合，使您可以執行下列任務：

- 從中央位置管理 CA ARCserve D2D 伺服器。
  - 新增執行 CA ARCserve D2D 的電腦到 [備份管理員] 中的 CA ARCserve D2D 伺服器物件。
  - 新增執行 CA ARCserve D2D 的電腦到 [備份管理員] 中的 CA ARCserve D2D Proxy 伺服器物件。
  - 新增執行 CA ARCserve D2D 的 VMware vSphere Proxy 伺服器到 [備份管理員] 中的 CA ARCserve D2D Proxy 伺服器物件。
- 從 CA ARCserve D2D 備份資料建立 CA ARCserve Backup 工作階段。
- 將儲存在本機 CA ARCserve D2D 伺服器上的 CA ARCserve D2D 備份工作階段備份到 CA ARCserve Backup 媒體。
- 將儲存在遠端 Proxy 伺服器上的 CA ARCserve D2D 備份工作階段，以及遠端共用區 (例如，Linux 伺服器上的 NFS 磁碟區) 備份到 CA ARCserve Backup 媒體。

**附註：**CA ARCserve Backup 從 CA ARCserve D2D 備份工作階段所在的伺服器 (而非從 CA ARCserve D2D 伺服器) 執行備份。

- 將 CA ARCserve Backup 工作階段儲存在磁帶媒體 (媒體櫃)、磁碟 (檔案系統裝置) 以及網路共用區。
- 從 CA ARCserve Backup 媒體以檔案與資料夾層級的詳細度復原 CA ARCserve D2D 備份資料。
- 從 CA ARCserve Backup 媒體，以應用程式層級詳細度復原 Microsoft SQL Server 資料庫與 Microsoft Exchange Server 信箱。

**重要！** CA ARCserve D2D 節點必須安裝 CA ARCserve Backup Client Agent for Windows，才能讓 CA ARCserve Backup 與 CA ARCserve D2D 整合。

## CA ARCserve Backup 如何處理加密的 CA ARCserve D2D 備份工作階段

CA ARCserve D2D 可讓您使用資料加密來保護敏感的資料。使用您提交備份時所指定的加密密碼來保護資料。若要復原 CA ARCserve D2D 資料，您必須指定您提交還原時所指定的密碼。

若要將 CA ARCserve D2D 工作階段備份到 CA ARCserve Backup 媒體，您必須先將 CA ARCserve D2D 伺服器新增到「備份管理員來源」樹狀目錄，才可以提交備份。將 CA ARCserve D2D 伺服器新增到「來源」樹狀目錄的程序需要您指定 CA ARCserve D2D 電腦名稱及憑證 (使用者名稱和密碼)。CA ARCserve Backup 會使用 CA ARCserve D2D 憑證來擷取 CA ARCserve D2D 加密密碼，以解密資料，並將資料備份到 CA ARCserve Backup 媒體。因此，CA ARCserve Backup 會以解密的格式將 CA ARCserve D2D 備份工作階段儲存在 CA ARCserve Backup 媒體上。

從 CA ARCserve Backup 媒體復原 CA ARCserve D2D 資料並不需要密碼。如果您想在 CA ARCserve Backup 媒體上加密 CA ARCserve D2D 資料，您可以在提交工作時指定 CA ARCserve Backup 加密選項。如需加密選項的相關資訊，請參閱 [〈備份管理員加密/壓縮選項〉](#) (位於 p. 162)。

## 如何從備份管理員管理 CA ARCserve D2D 伺服器

若要配置備份原則與提交 CA ARCserve D2D 伺服器的備份工作，CA ARCserve D2D 伺服器必須顯示在 [備份管理員來源] 樹狀目錄的 CA ARCserve D2D 伺服器物件或 CA ARCserve D2D Proxy 伺服器物件之下。

儲存資源管理關鍵績效指標 (SRM PKI) 是一個 CA ARCserve Backup 元件，可供您監控在您的備份環境上執行的代理程式的效能。如果 SRM PKI 是在 CA ARCserve Backup 主要伺服器上執行，CA ARCserve Backup 將偵測並在 [備份管理員來源] 樹狀目錄中顯示在您的備份環境中執行的 CA ARCserve D2D 伺服器名稱或 IP 位址。如需有關 SRM PKI 的詳細資訊，請參閱 [〈配置 SRM PKI \(位於 p. 766\)〉](#) 或《儀表板使用者指南》。

如果 SRM PKI 不是在主要伺服器上執行，或主要伺服器未偵測到 CA ARCserve D2D 伺服器，您可以手動將 CA ARCserve D2D 新增到 [來源] 樹狀目錄中。如需詳細資訊，請參閱 [〈將 CA ARCserve D2D 伺服器新增到 CA ARCserve D2D 伺服器物件中 \(位於 p. 813\)〉](#)。



下圖說明 [備份管理員] 來源樹狀目錄中的 CA ARCserve D2D 伺服器與 CA ARCserve D2D Proxy 伺服器物件。物件列出位於 CA ARCserve Backup 環境中的 CA ARCserve D2D 伺服器與 CA ARCserve D2D Proxy 伺服器主機名稱或 IP 位址。

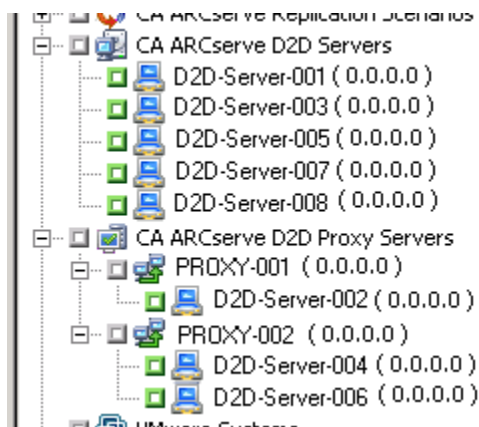

**附註：**[備份管理員] 不支援瀏覽 CA ARCserve D2D 伺服器內包含的目錄、檔案與資料夾。

CA ARCserve Backup 可供您根據在備份 Proxy 系統上執行的 VMware 的版本，管理執行 CA ARCserve D2D 的虛擬機器。下表顯示區隔 VMware vSphere 備份 Proxy 系統與 CA ARCserve D2D 備份 Proxy 系統的圖示：

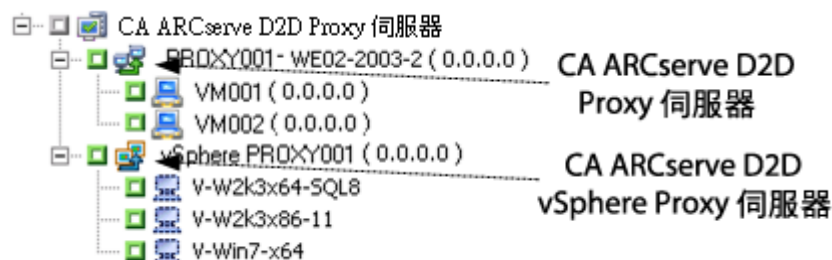

從 CA ARCserve D2D 伺服器物件與 CA ARCserve D2D Proxy 伺服器物件，您可以執行下列的 CA ARCserve D2D 伺服器管理任務：

- [將 CA ARCserve D2D 伺服器新增到 CA ARCserve D2D 伺服器物件中](#) (位於 p. 813)。
- [將 CA ARCserve D2D 伺服器新增到 CA ARCserve D2D Proxy 伺服器物件中](#) (位於 p. 814)。
- [從備份管理員來源樹狀目錄移除 CA ARCserve D2D 伺服器](#) (位於 p. 816)。



## 將 CA ARCserve D2D 伺服器指派到 CA ARCserve D2D 伺服器物件中

從 [備份管理員] 中，您可以在 [備份管理員] 來源樹狀目錄中將 CA ARCserve D2D 伺服器新增到 CA ARCserve D2D 伺服器物件。

### 若要將 CA ARCserve D2D 伺服器指派到 CA ARCserve D2D 伺服器物件

1. 開啓 [CA ARCserve Backup 管理員主控台]。  
按一下 [快速啓動] 功能表中的 [備份]。  
即開啓 [備份管理員] 視窗。
2. 按一下 [來源] 索引標籤。  
[來源] 樹狀目錄會隨即出現。
3. 以滑鼠右鍵按一下 CA ARCserve D2D 伺服器，並從快顯功能表中選取 [新增 D2D 伺服器]。  
[新增 D2D 伺服器] 對話方塊開啓。
4. 完成 [新增 D2D 伺服器] 對話方塊上的下列欄位：
  - **主機名稱** -- 指定 D2D 伺服器的主機名稱。
  - (選用) **IP 位址** -- 指定 D2D 伺服器的 IP 位址。  
**附註：**若要指定 IP 位址，請清除 [使用電腦名稱解析] 選項旁的核取方塊。
  - **使用者名稱** -- 指定登入 D2D 伺服器所需的使用者名稱。
  - **密碼** -- 指定登入 D2D 伺服器所需的密碼。按一下 [確定]。

CA ARCserve D2D 伺服器即指派到 CA ARCserve D2D 伺服器物件下的 [來源] 樹狀目錄。

**附註：**將磁碟機與目錄新增到 [來源] 樹狀目錄後，CA ARCserve Backup 不支援在 CA ARCserve D2D 伺服器內瀏覽它們。

## 將 CA ARCserve D2D 伺服器指派到 CA ARCserve D2D Proxy 伺服器

從 [備份管理員] 中，您可以在 [備份管理員] 來源樹狀目錄中將 CA ARCserve D2D 伺服器指派到 CA ARCserve D2D Proxy 伺服器物件。

**重要！** 若要將 CA ARCserve D2D 伺服器指派到 CA ARCserve D2D Proxy 伺服器，「Windows 遠端登錄」服務必須已在 CA ARCserve D2D 節點上執行。

**若要將 CA ARCserve D2D 伺服器指派到 CA ARCserve D2D Proxy 伺服器上**

1. 開啓 [CA ARCserve Backup 管理員主控台]。  
按一下 [快速啓動] 功能表中的 [備份]。  
即開啓 [備份管理員] 視窗。
2. 按一下 [來源] 索引標籤。  
[來源] 樹狀目錄會隨即出現。
3. 請執行下列其中一個動作：
  - 如果您不想要將 CA ARCserve D2D Proxy 伺服器新增到 CA ARCserve D2D Proxy 伺服器物件，請前往步驟 5。
  - 若要新增 CA ARCserve D2D Proxy 伺服器，請以滑鼠右鍵按一下 CA ARCserve D2D Proxy 伺服器，並從快顯功能表中選取 [新增 D2D 伺服器]。  
[新增 D2D Proxy 伺服器] 對話方塊開啓。

4. 完成 [新增 D2D Proxy 伺服器] 對話方塊上的下列欄位：

- **主機名稱** -- 指定 D2D Proxy 伺服器的主機名稱。
- (選用) **IP 位址** -- 指定 D2D Proxy 伺服器的 IP 位址。  
**附註：**若要指定 IP 位址，請清除 [使用電腦名稱解析] 選項旁的核取方塊。
- **使用者名稱** -- 指定登入 D2D Proxy 伺服器所需的使用者名稱。
- **密碼** -- 指定登入 D2D Proxy 伺服器所需的密碼。
- (選擇性) **這是一個 vSphere Proxy**--只有當 VMware vSphere 在備份 Proxy 系統上執行時才指定這個選項。

按一下 [確定]。

[新增 D2D Proxy 伺服器] 對話方塊關閉，且新增的 CA ARCserve D2D Proxy 伺服器顯示在 [來源] 樹狀目錄中。如果您指定 [這是一個 vSphere Proxy]，CA ARCserve Backup 會將 vSphere Proxy 伺服器新增到 CA ARCserve D2D Proxy 伺服器物件，並在 vSphere Proxy 顯示 VM 的主機名稱，這些 VM 正在 vSphere 上執行且與最近新增的 Proxy 相關。

5. 若要將 CA ARCserve D2D 伺服器指派到 CA ARCserve D2D Proxy 伺服器，請以滑鼠右鍵按一下 Proxy 伺服器，並從快顯功能表中選取 [指派 D2D 伺服器]。

[指派 D2D 伺服器至 Proxy 伺服器] 對話方塊開啓。

**附註：**如果 CA ARCserve D2D Proxy 伺服器是 vSphere Proxy 伺服器，您不能直接將個別的 VM 指派到 Proxy 伺服器上。

6. 完成 [指派 D2D 伺服器至 Proxy 伺服器] 對話方塊上的下列欄位：

- **主機名稱** -- 指定 D2D 伺服器的主機名稱。
- (選用) **IP 位址** -- 指定 D2D 伺服器的 IP 位址。

**附註：**若要指定 IP 位址，請清除 [使用電腦名稱解析] 選項旁的核取方塊。

- **使用者名稱** -- 指定登入 D2D 伺服器所需的使用者名稱。
- **密碼** -- 指定登入 D2D 伺服器所需的密碼。

按一下 [確定]。

[指派 D2D 伺服器至 Proxy 伺服器] 對話方塊即關閉。

CA ARCserve D2D 伺服器即指派到 CA ARCserve D2D Proxy 伺服器下的 [來源] 樹狀目錄。

**附註：**將磁碟機與目錄新增到 [來源] 樹狀目錄後，CA ARCserve Backup 不支援在 CA ARCserve D2D 伺服器內瀏覽它們。

## 從 [備份管理員] 來源樹狀目錄刪除 CA ARCserve D2D 伺服器

從 [備份管理員] 中，您可以在 [備份管理員] 來源樹狀目錄中移除 CA ARCserve D2D 伺服器與 CA ARCserve D2D Proxy 伺服器。

### 若要從 [備份管理員] 來源樹狀目錄刪除 CA ARCserve D2D 伺服器

1. 開啓 [CA ARCserve Backup 管理員主控台]。  
從 [瀏覽列] 中，按一下 [快速啟動] 和 [備份]。  
即開啓 [備份管理員] 視窗。
2. 按一下 [來源] 索引標籤。  
[來源] 樹狀目錄會隨即出現。

3. 請執行下列其中一個動作：

- **CA ARCserve D2D 伺服器**：展開 CA ARCserve D2D 伺服器物件，以滑鼠右鍵按一下您要刪除的伺服器，再按一下快顯功能表上的 [刪除 D2D 伺服器]。
- **CA ARCserve D2D Proxy 伺服器**：展開 CA ARCserve D2D Proxy 伺服器物件，以滑鼠右鍵按一下您要刪除的 Proxy 伺服器，再按一下快顯功能表上的 [刪除 D2D Proxy 伺服器]。

即開啓刪除確認對話方塊。

4. 按一下 [是]。

即從 [備份管理員] 來源樹狀目錄刪除伺服器。

**附註：**如果 CA ARCserve D2D 伺服器顯示在 CA ARCserve D2D 伺服器以及 CA ARCserve D2D Proxy 伺服器物件之下，移除程序將會從兩者的樹狀目錄中刪除 CA ARCserve D2D 伺服器。

## 將 CA ARCserve D2D 資料備份到 CA ARCserve Backup 媒體

CA ARCserve Backup 可供您從 CA ARCserve D2D 備份資料建立備份工作階段。CA ARCserve Backup 從最近一次的完整、遞增 (或兩者) CA ARCserve D2D 備份工作階段建立備份工作階段。

當 CA ARCserve Backup 執行 CA ARCserve D2D 資料備份時，CA ARCserve Backup 將備份上次完成的 CA ARCserve D2D 備份工作階段。如果上次完成的備份工作階段是完整備份，CA ARCserve Backup 將備份完整工作階段。不過，如果上次完成的備份工作階段是遞增備份，CA ARCserve Backup 會結合上次的完整備份工作階段以及後續的遞增備份工作階段，以建立一個完整備份工作階段。

請注意以下和從 CA ARCserve D2D 備份資料建立 CA ARCserve Backup 工作階段相關的行為：

- 如果 CA ARCserve Backup 啓動備份工作時，一個 CA ARCserve D2D 備份工作正在進行中，CA ARCserve Backup 會備份上次成功的 CA ARCserve D2D 備份工作階段。
- 如果 CA ARCserve Backup 啓動備份工作時，一個 CA ARCserve D2D 合併工作正在進行中，CA ARCserve Backup 會停止備份工作，等待 CA ARCserve D2D 合併工作完成後重新嘗試該工作 (以虛擬工作形式)。

### 若要將 CA ARCserve D2D 資料備份到 CA ARCserve Backup 媒體

1. 開啓「CA ARCserve Backup 管理員主控台」。  
按一下 [快速啓動] 功能表中的 [備份]。  
即開啓 [備份管理員] 視窗。
2. 按一下 [來源] 索引標籤。  
[來源] 樹狀目錄會隨即出現。
3. 展開 CA ARCserve D2D 伺服器物件。  
按一下您要備份的 CA ARCserve D2D 伺服器旁的核取方塊。
4. 按一下 [排程] 索引標籤  
[排程] 選項即出現。
5. 指定您要用於該工作的排程。  
**附註：**如需詳細資訊，請參閱〈[輪換配置](#) (位於 p. 309)〉和〈[自訂排程](#) (位於 p. 320)〉。
6. 按一下 [目標] 索引標籤。  
此時會出現 [目標] 選項。
7. 從 [目標] 樹狀目錄中，展開 [伺服器] 物件並選取您要用來儲存備份資料的 [裝置群組]。  
指定您要套用到工作上的 [目標] 選項。  
**附註：**如需詳細資訊，請參閱〈[備份管理員目標選項](#) (位於 p. 153)〉。
8. 按一下工具列上的 [選項]，並指定工作所需的全域選項。如需詳細資訊，請參閱〈[全域備份選項](#) (位於 p. 156)〉。
9. 按一下工具列上的 [提交]，以提交工作。  
畫面上開啓 [安全性與代理程式資訊] 對話方塊。
10. 在 [安全性與代理程式資訊] 對話方塊中，編輯或確認工作的安全性和代理程式資訊，再按一下 [確定]。  
畫面上開啓 [提交工作] 對話方塊。
11. 填好 [提交工作] 對話方塊上的必要欄位並按一下 [確定]。  
即會提交工作。

## 提交包含 CA ARCserve D2D 資料的靜態備份工作

[啓用靜態備份] 選項可讓您提交來源群組與電腦的排定備份，以及維護一組靜態的來源磁碟區。透過靜態備份，您可以提交 CA ARCserve D2D 資料的分段與刪除重複備份工作。

您只能將靜態備份工作提交到出現在 CA ARCserve D2D Proxy 伺服器物件下的 CA ARCserve D2D Proxy 伺服器，包括 CA ARCserve D2D Proxy 伺服器和 CA ARCserve D2D VMware vSphere Proxy 伺服器。

靜態備份只會影響提交工作時所指定之來源群組或電腦的直接從屬物件。後續的備份將不會包含在您提交備份後新增至來源群組或電腦的物件與磁碟區。CA ARCserve Backup 會以動態方式備份原始來源磁碟區。後續執行的工作只會包括對原始來源磁碟區中包含之檔案與資料夾所做的變更。

**附註：**如需相關資訊，請參閱〈[靜態工作封裝](#) (位於 p. 306)〉。

### 若要提交包含 CA ARCserve D2D 資料的靜態備份工作

1. 開啓 [備份管理員]，然後按一下 [啓動] 索引標籤。  
備份類型會隨即出現。
2. 選取 [正常備份]。  
按一下 [來源] 索引標籤。  
[來源] 樹狀目錄會隨即出現。

3. 從下拉式清單中選取 [傳統檢視]。  
展開 CA ARCserve D2D Proxy 伺服器物件並瀏覽至包含您要備份的 CA ARCserve D2D Proxy 伺服器。
  - a. 按一下 CA ARCserve D2D Proxy 伺服器名稱旁的核取方塊。
  - b. 以滑鼠右鍵按一下 CA ARCserve D2D Proxy 伺服器，然後按一下快顯功能表上的 [啟用靜態備份]。

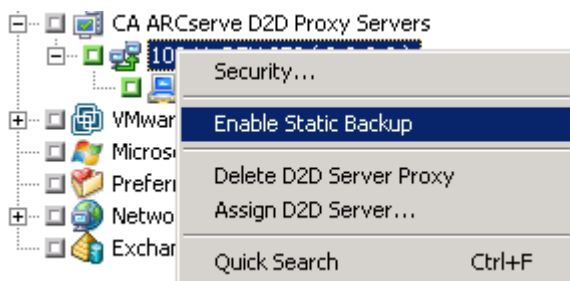

[靜態備份] 選項會套用至電腦，如下列畫面所示：

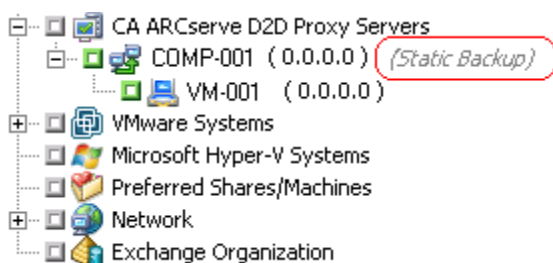

**附註：**在您停用此選項前，[靜態備份] 選項都會持續套用至指定的電腦。您可以重複此步驟，以停用 [啟用靜態備份] 選項。

4. 按一下 [排程] 索引標籤並指定要用於備份工作的排程。  
**附註：**如需詳細資訊，請參閱〈[輪換配置](#) (位於 p. 309)〉和〈[自訂排程](#) (位於 p. 320)〉。
5. 按一下 [目標] 索引標籤。  
[目標] 群組樹狀目錄會隨即出現。
6. 指定要用以儲存備份資料的群組。  
會套用儲存群組。
7. 按一下工具列上的 [選項]。  
即開啓 [選項] 對話方塊。



8. 指定工作所需的選項。  
**附註：**如需詳細資訊，請參閱〈[全域備份選項](#) (位於 p. 156)〉。  
按一下 [確定]。  
備份選項會隨即套用。
9. (選用) 展開電腦的內容。  
選取電腦中所包含的磁碟機或磁碟區。  
重複前兩個步驟，將備份選項套用至磁碟機或磁碟區。  
(選用) 對電腦中的所有磁碟機或磁碟區重複此步驟。
10. 按一下工具列上的 [提交]。  
畫面上開啓 [提交工作] 對話方塊。
11. 填好 [提交工作] 對話方塊上的必要欄位並按一下 [確定]。  
即會提交工作。

## 提交包含 CA ARCserve D2D 資料的動態備份工作

CA ARCserve Backup 可供您動態備份 CA ARCserve D2D 資料 動態封裝表示在執行該工作時，便已決定您選取的內容。

例如，如果您選擇備份來源群組或伺服器，且列示於該來源群組或伺服器上的節點或磁碟區在您排程工作的時間與工作執行的時間之間有所變更，則會備份在工作實際執行的時間後變更的節點與磁碟區。

### 若要提交包含 CA ARCserve D2D 資料的動態備份工作

1. 開啓 [備份管理員]，然後按一下 [啓動] 索引標籤。  
備份類型會隨即出現。
2. 選取 [正常備份]。  
按一下 [來源] 索引標籤。  
[來源] 樹狀目錄會隨即出現。

3. 從下拉式清單中選取 [傳統檢視]。

展開 CA ARCserve D2D Proxy 伺服器物件並瀏覽至包含您要備份的 CA ARCserve D2D 電腦的 Proxy 伺服器。

按一下包含您要備份的 CA ARCserve D2D 伺服器的 D2D Proxy 伺服器旁的核取方塊。

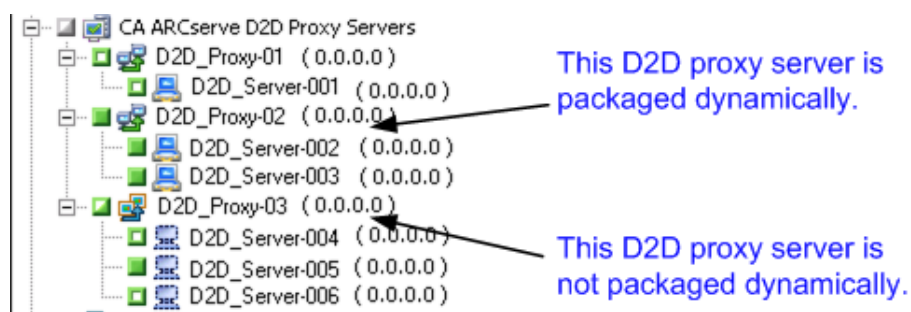

**附註：**您可以將動態封裝方法套用到 CA ARCserve D2D Proxy 伺服器和 CA ARCserve D2D VMware vSphere Proxy 伺服器。

4. 按一下 [排程] 索引標籤並指定要用於備份工作的排程。

**附註：**如需詳細資訊，請參閱〈[輪換配置](#) (位於 p. 309)〉和〈[自訂排程](#) (位於 p. 320)〉。

5. 按一下 [目標] 索引標籤。

[目標] 群組樹狀目錄會隨即出現。

6. 指定要用以儲存備份資料的群組。

會套用儲存群組。

7. 按一下工具列上的 [選項]。

即開啓 [選項] 對話方塊。

8. 指定工作所需的選項。

**附註：**如需詳細資訊，請參閱〈[全域備份選項](#) (位於 p. 156)〉。

按一下 [確定]。

備份選項會隨即套用。

9. (選用) 展開電腦的內容。

選取電腦中所包含的磁碟機或磁碟區。

重複前兩個步驟，將備份選項套用至磁碟機或磁碟區。

(選用) 對電腦中的所有磁碟機或磁碟區重複此步驟。

10. 按一下工具列上的 [提交] 。  
畫面上開啓 [提交工作] 對話方塊。
11. 填好 [提交工作] 對話方塊上的必要欄位並按一下 [確定] 。  
即會提交工作。

## 以檔案層級的詳細度復原 CA ARCserve D2D 資料

CA ARCserve Backup 可供您從 CA ARCserve Backup 媒體以檔案與資料夾層級的詳細度復原 CA ARCserve D2D 備份資料。當您想要從 CA ARCserve Backup 媒體將個別檔案、資料夾、目錄等復原到 CA ARCserve D2D 伺服器時，請使用這些步驟。

下列步驟說明如何執行以下復原：

- 以檔案層級明細度復原以 CA ARCserve D2D 伺服器備份的 CA ARCserve D2D 資料。
- 以檔案層級明細度復原以 CA ARCserve D2D vSphere Proxy 伺服器備份的 CA ARCserve D2D 虛擬機器資料。

**附註：**下列步驟說明如何透過 [依工作階段進行還原] 方法提交還原工作。以 [依樹狀目錄還原] 方法還原 CA ARCserve D2D 資料與 CA ARCserve D2D 虛擬機器資料的程序與其他資料類型的完全相同。如需有關 [依樹狀目錄還原] 方法的詳細資訊，請參閱「還原資料」。

### 若要以檔案層級的詳細度復原 CA ARCserve D2D 備份資料

1. 開啓 [CA ARCserve Backup 管理員主控台] 。  
從 [快速啓動] 功能表中按一下 [還原] 。  
即開啓 [還原管理員] 視窗。
2. 從下拉式清單中，選取 [依工作階段進行還原] 。  
備份工作階段即會出現在 [工作階段] 樹狀目錄中。

3. 從 [工作階段] 樹狀目錄中，展開 [工作階段] 並找到您要復原的 CA ARCserve D2D 伺服器。

展開您要復原的伺服器並找到您要以檔案層級詳細度復原資料的工作階段。

接下來按一下您要復原的檔案、資料夾或目錄旁的核取方塊，如以下畫面所示：

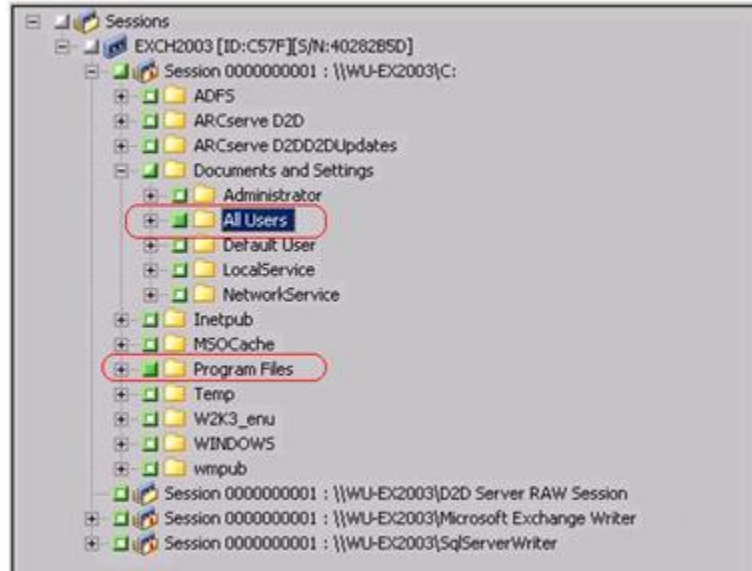

4. 按一下 [目標] 索引標籤。  
此時會出現 [目標] 選項。
5. 驗證已指定 [將檔案還原到其原始位置] 選項，然後按一下 [排程] 索引標籤。  
[排程] 選項即出現。
6. 指定工作所需的 [排程] 選項。
7. 按一下工具列上的 [選項]，並指定工作所需的全域選項。  
**附註：**如需詳細資訊，請參閱〈[全域還原選項](#) (位於 p. 271)〉。
8. 按一下工具列上的 [提交]，以提交工作。  
[還原媒體] 對話方塊開啓，顯示執行該作業所需的媒體之清單。
9. 如果必要的媒體位於多個 CA ARCserve Backup 伺服器上，請按一下下拉式清單，並指定您要執行該工作的備份伺服器，然後按一下 [確定]。  
開啓 [工作階段使用者名稱和密碼] 對話方塊。

10. 在 [[工作階段使用者名稱和密碼] 對話方塊上，編輯或確認存取工作階段所需的使用者名稱與密碼並按一下 [確定]。  
畫面上開啓 [提交工作] 對話方塊。
11. 填好 [提交工作] 對話方塊上的必要欄位並按一下 [確定]。  
即會提交工作。

## 以應用程式層級的詳細度復原 CA ARCserve D2D 資料

CA ARCserve Backup 可供您復原從 CA ARCserve D2D 備份至 CA ARCserve Backup 媒體的 Microsoft SQL Server 和 Microsoft Exchange Server 資料庫物件。您可以以應用程式層級的詳細度復原資料庫物件。

下列步驟說明如何執行以下復原：

- 以應用程式層級明細度復原以 CA ARCserve D2D 伺服器備份的 CA ARCserve D2D 資料。
- 以檔案層級明細度復原以 CA ARCserve D2D vSphere Proxy 伺服器備份的 CA ARCserve D2D 虛擬機器資料。

**附註：**下列步驟說明如何透過 [依工作階段進行還原] 方法提交還原工作。以 [依樹狀目錄還原] 方法還原 CA ARCserve D2D 資料與 CA ARCserve D2D 虛擬機器資料的程序與其他資料類型的完全相同。如需有關 [依樹狀目錄還原] 方法的詳細資訊，請參閱「還原資料」。

### 若要以應用程式層級的詳細度復原 CA ARCserve D2D 資料

1. 驗證 CA ARCserve D2D 目標伺服器上已存在以下條件之一：
  - 您已登入 CA ARCserve D2D 目標伺服器。
  - CA ARCserve D2D 服務已在 CA ARCserve D2D 目標伺服器上執行。
2. 開啓 [CA ARCserve Backup 管理員主控台]。  
從 [快速啓動] 功能表中按一下 [還原]。  
即開啓 [還原管理員] 視窗。
3. 從下拉式清單中，選取 [依工作階段進行還原]。  
備份工作階段即會出現在 [工作階段] 樹狀目錄中。

4. 從 [工作階段] 樹狀目錄中，展開 [工作階段] 並找到您要復原的 CA ARCserve D2D 伺服器。

展開您要復原的伺服器，並找到您要以應用程式層級詳細度復原 Microsoft 資料庫資料的工作階段。

接下來按一下您要復原的物件旁的核取方塊，如以下畫面所示：

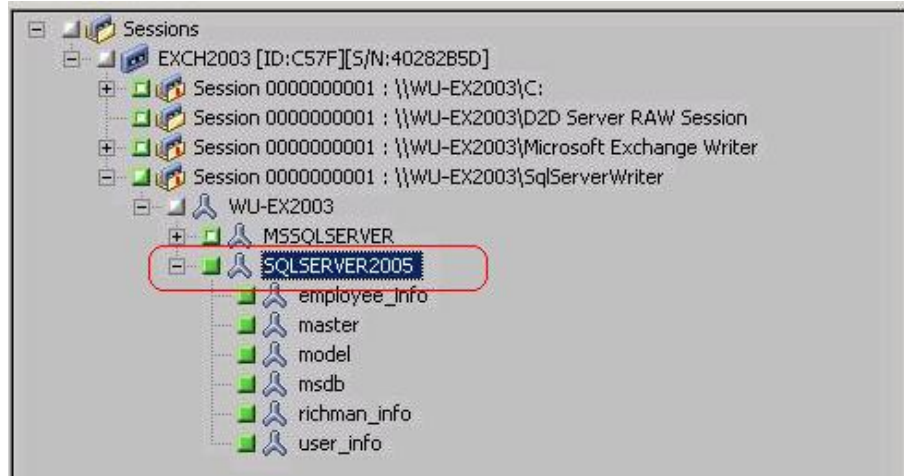

5. (選用) 若要指定僅影響這個還原工作的選項，請以滑鼠右鍵按一下選取的物件，選取快顯功能表上的 [本機選項]，然後執行以下動作之一(或兩者)：

- **Microsoft SQL Server 資料庫**--完成以下 [D2D SQL Server 選項] 對話方塊上的欄位：

- **將檔案還原到其原始位置**--可供您將檔案從擷取備份映像的位置還原到其原始位置。
- **限傾印檔案**--可供您僅還原傾印檔案。應用程式當機時將建立傾印檔案，其中包含可用來找出問題原因的額外 (時間戳記) 資訊。當您選取此選項時，您可以接著指定或瀏覽到要還原傾印檔案的目標資料夾位置。
- **還原至替代位置**--可供您將資料還原到一個替代位置。

備份可以複製到網路位置，因此可以供多個 SQL 伺服器執行個體使用。多個資料庫還原可以在執行個體層級執行 (同時處理)。從這個列表中，您可以選取資料庫執行個體，並指定一個供還原資料庫的新資料庫名稱以及替代位置。此外，您可以瀏覽至還原資料庫的目標替代位置。

- **Microsoft Exchange Server 資料庫**--完成以下 [D2D Exchange 選項] 對話方塊上的欄位：
  - **將檔案還原到其原始位置**--可供您將檔案從擷取備份映像的位置還原到其原始位置。

**附註：**還原日誌資料夾到原始位置時，將略過日誌資料夾中的檔案。
  - **限傾印檔案**--可供您僅還原傾印檔案。對於此選項，CA ARCserve Backup 將 Microsoft Exchange 資料庫檔案還原到一個特定的資料夾，且在復原完成後不會再將它上線。您可以將這個檔案移動到不同的伺服器並裝載到一個 Exchange 伺服器，以檢視檔案中包含的資料。

**附註：**當 [復原信箱資料庫] 存在時，以「限傾印檔案」選項的還原將會失敗。
  - **在資料庫上重新執行記錄**--可供您指定何時要將資料庫檔案傾印到目標資料夾，您可以重新執行並套用所有 Exchange 異動日誌檔，並將它們認可到資料庫檔案中。下次資料庫啟動時，在資料庫再度可供使用前，會先套用尚未寫入資料庫檔案中的異動日誌檔。

**附註：**此選項不適用 Microsoft Exchange Server 2003 資料庫。



- **還原至復原儲存群組 (Exchange 2007) / 還原至復原資料庫 (Exchange 2010)**--可供您將資料庫還原到 [復原儲存群組] (RSG) 或 [復原資料庫]。

RSG 是一個可以用於復原的儲存群組。您可以從 [復原儲存群組] 中的備份中還原 Microsoft Exchange Server 信箱資料庫，然後復原並從其中解壓縮資料，無須影響終端使用者所存取的生產資料庫。

如果選擇要還原來自同一儲存群組的單一儲存群組或資料庫 (除了公用資料夾資料庫以外)，預設的還原目標為 [還原至復原儲存群組] (或 [還原至復原資料庫])。

如果選擇要還原來自多個儲存群組的多個儲存群組或資料庫，只能將 Exchange 還原到原始位置，或搭配 [限傾印檔案] 選項還原。預設的還原目標是「還原至原始位置」。

將 Exchange 2007 資料庫還原到 [復原儲存群組] 前，您必須以相同的名稱建立 [復原儲存群組] 或 [信箱資料庫]。

**範例：**

如果您要將第一個儲存群組中的 MailboxDatabase1 還原到 [復原儲存群組]，您必須建立一個 [復原儲存群組] 並將資料庫 "MailboxDatabase1" 新增到 [復原儲存群組] 中。

**附註：**此選項不適用 Microsoft Exchange Server 2003。

按一下 [確定]。

6. 按一下 [目標] 索引標籤。  
此時會出現 [目標] 選項。



7. 在 [目標] 索引標籤上，執行下列其中一項作業：

- 按一下 [將檔案還原到其原始位置] 旁的核取方塊。指定這個選項後，CA ARCserve Backup 會將資料還原到執行備份的位置上。
- 清除 [將檔案還原到其原始位置] 旁的核取方塊。指定這個選項後，您必須指定一個替代位置。此外，CA ARCserve Backup 以為資料庫所指定的本機還原選項將資料還原到替代位置。

**範例：**機器 A 包含下列資料庫：

C:\Program Files\SQL Server\example.dat

指定 [將檔案還原到其原始位置] 選項後，CA ARCserve Backup 會將資料庫還原到機器 A 上的原始路徑。如果您清除 [將檔案還原到其原始位置] 旁的核取方塊，指定機器 B 為替代位置，且為資料庫指定 [還原至原始位置] 的本機還原選項，則 CA ARCserve Backup 會將資料庫還原到機器 B 上的原始路徑 (C:\Program Files\SQL Server\example.dat)。

按一下 [排程] 索引標籤。

[排程] 選項即出現。

8. 指定工作所需的 [排程] 選項。

9. 按一下工具列上的 [選項]，並指定工作所需的全域選項。

**附註：**如需詳細資訊，請參閱〈[全域還原選項](#) (位於 p. 271)〉。

10. 按一下工具列上的 [提交]，以提交工作。

[還原媒體] 對話方塊開啓，顯示執行該作業所需的媒體之清單。

11. 如果必要的媒體位於多個 CA ARCserve Backup 伺服器上，請按一下下拉式清單，並指定您要執行該工作的備份伺服器，然後按一下 [確定]。

開啓 [工作階段使用者名稱和密碼] 對話方塊。

12. 在 [[工作階段使用者名稱和密碼] 對話方塊上，編輯或確認存取工作階段所需的使用者名稱與密碼並按一下 [確定]。

畫面上開啓 [提交工作] 對話方塊。

13. 填好 [提交工作] 對話方塊上的必要欄位並按一下 [確定]。

即會提交工作。

## 從原始工作階段復原 CA ARCserve D2D 資料

CA ARCserve Backup 可供您備份 CA ARCserve D2D 復原點並將資料儲存在 CA ARCserve Backup 媒體上。CA ARCserve D2D 復原點會儲存成 CA ARCserve Backup 媒體上的原始工作階段。

針對 Microsoft SQL Server 與 Microsoft Exchange Server 應用程式，CA ARCserve Backup 可供您以檔案、資料夾和應用程式層級的詳細程度復原 CA ARCserve D2D 資料。不過，如果您要從已啓用 Exchange GRT 的備份的信箱復原個別電子郵件訊息，請將原始工作階段復原到 CA ARCserve D2D 伺服器，然後以 CA ARCserve D2D 從 CA ARCserve D2D 伺服器的 Exchange GRT 工作階段復原個別的電子郵件訊息。若要復原個別的電子郵件訊息，請開啓 CA ARCserve D2D 首頁並瀏覽至已復原的原始工作階段，以尋找您要復原的物件。

原始工作階段也可用來執行 CA ARCserve D2D 伺服器的裸機復原 (BMR)。透過原始工作階段，BMR 程序由兩個階段組成：

1. 將原始工作階段復原到共用資料夾、網路檔案共享，或完成 BMR 程序後失敗的伺服器可以存取的裝置。
2. 使用 CA ARCserve D2D BMR 媒體將您要復原的伺服器開機，然後瀏覽到您復原原始工作階段的位置。接著遵循畫面上的指示完成 BMR 程序。

**附註：**如需有關復原檔案與資料夾，並於 CA ARCserve D2D 伺服器上執行 BMR 的相關資訊，請參閱 CA ARCserve D2D 說明文件。

**請注意下列事項：**

- CA ARCserve Backup 使用與 CA ARCserve D2D 備份目標相同的結構復原原始工作階段。

**範例：** E:\restore 是替代位置。

- CA ARCserve Backup 以下列模式復原原始工作階段。  
E:\restore\\
- CA ARCserve Backup 以下列模式復原原始工作階段的目錄檔案：  
E:\restore\\
- CA ARCserve Backup 可讓您將原始工作階段只還原到替代位置；而非原始位置。

下列步驟說明如何執行以下復原：

- 從原始工作階段復原 CA ARCserve D2D。
- 從原始工作階段復原以 CA ARCserve D2D vSphere Proxy 伺服器備份的 CA ARCserve D2D 虛擬機器。

**附註：**下列步驟說明如何透過 [依工作階段進行還原] 方法提交還原工作。以 [依樹狀目錄還原] 方法還原 CA ARCserve D2D 與 CA ARCserve D2D 虛擬機器的程序與其他資料類型的完全相同。如需有關 [依樹狀目錄還原] 方法的詳細資訊，請參閱「還原資料」。

#### 若要從原始工作階段復原 CA ARCserve D2D 資料

1. 開啓 [CA ARCserve Backup 管理員主控台]。  
從 [快速啓動] 功能表中按一下 [還原]。  
即開啓 [還原管理員] 視窗。
2. 從下拉式清單中，選取 [依工作階段進行還原]。  
工作階段即會出現在 [工作階段] 樹狀目錄中。

3. 找出包含您要復原的原始工作階段的 CA ARCserve D2D 伺服器。

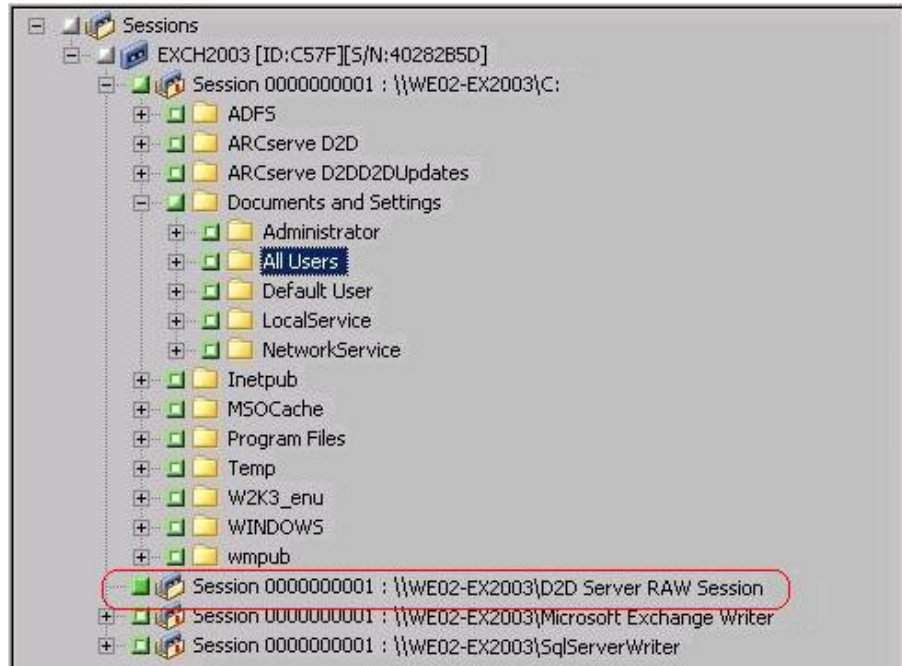

按一下原始工作階段旁的核取方塊。

按一下 [目標] 索引標籤。

此時會出現 [目標] 選項。

4. 在 [目標] 索引標籤上，清除 [還原檔案至其原始位置] 旁邊的核取方塊，然後指定您要還原資料的替代位置。

按一下 [排程] 索引標籤。

[排程] 選項即出現。

5. 指定工作所需的 [排程] 選項。
6. 按一下工具列上的 [選項]，並指定工作所需的全域選項。

**附註：**如需詳細資訊，請參閱〈[全域還原選項](#) (位於 p. 271)〉。

7. 按一下工具列上的 [提交]，以提交工作。

[還原媒體] 對話方塊開啓，顯示執行該作業所需的媒體之清單。

8. 如果必要的媒體位於多個 CA ARCserve Backup 伺服器上，請按一下下拉式清單，並指定您要執行該工作的備份伺服器，然後按一下 [確定]。

開啓 [工作階段使用者名稱和密碼] 對話方塊。

9. 在 [[工作階段使用者名稱和密碼] 對話方塊上，編輯或確認存取工作階段所需的使用者名稱與密碼並按一下 [確定]。

畫面上開啓 [提交工作] 對話方塊。

10. 填好 [提交工作] 對話方塊上的必要欄位並按一下 [確定]。

即會提交工作。

完成還原工作後，使用您還原到替代位置的工作階段來復原 CA ARCserve D2D 資料。如需如何復原個別 CA ARCserve D2D 檔案與資料夾，以及在 CA ARCserve D2D 伺服器上執行 BMR 作業的相關資訊，請參閱 CA ARCserve D2D 說明文件。

**附註：**如需有關復原檔案與資料夾，並於 CA ARCserve D2D 伺服器上執行 BMR 的相關資訊，請參閱 CA ARCserve D2D 說明文件。

## 如何管理 CA ARCserve D2D 伺服器

CA ARCserve Backup 可供您執行下列的 CA ARCserve D2D 伺服器任務：

- [從 \[備份管理員\] 開啓 CA ARCserve D2D 首頁](#) (位於 p. 833)。
- [指定 CA ARCserve D2D 備份選項](#) (位於 p. 834)。
- [從 CA ARCserve D2D 復原點還原資料](#) (位於 p. 835)。
- [從 CA ARCserve D2D 復原點還原檔案與資料夾](#) (位於 p. 837)。

### 從 [備份管理員] 開啓 CA ARCserve D2D 首頁

CA ARCserve Backup 可供您從 [備份管理員] 開啓 CA ARCserve D2D 首頁。

當您要從 CA ARCserve D2D 首頁執行不同的 CA ARCserve D2D 任務時，請使用這些步驟。

**若要從 [備份管理員] 開啓 CA ARCserve D2D 首頁**

1. 開啓「CA ARCserve Backup 管理員主控台」。

按一下 [快速啓動] 功能表中的 [備份]。

即開啓 [備份管理員] 視窗。

2. 按一下 [來源] 索引標籤。

[來源] 樹狀目錄會隨即出現。

3. 請執行下列其中一個動作：

- 展開 CA ARCserve D2D 伺服器物件。

以滑鼠右鍵按一下要配置的 CA ARCserve D2D 伺服器，然後按一下快顯功能表中的 [啓動 D2D]。

- 展開 CA ARCserve D2D Proxy 伺服器物件。

展開 Proxy 伺服器。

以滑鼠右鍵按一下要配置的 CA ARCserve D2D 伺服器，然後按一下快顯功能表中的 [啓動 D2D]。

CA ARCserve D2D 首頁即開啓。

**附註：**有關使用 CA ARCserve D2D 的資訊，請參見 CA ARCserve D2D 說明文件。

## 指定 CA ARCserve D2D 備份選項

從 [備份管理員]，您可以開啓 CA ARCserve D2D 首頁以指定 CA ARCserve D2D 備份選項。

### 若要指定 CA ARCserve D2D 備份選項

1. 開啓「CA ARCserve Backup 管理員主控台」。

按一下 [快速啓動] 功能表中的 [備份]。

即開啓 [備份管理員] 視窗。

2. 按一下 [來源] 索引標籤。

[來源] 樹狀目錄會隨即出現。

3. 展開 CA ARCserve D2D 伺服器物件。

以滑鼠右鍵按一下要配置的 CA ARCserve D2D 伺服器，然後按一下快顯功能表中的 [修改 D2D 備份設定]。

[D2D 備份設定] 對話方塊即開啓。

4. 指定要用於 CA ARCserve D2D 備份的備份設定。

**附註：**如需有關指定 CA ARCserve D2D 備份設定的資訊，請按一下 [備份設定] 對話方塊上的 [說明]。

## 從 CA ARCserve D2D 復原點還原資料

每次成功完成備份後，CA ARCserve D2D 為您的備份建立一個指定時間快照映像。CA ARCserve Backup 可供您開啓 CA ARCserve D2D，您可以用來瀏覽復原點並提交 CA ARCserve D2D 還原工作。

### 若要從 CA ARCserve D2D 復原點還原資料

1. 開啓 [CA ARCserve Backup 管理員主控台]。  
按一下 [快速啓動] 功能表中的 [備份]。  
即開啓 [備份管理員] 視窗。
2. 按一下 [來源] 索引標籤。  
[來源] 樹狀目錄會隨即出現。

3. 展開 CA ARCserve D2D 伺服器物件並找到您要還原的 CA ARCserve D2D 伺服器。

**附註：**如果 CA ARCserve D2D 伺服器是指派到 Proxy 伺服器，請展開 CA ARCserve D2D Proxy 伺服器物件以找到伺服器。

以滑鼠右鍵按一下要復原的 CA ARCserve D2D 伺服器，指向 [D2D 還原]，然後按一下快顯功能表中的 [D2D 復原點]。

[瀏覽復原點] 對話方塊即開啓。

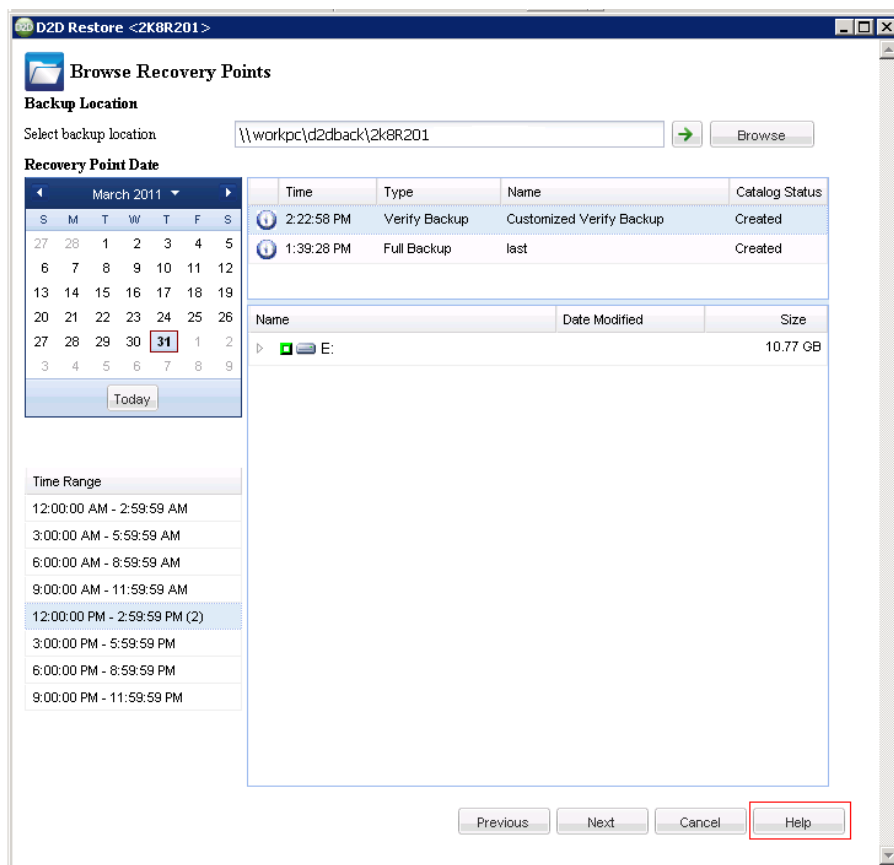

4. 若要提交還原工作，請遵循提示並完成 [瀏覽復原點] 對話方塊上的必要欄位。

**附註：**如需有關如何提交還原工作的資訊，請按一下 [瀏覽復原點] 對話方塊上的 [說明]。



## 從 CA ARCserve D2D 復原點還原檔案與資料夾

每次成功完成備份後，CA ARCserve D2D 為您的備份建立一個指定時間快照映像。CA ARCserve Backup 可供您開啓 CA ARCserve D2D，您可以尋找檔案與資料夾並提交 CA ARCserve D2D 還原工作。

### 若要從 CA ARCserve D2D 復原點還原檔案與資料夾

1. 開啓 [CA ARCserve Backup 管理員主控台]。  
按一下 [快速啓動] 功能表中的 [備份]。  
即開啓 [備份管理員] 視窗。
2. 按一下 [來源] 索引標籤。  
[來源] 樹狀目錄會隨即出現。

3. 展開 CA ARCserve D2D 伺服器物件並找到您要還原的 CA ARCserve D2D 伺服器。

**附註：**如果 CA ARCserve D2D 伺服器是指派到 Proxy 伺服器，請展開 CA ARCserve D2D Proxy 伺服器物件以找到伺服器。

以滑鼠右鍵按一下要復原的 CA ARCserve D2D 伺服器，指向 [D2D 還原]，然後按一下快顯功能表中的 [尋找要還原的檔案/資料夾]。

[尋找要還原的檔案/資料夾] 對話方塊開啓。

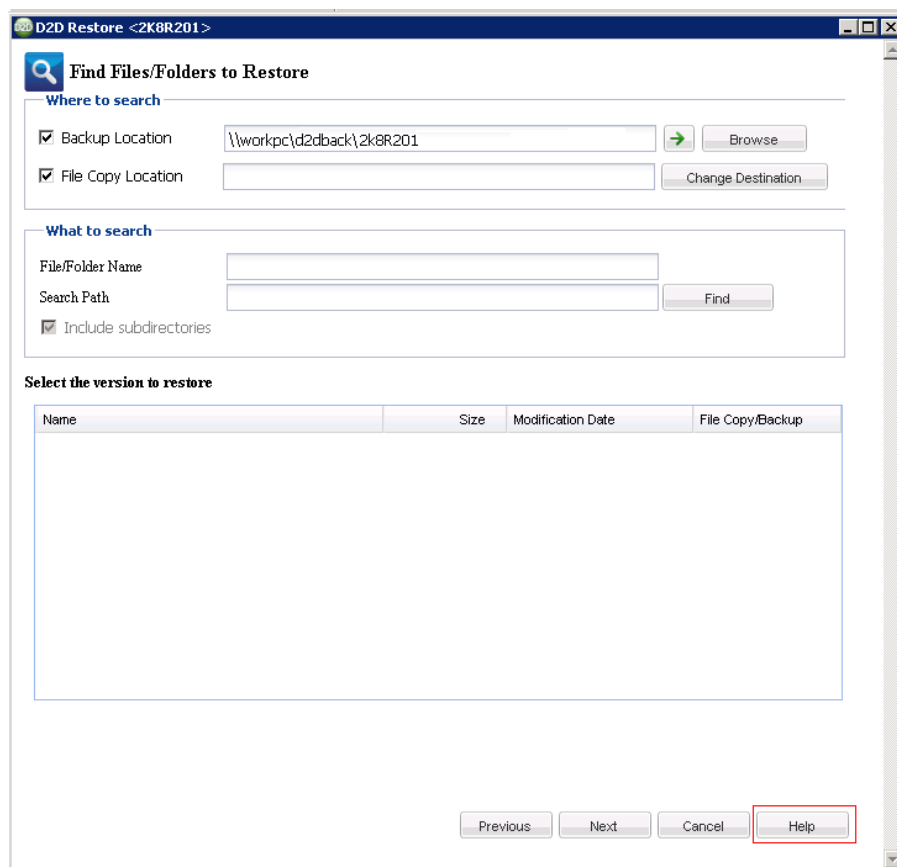

4. 若要提交還原工作，請遵循提示並完成 [尋找要還原的檔案/資料夾] 對話方塊上的必要欄位。

**附註：**如需有關如何提交還原工作的資訊，請按一下 [尋找要還原的檔案/資料夾] 對話方塊上的 [說明]。

# 第 15 章：使用合成完整備份

---

本節包含以下主題：

[合成完整備份總覽](#) (位於 p. 840)

[合成完整備份如何運作](#) (位於 p. 841)

[提交合成完整備份工作](#) (位於 p. 843)

[為合成完整備份指定合成排程](#) (位於 p. 845)

[透過輪換配置提交一個 D2D2T 合成完整備份工作](#) (位於 p. 846)

[透過 GFS 配置提交一個 D2D2T 合成完整備份工作](#) (位於 p. 853)

[透過自訂排程提交一個 D2D2T 合成完整備份工作](#) (位於 p. 859)

[在下一個完整備份日執行真實完整備份](#) (位於 p. 864)

[提交隨選合成完整備份](#) (位於 p. 865)

[僅掃描合成完整備份工作階段](#) (位於 p. 865)

[合成完整備份的清除原則與資料庫刪除工作如何運作](#) (位於 p. 866)

[虛擬工作在合成完整備份中如何運作](#) (位於 p. 866)

[指定時間還原](#) (位於 p. 867)

[合成完整備份考慮事項](#) (位於 p. 871)

[使用合成完整備份](#) (位於 p. 872)

## 合成完整備份總覽

合成完整備份 (SFB) 可供您將先前的完整工作階段與其後續遞增的工作階段合成為一個完整工作階段。

透過合成完整備份選項您可以：

- 啟用合成完整備份並選取合成原則。
- 將遞增工作階段合成到新的合成完整備份工作階段。
- 根據合成排程產生真實完整備份以保證資料。
- 不等待執行已排程的完整備份便於下一次完整備份日執行真實完整備份。
- 不等待排定的資料合成工作發生即提交隨選合成完整備份。
- 允許掃描合成完整備份的工作階段以保證資料。
- 透過 D2D2T 將合成完整備份工作階段移轉到磁帶、雲端與磁碟裝置。
- 執行「指定時間還原」。
- 使用災難復原程序以及指定時間還原以復原資料。CA ARCserve Backup 可供您透過合成完整備份工作階段執行災難復原，無須參照先前的完整或遞增工作階段。

下列應用程式和平台可支援 SFB：

- 用戶端代理程式 - 所有 CA ARCserve Backup for Windows Client Agent 支援的平台。SFB 僅適用 r16 或更新版的 Windows 用戶端代理程式 (不式 UNIX/Linux)。
- 伺服器 - 所有 CA ARCserve Backup 伺服器支援的平台。合成完整備份是一種您可以在任何 CA ARCserve Backup r16 伺服器、主要伺服器、成員伺服器或獨立伺服器上提交的「工作類型」。
- **附註：**若要執行合成完整備份工作，您必須在您要備份的電腦上安裝並授權 CA ARCserve Backup Agent for Open Files。

## 合成完整備份如何運作

您可以透過 **CA ARCserve Backup** 執行合成完整備份。合成完整備份可供您為 **Windows** 用戶端代理程式將先前的完整工作階段與其後續遞增的工作階段合成為一個完整工作階段。

透過合成完整備份選項您可以：

- 啟用合成完整備份並選取合成原則。
- 將遞增工作階段合成到新的合成完整備份工作階段。
- 根據合成排程產生真實完整備份以保證資料。
- 不等待執行已排程的完整備份便於下一次完整備份日執行真實完整備份。
- 不等待排定的資料合成工作發生即提交隨選合成完整備份。
- 允許掃描合成完整備份的工作階段以保證資料。
- 透過 **D2D2T** 將合成完整備份工作階段移轉到磁帶、雲端與磁碟裝置。
- 執行「指定時間還原」。
- 使用災難復原程序以及指定時間還原以復原資料。 **CA ARCserve Backup** 可供您透過合成完整備份工作階段執行災難復原，無須參照先前的完整或遞增工作階段。

**附註：**如果您要加入備份中的物件位於伺服器上，您必須先將伺服器輸入用戶端資料庫中。 **CA ARCserve Backup** 軟體必須為執行中，才能將伺服器新增到資料庫。

下列應用程式和平台可支援 SFB：

- 用戶端代理程式 - 所有 CA ARCserve Backup for Windows Client Agent 支援的平台。SFB 僅適用 r16 或更新版的 Windows 用戶端代理程式 (不式 UNIX/Linux)。
- 伺服器 - 所有 CA ARCserve Backup 伺服器支援的平台。合成完整備份是一種您可以在任何 CA ARCserve Backup r16 伺服器、主要伺服器、成員伺服器或獨立伺服器上提交的「工作類型」。

下圖顯示 CA ARCserve Backup 如何建立合成完整備份工作階段：

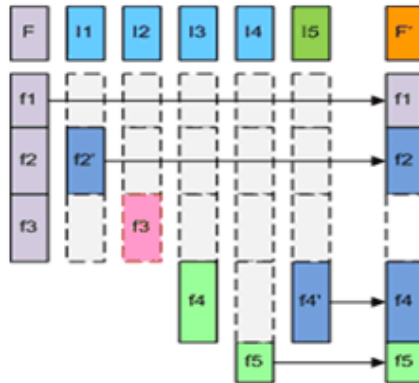

- F-由第一個工作執行建立的完整母工作階段
- I1-14-遞增工作階段
- I5-產生已變更和未變更檔案之完整目錄的遞增工作階段
- F'-SFB 將工作階段 F 與 I1-I15 組合成一個合成的新完整工作階段 F'。刪除的檔案或目錄尚未組合，因為它們不存在於 I5 的完整目錄中。

- I1：已修改 f2。在這個工作階段中，僅備份變更檔案 f2。
- I2：已刪除 f3。不會備份任何檔案。
- I3：已建立 f4。僅備份新檔案 f4。
- I4：已建立 f5。僅備份新檔案 f5。
- I5：已修改 f4。僅備份已變更的檔案 f4。

若要完成工作配置，請於 [來源]、[排程]、[原則] 以及 [目標] 頁籤上進行所需的選擇，再按一下工具列上的 [選項] 以設定其他備份工作內容。如果您選取了分段工作，必須也指定一個分段位置。完成後按一下 [提交] 以送出您的工作。

**請注意下列事項：**

- 僅磁碟分段與刪除重複裝置支援 SFB。將合成完整備份工作階段透過 D2D2T 移轉到磁帶、雲端和磁碟裝置
- SFB 僅支援 CA ARCserve Backup r16 (或更新版) 的 Windows 用戶端代理程式。不過，如果同一個工作的備份來源中有其他代理程式 (如資料庫代理程式或是 r16 之前的 Windows 用戶端代理程式)，則在合成完整備份工作當天，CA ARCserve Backup 將為其他代理程式使用原始的排程備份工作。CA ARCserve Backup 僅會合成 CA ARCserve Backup r16 (或更新版) 的 Windows 用戶端代理程式。
- 儀表板上的 [工作備份狀態報告]、[節點備份狀態報告] 以及 [總保護大小報告] 可檢視關於合成完整備份的明細資訊。
- **附註：** 若要執行合成完整備份工作，您必須在您要備份的電腦上安裝並授權 CA ARCserve Backup Agent for Open Files。

## 提交合成完整備份工作

[啓用合成完整備份] 選項可供您提交來源群組及電腦的排定備份工作。透過合成完整備份，您可以提交包含分段與刪除重複備份的 [正常] 備份工作，由您的第一個 (母項) 完整備份以及所有後續的遞增備份所合成的工作階段組成。

**附註：** 合成完整備份僅支援 r16 或更新版的 Windows 用戶端代理程式。合成完整備份不支援 r16 以前的 Windows 用戶端代理程式、資料庫代理程式或應用程式代理程式。如果您提交一個合成完整備份工作，將 r16 或更新版的 Windows 用戶端代理程式、r16 之前版本的 Windows 用戶端代理程式、資料庫代理程式、或應用程式代理程式備份在同一個工作中，它只會合成 r16 或更新版的 Windows 用戶端代理程式。針對不支援合成完整備份的代理程式以及應用程式代理程式，將使用傳統的備份工作。

### 範例：合成完整備份如何運作

合成完整備份 (SFB) 可供您為 Windows 用戶端代理程式將先前的完整工作階段與其後續遞增的工作階段合成為一個完整工作階段。

**附註：**若要執行合成完整備份工作，您必須在您要備份的電腦上安裝並授權 CA ARCserve Backup Agent for Open Files。如果您沒有安裝及授權代理程式，則 CA ARCserve Backup 會將合成完整備份轉換成一般備份，並在 [活動日誌] 中產生錯誤訊息。

- 提交啓用 SFB 的備份工作。
- 當工作啓動時，第一個執行的將是真實完整備份，後續的備份將是遞增式備份。完整工作階段是第一個母項完整工作階段，後續的遞增備份將根據您所定義的遞增備份原則執行。
- 執行最後一個遞增式備份工作時，它會查詢用戶端代理程式以找到所有已變更和未變更的檔案。在最後的遞增式備份後，將建立 [資料合成] 工作。
- [資料合成] 工作將最後的完整工作階段 (母項工作階段) 和後續的遞增工作階段結合到一個 SFB 工作階段中。
- 新的 SFB 工作階段變成下一個 SFB 工作的母項完整工作階段 (除非在 SFB 工作階段後已執行真實完整備份工作階段)。

### 若要提交合成完整備份工作

1. 開啓 [備份管理員]，然後按一下 [啓動] 索引標籤。
2. 選取 [正常] 備份或 [刪除重複] 備份，以及 [啓用合成完整備份]。

**附註：**當您選取 [正常] 備份和 [啓用合成完整備份] 時，按預設將選取 [啓用分段]；如果您停用 [啓用分段] 選項，您不能選取 [啓用合成完整備份] 選項。

3. 依序選取 [[來源](#) (位於 p. 144)]、[[排程](#) (位於 p. 155)]、[[原則](#) (位於 p. 845)] 與 [[目標](#) (位於 p. 153)] 索引標籤以指定工作所需的選項。如果您選取了分段工作，必須也指定一個分段位置。
4. 按一下 [選項] 工具列按鈕以指定工作所需的全域選項。如需詳細資訊，請參閱〈[全域備份選項](#) (位於 p. 156)〉。
5. 按一下 [提交] 工具列按鈕，以提交您的工作。  
畫面上開啓 [安全性與代理程式資訊] 對話方塊。



6. 編輯或確認工作的安全性與代理程式資訊，然後按一下 [確定]。
7. 畫面上開啓 [提交工作] 對話方塊，請選取 [立即執行] 以便立即執行工作，或是選取 [執行時機]，然後選取要執行該工作的日期與時間。  
**附註：**如需 [立即執行] 選項的詳細資訊，請參閱〈工作佇列索引標籤〉。
8. 輸入工作說明。
9. 如果您已選取多重來源進行備份，並且想要設定工作之工作階段的初始化優先順序，請按一下 [來源優先順序]。使用 [最先]、[往前]、[往後] 和 [最後] 等按鈕來變更工作處理的順序。在完成優先順序設定之後，按一下 [確定]。
10. 若要將工作儲存為 CA ARCserve Backup 工作指令碼，請按一下 [儲存工作] 按鈕。
11. 若要儲存工作範本，請按一下 [儲存範本] 按鈕。
12. 若要預先檢查工作，請按一下 [預先檢查] 按鈕。如果預先檢查失敗，請按一下 [取消] 按鈕以修改工作設定。
13. 在 [提交工作] 對話方塊上，按一下 [確定]。  
即會提交工作。

**附註：**如需關於使用磁碟分段 (D2D2T) 與磁帶分段 (D2T2T) 管理備份作業的資訊，請參閱〈[備份至磁碟至磁帶如何運作](#) (位於 p. 204)〉。

## 為合成完整備份指定合成排程

CA ARCserve Backup 可供您指定合成完整備份的合成排程。合成排程供您定義何時要執行合成完整備份工作，並指定真實完整備份工作的排程選項。

### 若要為合成完整備份指定合成排程

1. 開啓 [備份管理員]，然後按一下 [啓動] 索引標籤。  
在 [啓動] 索引標籤上，選取 [正常] 或 [刪除重複] 備份，然後選取 [啓用分段] 與 [啓用合成完整備份]。

- 按一下 [排程] 索引標籤。
- 視需要指定以下工作的合成排程：

### 備份工作後合成：

供您指定在上次遞增備份工作之後，CA ARCserve Backup 執行合成完整備份 (不是真實完整備份) 之前必須經過的時間長度 (以小時和分鐘計)。

### 合成排程

讓您指定合成排程。您可指定在執行合成完整備份之前要經過的週數或月數，以及一週中要執行合成完整備份的日子。根據排程類型，您可指定一週中要在哪幾天，或一個月中要在哪一週執行合成完整備份。

### 執行完整備份

可供您指定是否要執行一個真實完整備份 (不是合成完整備份)，以及此備份的頻率。

**附註：**指定真實完整備份將會變更真實完整備份的備份方法 (遞增/差異)。

## 透過輪換配置提交一個 D2D2T 合成完整備份工作

[備份管理員] 提供您排程選項和輪換配置，以便幫助您建立自動備份策略。您可以使用適合您環境的輪換配置指定 D2D2T 合成完整備份工作。

**附註：**若要執行合成完整備份工作，您必須在您要備份的電腦上安裝並授權 CA ARCserve Backup Agent for Open Files。如果您沒有安裝及授權代理程式，則 CA ARCserve Backup 會將合成完整備份轉換成一般備份，並在 [活動日誌] 中產生錯誤訊息。

## 若要透過輪換配置提交一個 D2D2T 合成完整備份工作

1. 開啟 [備份管理員]，然後按一下 [啓動] 索引標籤。
2. 選取 [正常] 備份以及 [啓用合成完整備份]。預設會選取 [啓用分段] 選項。



## 請注意下列事項：

- 選取 [正常] 備份以及 [啓用合成完整備份] 時，預設會選取 [啓用分段] 選項。這是因為只有已選取 [啓用分段] 選項的 [正常] 備份才能啓用合成完整備份。您可以移轉資料到磁帶、雲端和磁碟裝置。
  - 選取 [刪除重複] 備份以及 [啓用合成完整備份] 時，預設不會選取 [啓用分段] 選項。這是因為合成完整備份支援提交到刪除重複裝置，無須選取 [啓用分段] 選項。不過，您也可以使用 [啓用分段] 選項，將合成完整備份工作提交到刪除重複裝置。
  - 合成完整備份不支援 Unix/Linux 資料移動器備份。
3. 按一下 [來源] 索引標籤，並選取備份來源。

**附註：**合成完整備份僅支援 r16 或更新版的 Windows 用戶端代理程式。您也可以選取其他代理程式 (如 r16 以前版本的 Windows 用戶端代理程式、資料庫代理程式或應用程式代理程式)，和 r16 或更新版的 Windows 用戶端代理程式一起，提交一個混合的工作。在這個混合工作中，將不會變更那些不支援合成完整備份的代理程式的備份方法。

- 按一下 [排程] 索引標籤，選取 [使用輪換配置] 選項，並選取「每星期有五天執行遞增備份，星期五執行完整備份」配置。

自訂排程 (C)    **使用輪換配置 (R)**

配置名稱 (N) <每星期有五天執行遞增備份，星期五執行完整備份>    另存新檔 (Y)...    移除 (R)

開始日期 (S) 2011/ 3/21

執行時間 (T) 上午 10:37:18

啟用 GFS (E)  
 附加媒體 (P)

每日備份方式  
 完整 (L)  
 遞增 (I)  
 差異 - 封存位元 (B)

使用 WORM 媒體 (U)  
 每日 WORM (D)  
 每週 WORM (W)  
 每月 WORM (M)

備份工作後合成 (G): 0 小時 0 分鐘  
 合成排程 每 4 週  
 執行完整備份 (I) 每 12 週

輪換規則 | 行事曆檢視 | 例外 | 媒體

覆寫 (O)     附加 (A)    修改 (M)

星期幾	媒體名稱	方法	模式	執行時間	分段
星期日	星期日	關閉			
星期一	星期一	遞增	覆寫	<預設值>	
星期二	星期二	遞增	覆寫	<預設值>	
星期三	星期三	遞增	覆寫	<預設值>	
星期四	星期四	遞增	覆寫	<預設值>	

明細 SFB 排程:

週 #	日期	SFB 代理程式的方法	非 SFB 代理程式
週 1	11.03.21 星期一	完整	完整
	11.03.22 星期二 - 11.03.24 星期四	遞增	遞增
	11.03.25 星期五	遞增 + 合成	完整
週 2	11.03.28 星期一 - 11.03.31 星期四	遞增 + 合成	遞增
	11.04.01 星期五	遞增 + 合成	完整
週 3	11.04.04 星期一 - 11.04.07 星期四	遞增 + 合成	遞增
	11.04.08 星期五	遞增 + 合成	完整
週 4	11.04.11 星期一 - 11.04.14 星期四	遞增 + 合成	遞增
	11.04.15 星期五	遞增 + 合成	完整
週 5	11.04.18 星期一 - 11.04.21 星期四	遞增	遞增

**附註：**不管您選取了哪一種日常備份方法，它會為檔案系統代理程式執行遞增備份，除了第一天以及符合執行完整備份排程的日期之外。在符合執行完整備份排程的日期當天，它會為檔案系統代理程式執行完整備份。



## 5. 設定合成排程。

配置名稱 (N) <每星期有五天執行遞增備份，星期五執行完整備份> 另存新檔 (Y)... 移除 (R)

開始日期 (S) 2011/ 3/21

執行時間 (T) 上午 10:37:18

啟用 GFS (E)  
 附加媒體 (P)

每日備份方式  
 完整 (L)  
 遞增 (I)  
 差異 - 封存位元 (H)

使用 WORM 媒體 (U)  
 每日 WORM (D)  
 每週 WORM (W)  
 每月 WORM (M)

備份工作後合成 (E): 0 小時 0 分鐘

合成排程 每 4 週

執行完整備份 (I) 每 12 週

輪換規則 | 行事曆檢視 | 例外 | 媒體 | 修改 (M)

覆寫 (O)  附加 (A)

星期幾	媒體名稱	方法	模式	執行時間	分段
星期日	星期日	關閉			
星期一	星期一	遞增	覆寫	<預設值>	已啟用
星期二	星期二	遞增	覆寫	<預設值>	已啟用
星期三	星期三	遞增	覆寫	<預設值>	已啟用
星期四	星期四	遞增	覆寫	<預設值>	已啟用

## 請注意下列事項：

- **備份工作後合成：**在完成最後的遞增備份工作後，將會產生一個資料合成工作，做為執行中工作。若要避免多個工作互相爭取 CPU/磁碟資源，您可以選擇在完成最後的遞增備份工作多久時間後才啟動資料合成工作。
- **合成排程：**您可以設定排程，決定執行資料合成工作以產生合成完整備份工作階段的時間間隔。若未選取這個選項，合成排程將設為每一 (1) 星期，這是預設的設定。在此案例中，資料合成工作將於每個星期五執行。您也可以選取 [合成排程] 核取方塊以設定 [合成排程] 為每隔  $n$  星期。
- **執行完整備份：**您可以設定要執行資料保證傳統備份工作多久時間的排程。

當您啟用 [執行完整備份] 選項時，請確定 [執行完整備份排程] 不大於 [合成排程]。否則，資料合成工作可能沒有機會執行。您可以檢查 [明細 SFB 排程] 以瞭解何時將執行資料合成工作、完整備份工作，以及遞增備份工作。

6. 按一下 [分段位置] 索引標籤，並選取工作的分段位置。

7. 按一下 [原則] 索引標籤並選取 [移轉原則]。

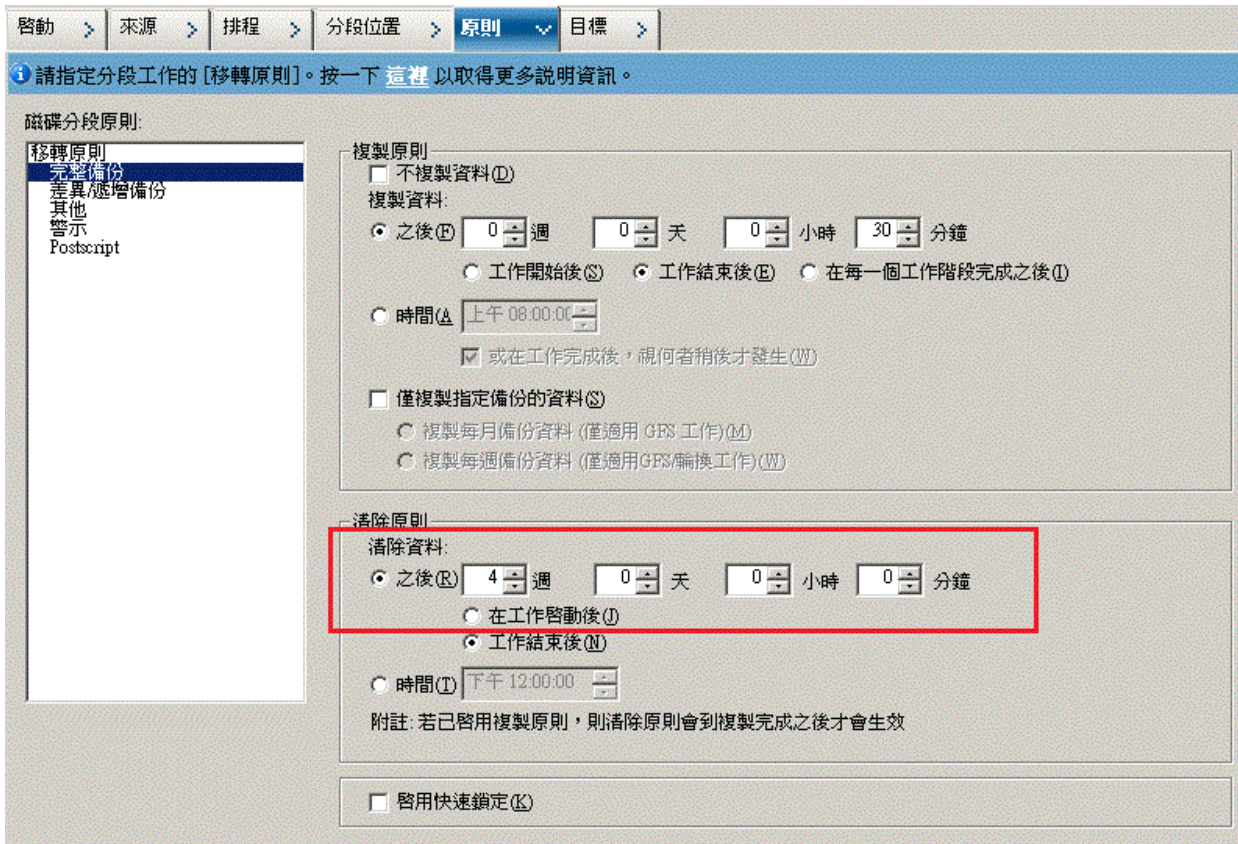

8. 按一下 [目標] 索引標籤，選取磁帶做為目標，然後指定 [媒體庫] 名稱。
9. 按一下 [選項] 工具列按鈕以指定工作所需的全域選項。如需詳細資訊，請參閱〈[全域備份選項](#) (位於 p. 156)〉。
10. 按一下 [提交] 工具列按鈕，以提交您的工作。  
畫面上開啓 [安全性與代理程式資訊] 對話方塊。
11. 編輯或確認工作的安全性與代理程式資訊，然後按一下 [確定]。  
畫面上開啓 [提交工作] 對話方塊。

## 12. 指定工作所需的選項：

**立即執行**

指定立即執行工作。

**執行時機**

可供您指定您希望執行工作的日期與時間，然後為工作輸入說明。  
[合成完整備份]的工作名稱會以「合成備份」開始：

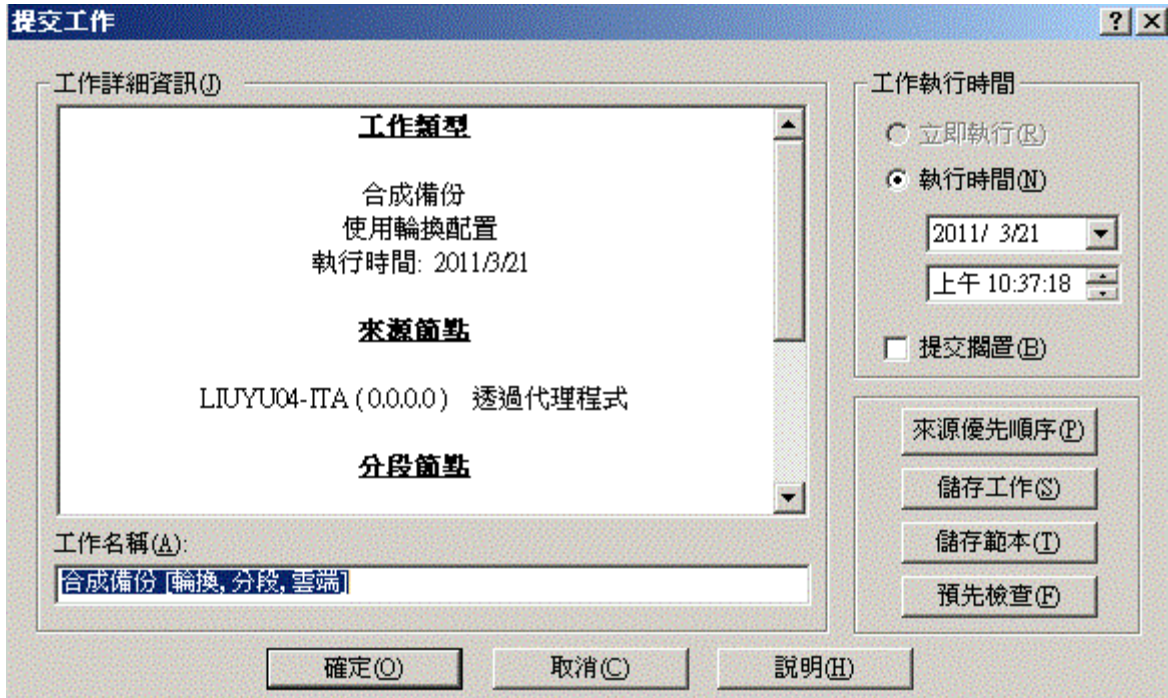
**來源優先順序**

可供您指定在選取多個備份來源時，工作階段的起始優先順序。使用 [最先]、[往前]、[往後] 和 [最後] 等按鈕來變更工作處理的順序。

**儲存工作**

將工作儲存為 CA ARCserve Backup 工作指令碼。

**儲存範本**

儲存工作範本。

**預先檢查**

指定預先檢查工作。如果預先檢查失敗，請按一下 [取消] 按鈕以修改工作設定。



13. 完成指定設定後，按一下 [確定]。

此工作將提交到工作佇列中。



Job Name	Backup Se...	Job No.	Job ID	Status	Execution Time	Job Type	Last Result
Database protection job	LI03-W...	2		HOLD	12/23/2010 11:00 AM	Backup (Ro...	
Database pruning job	LI03-W...	1	55	READY	1/06/2011 12:00 PM	DB Pruning	Finished
Synthetic Backup [Rotation, Staging]	LI03-W...	13	56	READY	1/10/2011 1:00 AM	Synthetic B...	Finished
Data Migration Job	LI03-W...	14	59	DONE	1/07/2011 7:27 PM	Migration	Finished
Data Migration Status	LI03-W...						
Data Synthetic Job	LI03-W...	8	58	DONE	1/07/2011 7:27 PM	Synthetic B...	Finished

**附註：**與移轉工作相似的是，在最後的遞增備份完成後，將建立新的資料合成工作並將其新增到主要工作之下的工作佇列中。如果資料合成工作失敗，將建立虛擬工作並將其新增到工作佇列中。



## 透過 GFS 配置提交一個 D2D2T 合成完整備份工作

三代 (GFS) 輪換策略可供您以每日、每週和每月為週期維護備份。您可以利用這個策略指定 D2D2T 合成完整備份工作。

**附註：**若要執行合成完整備份工作，您必須在您要備份的電腦上安裝並授權 CA ARCserve Backup Agent for Open Files。如果您沒有安裝及授權代理程式，則 CA ARCserve Backup 會將合成完整備份轉換成一般備份，並在 [活動日誌] 中產生錯誤訊息。

### 若要透過 GFS 配置提交一個 D2D2T 合成完整備份工作

1. 開啟 [備份管理員]，然後按一下 [啓動] 索引標籤。
2. 選取 [正常] 備份以及 [啓用合成完整備份]。預設會選取 [啓用分段] 選項。



請注意下列事項：

- 選取 [正常] 備份以及 [啟用合成完整備份] 時，預設會選取 [啟用分段] 選項。這是因為只有已選取 [啟用分段] 選項的 [正常] 備份才能啟用合成完整備份。您可以移轉資料到磁帶、雲端和磁碟裝置。
  - 選取 [刪除重複] 備份以及 [啟用合成完整備份] 時，預設不會選取 [啟用分段] 選項。這是因為合成完整備份支援提交到刪除重複裝置，無須選取 [啟用分段] 選項。不過，您也可以使用 [啟用分段] 選項，將合成完整備份工作提交到刪除重複裝置。
  - 合成完整備份不支援 Unix/Linux 資料移動器備份。
3. 按一下 [來源] 索引標籤，並選取備份來源。

**附註：**合成完整備份僅支援 r16 或更新版的 Windows 用戶端代理程式。不過，您也可以選取其他代理程式 (如 r16 以前版本的 Windows 用戶端代理程式、資料庫代理程式或應用程式代理程式)，和 r16 或更新版的 Windows 用戶端代理程式一起，提交一個混合的工作。在這個混合工作中，將不會變更那些不支援合成完整備份的代理程式的備份方法。

4. 按一下 [排程] 索引標籤，選取 [使用輪換配置] 選項，並選取「每星期有五天執行遞增備份，星期五執行完整備份，啟用 GFS」配置：

自訂排程 (C)    使用輪換配置 (R)

配置名稱 (N) <每星期有五天執行遞增備份，星期五執行完整備份>    另存新檔 (S)...    移除 (D)

開始日期 (S) 2011/ 3/21

執行時間 (T) 上午 10:37:18

啟用 GFS (E)  
 附加媒體 (P)

每日備份方式

完整 (L)  
 遞增 (I)  
 差異 - 封存位元 (H)

使用 WORM 媒體 (U)  
 每日 WORM (D)  
 每週 WORM (W)  
 每月 WORM (M)

備份工作後合成 (C): 0 小時 0 分鐘

合成排程    每 4 週

執行完整備份 (I)    每 12 週

輪換規則 | 行事曆檢視 | 例外 | 媒體

覆寫 (O)     附加 (A)    修改 (M)

星期幾	媒體名稱	方法	模式	執行時間	分段
星期日	星期日	關閉			
星期一	星期一	遞增	覆寫	<預設值>	
星期二	星期二	遞增	覆寫	<預設值>	
星期三	星期三	遞增	覆寫	<預設值>	
星期四	星期四	遞增	覆寫	<預設值>	

明細 SFB 排程:

週 #	日期	SFB 代理程式的方法	非 SFB 代理程式
週 1	11.03.21 星期一	完整	完整
	11.03.22 星期二 - 11.03.24 ...	遞增	遞增
	11.03.25 星期五	遞增 + 合成	完整
週 2	11.03.28 星期一 - 11.03.31 ...	遞增 + 合成	遞增
	11.04.01 星期五	遞增 + 合成	完整
週 3	11.04.04 星期一 - 11.04.07 ...	遞增 + 合成	遞增
	11.04.08 星期五	遞增 + 合成	完整
週 4	11.04.11 星期一 - 11.04.14 ...	遞增 + 合成	遞增
	11.04.15 星期五	遞增 + 合成	完整
週 5	11.04.18 星期一 - 11.04.21 ...	遞增	遞增



**附註：**不管您選取了哪一種日常備份方法，它會為檔案系統代理程式執行遞增備份，除了第一天以及符合執行完整備份排程的日期之外。在符合執行完整備份排程的日期當天，它會為檔案系統代理程式執行完整備份。

#### 5. 設定合成排程。

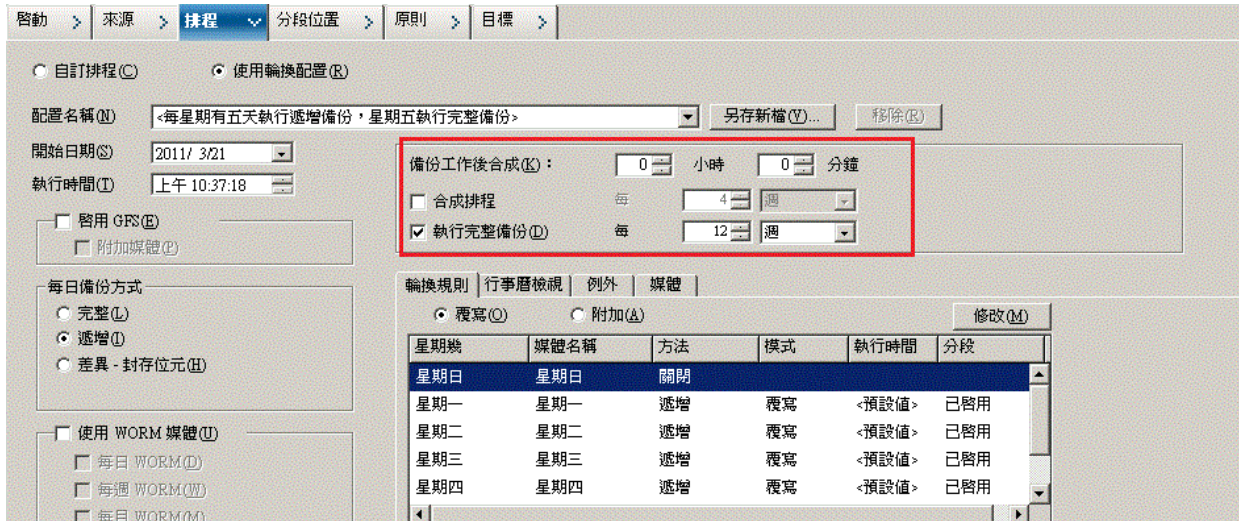

#### 請注意下列事項：

- **備份工作後合成：**在完成最後的遞增備份工作後，將會產生一個資料合成工作，做為執行中工作。若要避免多個工作互相爭取 CPU/磁碟資源，您可以選擇在完成最後的遞增備份工作多久時間後才啟動資料合成工作。
- **合成排程：**選取 [啟用 GFS] 時，這個選項不適用。這代表您不能為 GFS 工作指定 [合成排程] 為  $n$  個星期，而 [合成排程] 將設為每一 (1) 星期。在此案例中，每個星期五會執行資料合成工作。
- **執行完整備份：**您可以設定要執行資料保證傳統備份工作多久時間的排程。

當您啟用 [執行完整備份] 選項時，請確定 [執行完整備份排程] 不大於 [合成排程]。您可以檢查 SFB 排程以瞭解何時將執行合成工作、完整備份工作，以及遞增備份工作。

#### 6. 按一下 [分段位置] 索引標籤，並選取工作的分段位置。

7. 按一下 [原則] 索引標籤並選取 [移轉原則]。

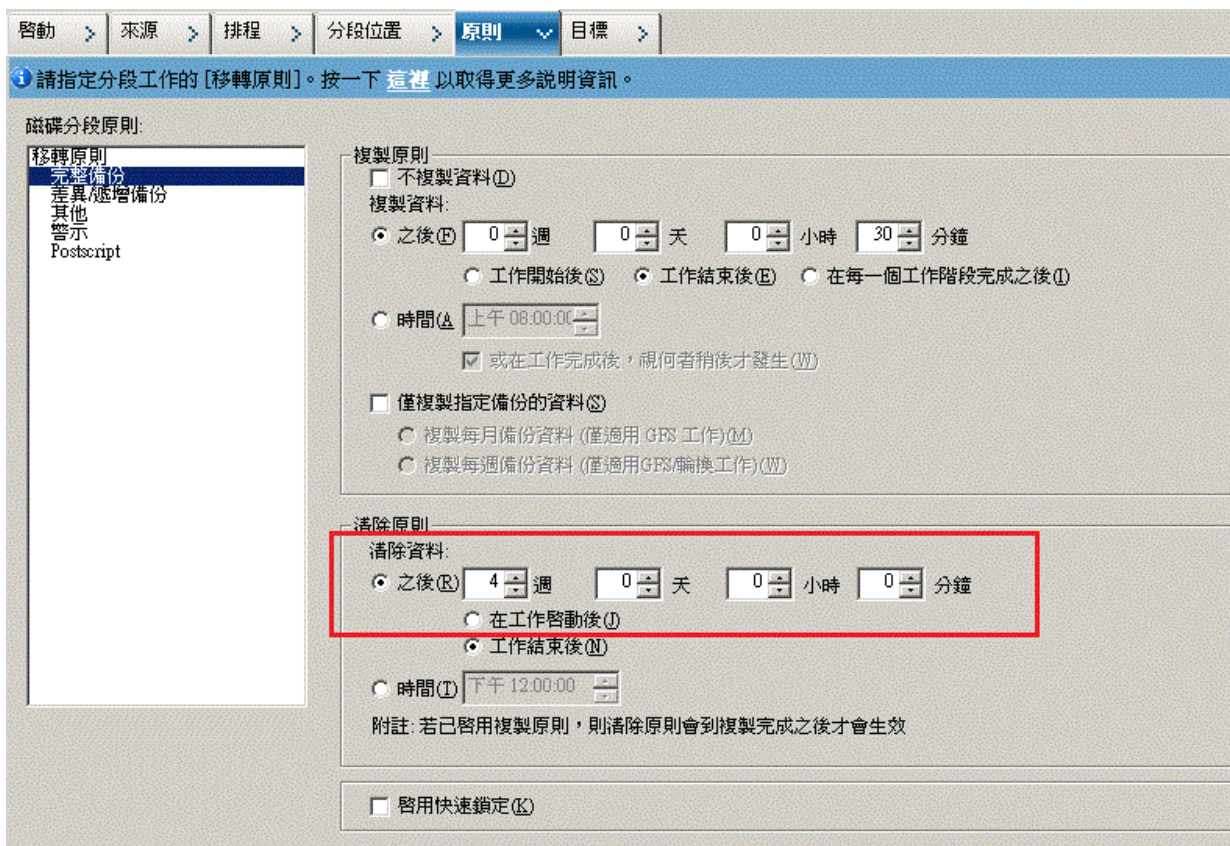

8. 按一下 [目標] 索引標籤，選取磁帶做為目標，然後指定 [媒體庫] 名稱。
9. 按一下 [選項] 工具列按鈕以指定工作所需的全域選項。如需詳細資訊，請參閱〈[全域備份選項](#) (位於 p. 156)〉。
10. 按一下 [提交] 工具列按鈕，以提交您的工作。  
畫面上開啓 [安全性與代理程式資訊] 對話方塊。
11. 編輯或確認工作的安全性與代理程式資訊，然後按一下 [確定]。  
畫面上開啓 [提交工作] 對話方塊。

## 12. 指定工作所需的選項：

**立即執行**

指定立即執行工作。

**執行時機**

可供您指定您希望執行工作的日期與時間，然後為工作輸入說明。  
[合成完整備份]的工作名稱會以「合成備份」開始：

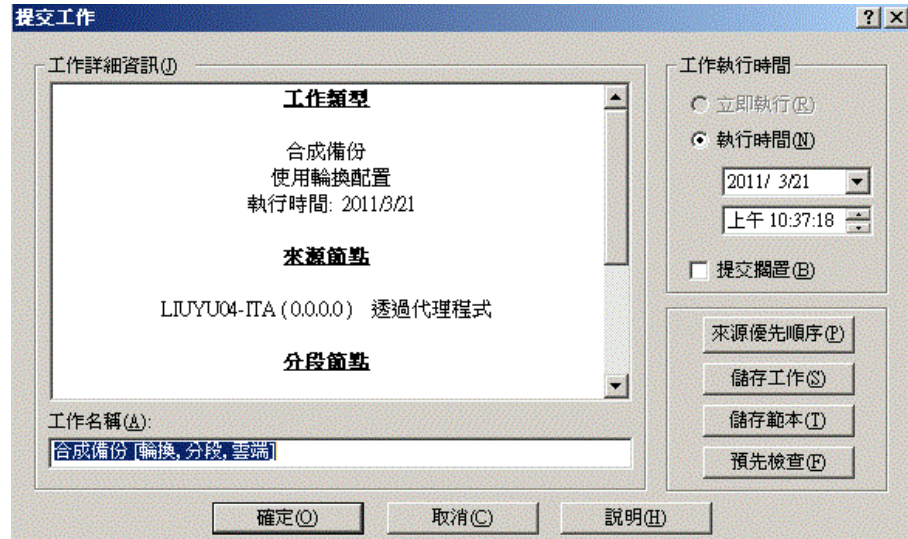
**來源優先順序**

可供您指定在選取多個備份來源時，工作階段的起始優先順序。使用 [最先]、[往前]、[往後] 和 [最後] 等按鈕來變更工作處理的順序。

**儲存工作**

將工作儲存為 CA ARCserve Backup 工作指令碼。

**儲存範本**

儲存工作範本。

**預先檢查**

指定預先檢查工作。如果預先檢查失敗，請按一下 [取消] 按鈕以修改工作設定。



13. 完成指定設定後，按一下 [確定]。  
此工作將提交到工作佇列中。

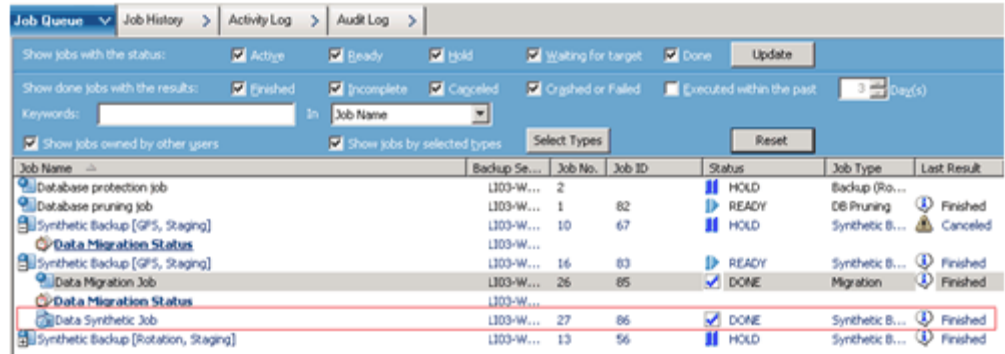

Job Name	Backup Se...	Job No.	Job ID	Status	Job Type	Last Result
Database protection job	L103-W...	2		HOLD	Backup (Ro...	
Database pruning job	L103-W...	1	82	READY	DB Pruning	Finished
Synthetic Backup [GFS, Staging]	L103-W...	10	67	HOLD	Synthetic B...	Canceled
Data Migration Status	L103-W...					
Synthetic Backup [GFS, Staging]	L103-W...	16	83	READY	Synthetic B...	Finished
Data Migration Job	L103-W...	26	85	DONE	Migration	Finished
Data Migration Status	L103-W...					
Data Synthetic Job	L103-W...	27	86	DONE	Synthetic B...	Finished
Synthetic Backup [Rotation, Staging]	L103-W...	13	56	HOLD	Synthetic B...	Finished

**附註：**與移轉工作相似的是，在最後的遞增備份完成後，將建立新的資料合成工作並將其新增到主要工作之下的工作佇列中。如果資料合成工作失敗，將建立虛擬工作並將其新增到工作佇列中。

## 透過自訂排程提交一個 D2D2T 合成完整備份工作

[備份管理員] 提供您排程選項和輪換配置，以便幫助您建立自動備份策略。您可以使用適合您環境的自訂備份排程指定 D2D2T 合成完整備份工作。

**附註：**若要執行合成完整備份工作，您必須在您要備份的電腦上安裝並授權 CA ARCserve Backup Agent for Open Files。如果您沒有安裝及授權代理程式，則 CA ARCserve Backup 會將合成完整備份轉換成一般備份，並在 [活動日誌] 中產生錯誤訊息。

### 若要透過自訂排程提交一個 D2D2T 合成完整備份工作

1. 開啟 [備份管理員]，然後按一下 [啓動] 索引標籤。
2. 選取 [正常] 備份以及 [啓用合成完整備份]。預設會選取 [啓用分段] 選項。



請注意下列事項：

- 選取 [正常] 備份以及 [啓用合成完整備份] 時，預設會選取 [啓用分段] 選項。這是因為只有已選取 [啓用分段] 選項的 [正常] 備份才能啓用合成完整備份。您可以移轉資料到磁帶、雲端和磁碟裝置。
- 選取 [刪除重複] 備份以及 [啓用合成完整備份] 時，預設不會選取 [啓用分段] 選項。這是因為合成完整備份支援提交到刪除重複裝置，無須選取 [啓用分段] 選項。不過，您也可以使用 [啓用分段] 選項，將合成完整備份工作提交到刪除重複裝置。
- 合成完整備份不支援 Unix/Linux 資料移動器備份。

3. 按一下 [來源] 索引標籤，並選取備份來源。

**附註：**合成完整備份僅支援 r16 或更新版的 Windows 用戶端代理程式。您也可以選取其他代理程式 (如 r16 以前版本的 Windows 用戶端代理程式、資料庫代理程式或應用程式代理程式)，和 r16 或更新版的 Windows 用戶端代理程式一起，提交一個混合的工作。在這個混合工作中，將不會變更那些不支援合成完整備份的代理程式的備份方法。

4. 按一下 [排程] 索引標籤，選取 [自訂排程] 選項，然後指定 [重複方式]。

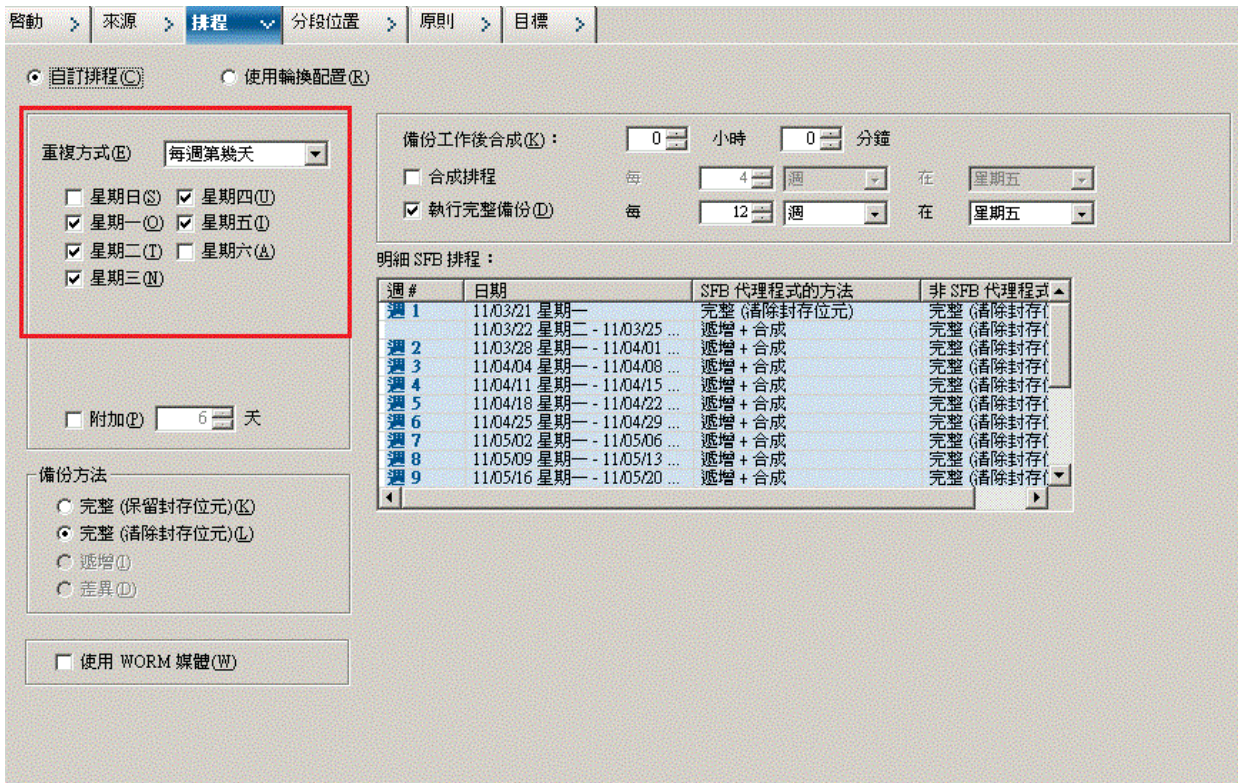



**附註：**不管您選取了哪一種日常備份方法，它會為檔案系統代理程式執行遞增備份，除了第一天以及符合執行完整備份排程的日期之外。在符合執行完整備份排程的日期當天，它會為檔案系統代理程式執行完整備份。

#### 5. 設定合成排程。

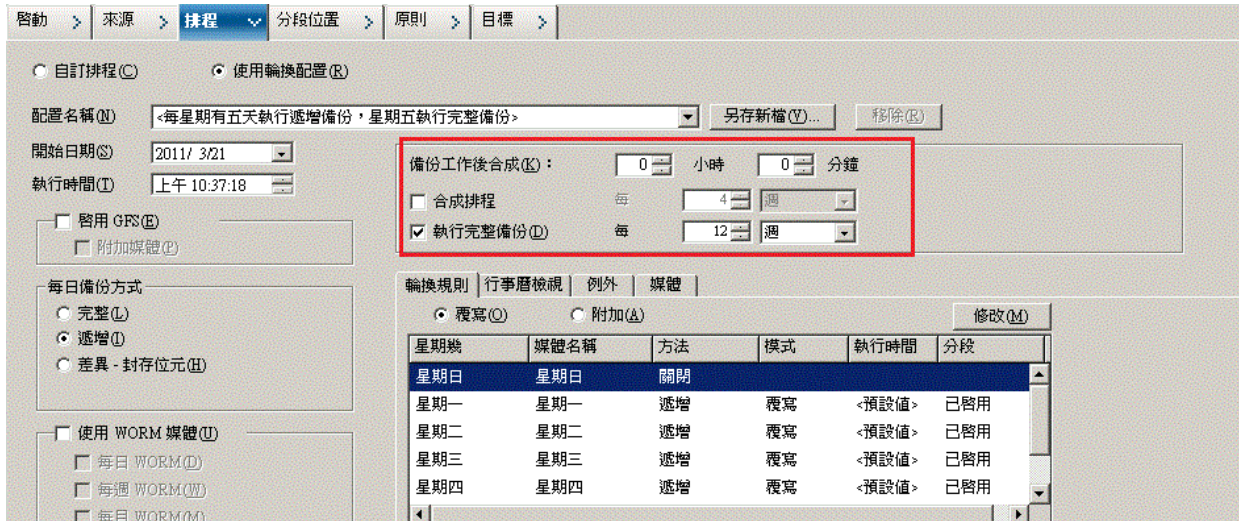

#### 請注意下列事項：

- **備份工作後合成：**在完成最後的遞增備份工作後，將會產生一個資料合成工作，做為執行中工作。若要避免多個工作互相爭取 CPU/磁碟資源，您可以選擇在完成最後的遞增備份工作多久時間後才啟動資料合成工作。
- **合成排程：**您可以設定 [合成排程]，決定執行合成工作以產生合成完整備份工作階段的時間間隔。若未選取這個選項，[合成排程] 將設為每一 (1) 天，這是預設的設定。在這個案例中，將於每個備份日完成遞增備份後，再執行資料合成工作。您也可以選取 [合成排程] 核取方塊以設定 [合成排程] 為  $n$  星期。
- **執行完整備份：**您可以設定要執行資料保證傳統備份工作多久時間的排程。

當您啟用 [執行完整備份] 時，請確定 [執行完整備份排程] 不大於 [合成排程]。否則，資料合成工作可能沒有機會執行。您可以檢查 SFB 排程以瞭解何時將執行合成工作、完整備份工作，以及遞增備份工作。

#### 6. 按一下 [分段位置] 索引標籤，並選取工作的分段位置。

7. 按一下 [原則] 索引標籤並選取 [移轉原則]。

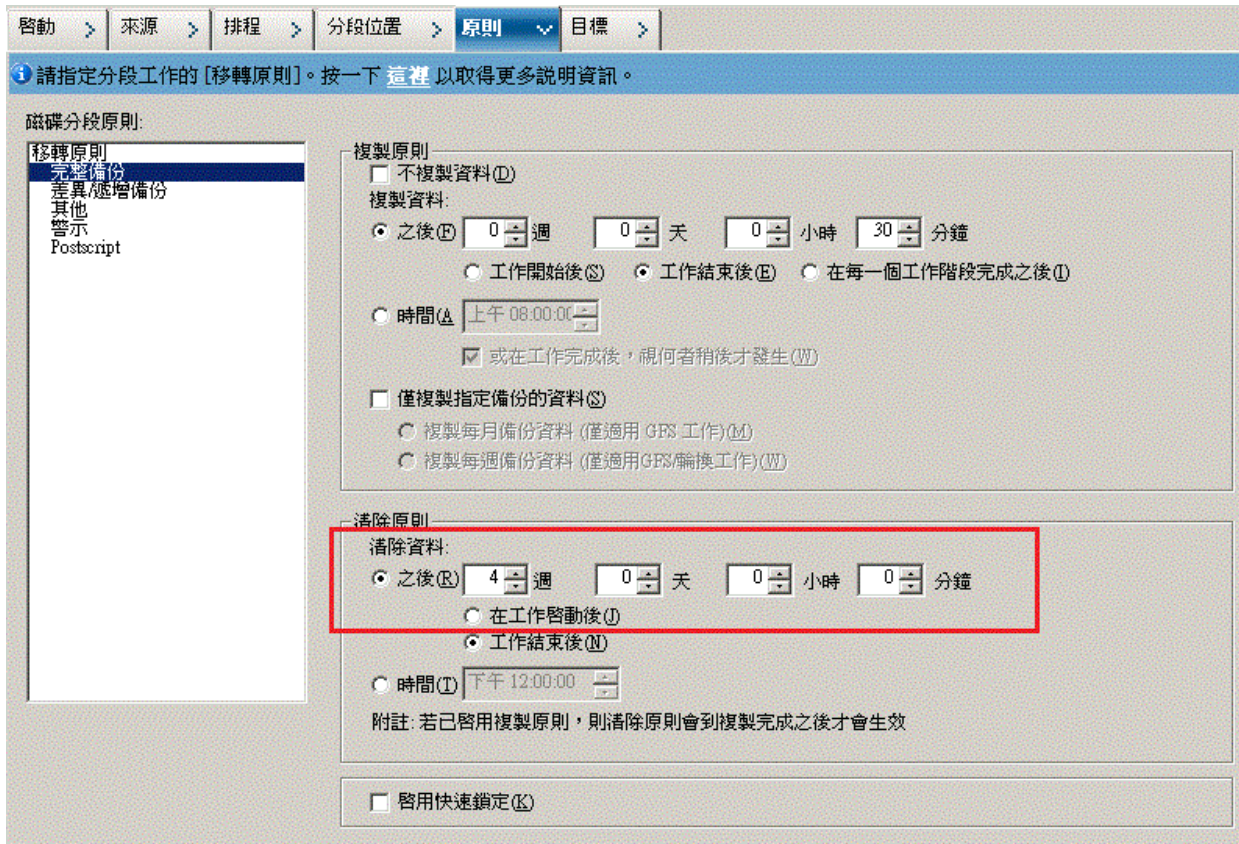

8. 按一下 [目標] 索引標籤，選取磁帶做為目標，然後指定 [媒體庫] 名稱。
9. 按一下 [選項] 工具列按鈕以指定工作所需的全域選項。如需詳細資訊，請參閱〈[全域備份選項](#) (位於 p. 156)〉。
10. 按一下 [提交] 工具列按鈕，以提交您的工作。  
畫面上開啓 [安全性與代理程式資訊] 對話方塊。
11. 編輯或確認工作的安全性與代理程式資訊，然後按一下 [確定]。  
畫面上開啓 [提交工作] 對話方塊。

12. 指定工作所需的選項：

**立即執行**

指定立即執行工作。

**執行時機**

可供您指定您希望執行工作的日期與時間，然後為工作輸入說明。  
[合成完整備份]的工作名稱會以「合成備份」開始：

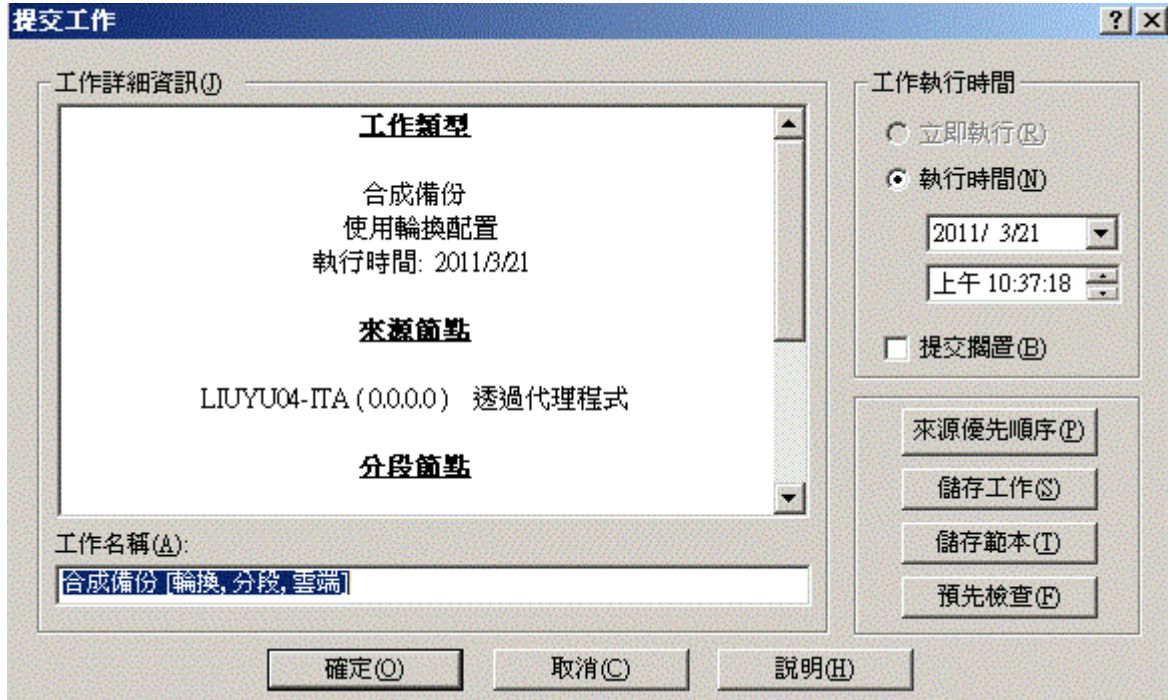

**來源優先順序**

可供您指定在選取多個備份來源時，工作階段的起始優先順序。使用 [最先]、[往前]、[往後] 和 [最後] 等按鈕來變更工作處理的順序。

**儲存工作**

將工作儲存為 CA ARCserve Backup 工作指令碼。

**儲存範本**

儲存工作範本。

**預先檢查**

指定預先檢查工作。如果預先檢查失敗，請按一下 [取消] 按鈕以修改工作設定。



13. 完成指定設定後，按一下 [確定]。

此工作將提交到工作佇列中。

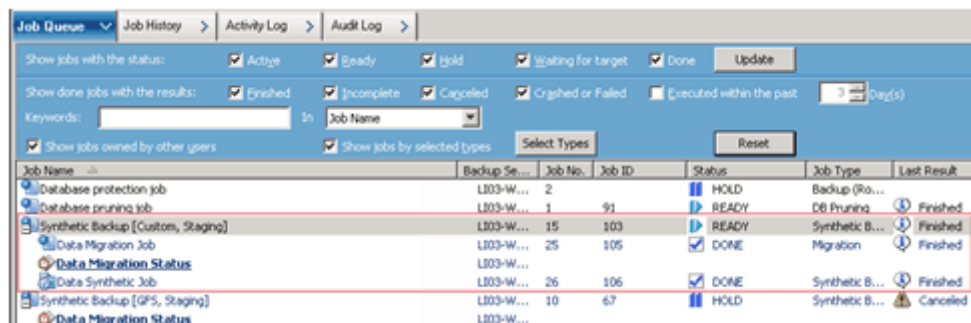

**附註：**與移轉工作相似的是，在最後的遞增備份完成後，將建立新的資料合成工作並將其新增到主要工作之下的工作佇列中。如果資料合成工作失敗，將建立虛擬工作並將其新增到工作佇列中。

## 在下一個完整備份日執行真實完整備份

您可以執行真實完整備份以產生完整備份工作階段，即使不是已排定的真實完整備份日。

**若要在下一個完整備份日執行真實完整備份**

1. 開啓 [工作狀態管理員]，然後按一下 [工作佇列] 索引標籤。
2. 以滑鼠右鍵按一下您要轉換的合成工作，並選取 [在下一個完整日執行真實完整備份] 選項。

下一個完整備份日將執行真實完整備份。下一個完整備份日是根據原始排程而非合成排程執行完整備份的日子。

例如，如果您提交一個「每星期有五天執行遞增備份，星期五執行完整備份」的輪換 SFB 工作，加上每隔四星期於星期一的合成排程，且您以滑鼠右鍵按一下工作並在第一個星期四選取「於下一次完整日執行真實完整備份」選項，CA ARCserve Backup 將在第一個星期五執行一個真實完整備份。

同樣的，如果您修改 SFB 工作，它將會在下一個完整備份日執行真實完整備份。

## 提交隨選合成完整備份

當您提交一個合成完整備份工作並選取 [啓用特定時點還原] 選項時，您可以提交一個隨選合成完整備份工作以將遞增工作階段和它們的完整工作階段合成到新的完整工作階段，即使不是已排定的合成完整備份日也沒關係。

### 若要提交隨選合成完整備份

1. 開啓 [工作狀態管理員]，然後按一下 [工作佇列] 索引標籤。
2. 以滑鼠右鍵按一下您要立即執行的合成工作，並選取 [立即合成]。  
合成工作即提交。

## 僅掃描合成完整備份工作階段

您可以提交一個不同的媒體保證工作，以便僅掃描所有的 [合成完整備份] 工作階段。

### 若要提交一個媒體保證工作以掃描 SFB 工作階段

1. 開啓 [媒體保證] 與 [掃描管理員]。
2. 選取包含 [合成完整備份] 工作階段的磁帶，按一下 [媒體保證]。
3. 選取 [啓用媒體保證] 與 [僅掃描合成完整備份工作階段] 選項，按一下 [確定]。
4. 按一下 [提交]。

媒體保證工作即提交。此工作掃描所有磁帶上前次尚未掃描的 [合成完整備份] 工作階段。

## 合成完整備份的清除原則與資料庫刪除工作如何運作

工作階段的磁帶資料、ASDB 資訊，以及目錄檔案的待處理合成工作不能由工作引擎和資料庫刪除工作清除。它將會使用下列演算法計算待處理合成工作階段的最短資料保留時間：

$\text{MAX}(\text{MIN}(\text{合成週期時間} * 2, \text{真實完整週期時間}), \text{清除原則中的工作階段保留時間})$

這確保永遠至少有一個完整備份 (不管是真實完整備份或是合成完整備份) 工作階段以及所有後續的遞增工作階段。由於 CA ARCserve Backup 不會刪除這些工作階段的目錄檔案，CATALOG.DB 資料夾可能會佔用磁碟空間，其大小視您的備份來源與清除原則而定。

CA ARCserve Backup 將一個完整備份 (不管是真實完整備份或合成完整備份) 工作階段與其所有後續的遞增工作階段視為一個將用於下一個合成工作的獨特工作階段組。因此，即使您已為完整備份與遞增備份設定不同的清除原則，完整備份工作階段與後續的遞增工作階段仍會使用相同的清除原則。CA ARCserve Backup 只會計算完整工作階段的清除時間，並將同樣的清除時間套用到所有後續的遞增工作階段中。

您可以透過檢視活動日誌中的主要工作日誌，為合成相關的工作階段決定清除時間。

## 虛擬工作在合成完整備份中如何運作

在合成完整備份日，如果有些遞增工作階段完成，但有些遞增工作階段失敗，它將會為失敗的用戶端代理程式提交一個 [正常] 虛擬工作。也會提交一個資料合成工作，以合成所有已完成的工作階段。如果已完成失敗的用戶端代理程式虛擬工作，它會為失敗的用戶端代理程式建立遞增工作階段，然後提交另一個資料合成工作來合成失敗的用戶端代理程式。

## 指定時間還原

透過合成完整備份，您可以啓用 [指定時間] (PIT) 還原。

### 若要啓用指定時間還原

1. 選取 [啓動] 索引標籤上的 [啓用合成完整備份] 選項。
2. 按一下 [選項] 按鈕，然後按一下 [進階] 面板。
3. 選取 [啓用指定時間還原 (PIT 還原)] 選項。

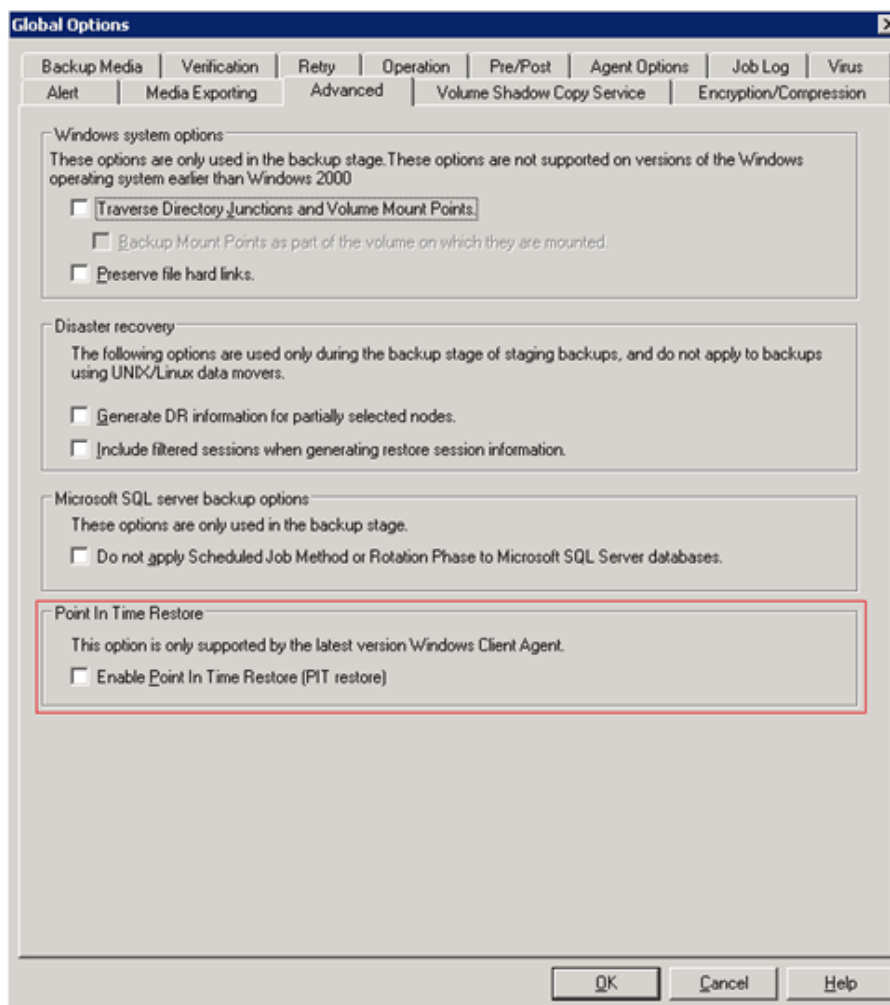

**附註：**當啓用 [指定時間還原 (PIT 還原)] 選項時，不管您選取了哪一種日常備份方法，它會為檔案系統代理程式執行指定時間遞增備份，除了第一天以及符合執行完整備份排程的日期之外。在符合執行完整備份排程的日期當天，它會為檔案系統代理程式執行完整備份。





當停用 [啟用指定時間還原 (PIT 還原)] 選項時，日常備份方法變成遞增。這是 SFB 工作的預設設定。

依工作階段進行還原

媒體名稱 (M): [ ] 日期 (D): 最後 [ ] 14 天 [ ] 更新 (U) 重設 (S)

名稱	類型	大小	最後修改日期
wmislog	檔案資料夾		10/05/12 上午 07:15

還原管理員 (工作階段方法: 遞增)

其他資訊	
媒體名稱	11/04/14 下午 06:49
ID	D266
序列號	1
工作階段號碼	1
備份日期	11/04/14 下午 06:49
來源路徑	C:\wmpub
工作階段狀態	完成
工作階段類型	NTFS
工作階段方法	遞增
工作階段旗標	代理程式, 目錄
KB	6
檔案	0

針對遞增備份方法，用戶端代理程式將不會於正常遞增日傳送未變更的目錄資訊。用戶端代理程式將只會在合成日傳送未變更的目錄資訊。Mergcat.exe 沒有機會為未變更的目錄檔案製作索引。這可以節省磁碟空間和 CPU 用量。

若要提交指定時間還原工作，您可以從來源樹狀目錄選取節點，並選取一個復原點日期，相關的工作階段版本將會列在 [復原點] 的下拉式清單中。當您選取復原點後，樹狀檢視以及清單檢視中的相關工作階段資訊將會更新。

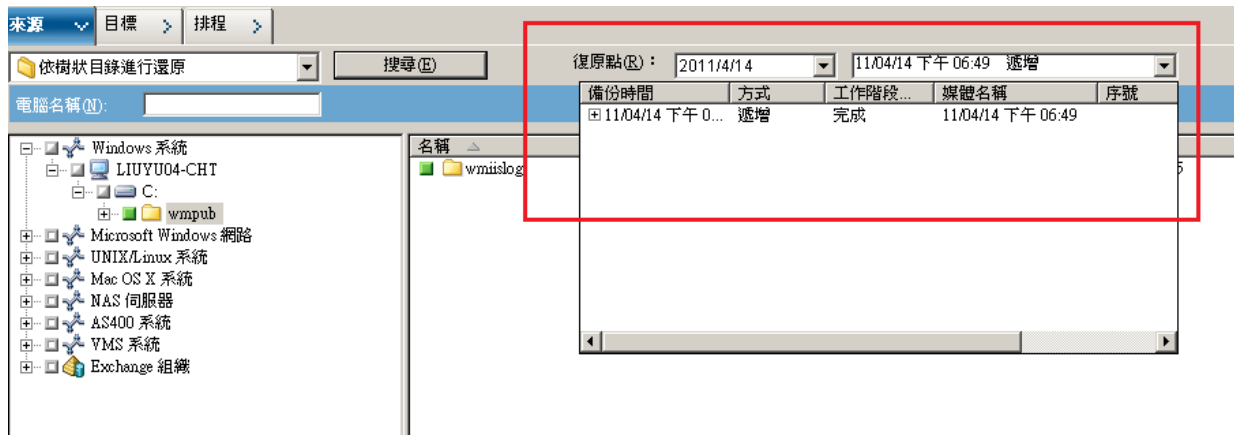

## 合成完整備份考慮事項

當您提交一個合成完整備份工作時，請注意以下事項：

- 合成完整備份僅支援 r16 Windows 用戶端代理程式。它不支援 r16 之前的 Windows 用戶端代理程式、資料庫代理程式或應用程式代理程式。不過，您仍可以提交一個合成完整備份工作，以備份混合的來源 (包含 r16 Windows 用戶端代理程式、r16 以前版本的 Windows 用戶端代理程式、資料庫代理程式或應用程式代理程式)。針對合成完整備份不支援的代理程式，將使用您之前指定的日常備份方法。
- 合成完整備份僅支援磁碟分段裝置與刪除重複裝置。您可以將合成完整備份工作階段透過 D2D2T 移轉到磁帶、雲端和磁碟裝置。
- 請確定您在 [備份管理員原則] 索引標籤上定義 [執行完整備份] 選項，以便於提交合成完整備份工作時保證資料。
- 一旦您修改了現有的合成完整備份工作，下次排定的完成備份日時將會執行傳統完整備份工作。
- 當您提交合成完整備份工作時，CA ARCserve Backup 使用者介面會顯示 90 天的詳細合成排程供您參考。不過，當您修改現有合成完整備份工作時，使用者介面顯示的詳細合成排程可能會與您實際的排程不一致。
- 當您排定合成完整備份工作時，[詳細 SFB 排程] 欄位會顯示今天的日期當做預設的開始日期。但是，當您在 [提交工作] 畫面上選取 [執行日期] 時，合成完整備份工作會根據您指定的日期排程。
- 使用合成完整備份，您可以使用超過一週的時間範圍來排定合成完整備份。使用此設定，要進行輪換配置的媒體集區預設的保留時間 (6 天) 無法防止覆寫必要的資料。因此，當您搭配輪換配置提交 D2D2T 合成完整備份工作且合成排程超過一週時，您必須確保媒體集區的保留時間超過合成排程，因此也需要更多媒體。
- **附註：**若要執行合成完整備份工作，您必須在您要備份的電腦上安裝並授權 CA ARCserve Backup Agent for Open Files。

## 使用合成完整備份

下列資訊回答合成完整備份如何運作的一般問題。

### 合成完整備份支援哪一種代理程式？

合成完整備份僅支援 r16 或更新版的 Windows 用戶端代理程式。它不支援 r16 之前的 Windows 用戶端代理程式、資料庫代理程式或應用程式代理程式。

**附註：**若要執行合成完整備份工作，您必須在您要備份的電腦上安裝並授權 CA ARCserve Backup Agent for Open Files。

### 哪一種備份方法可以提交合成完整備份選項？

您可以以三種備份類型提交合成完整備份：

- 啟用分段的正常備份
- 啟用分段的刪除重複備份
- 刪除重複備份

### 合成完整備份支援哪一種裝置類型？

合成完整備份支援磁碟分段裝置與刪除重複裝置。不過，您可以將合成完整備份工作階段透過 D2D2T 移轉到磁帶、雲端和 FSD。

### 合成完整備份可供您備份支援與不支援的代理程式嗎？

是。雖然合成完整備份僅支援 r16 或更新版的 Windows 用戶端代理程式，您仍可以提交一個合成完整備份以備份混合的來源。混合來源包含 r16 或更新版的 Windows 用戶端代理程式、r16 之前版本的 Windows 用戶端代理程式、資料庫代理程式、或應用程式代理程式。當您提交包含混合來源的合成完整備份工作時，它僅會合成 r16 或更新版的 Windows 用戶端代理程式。針對不支援合成完整備份的代理程式以及應用程式代理程式，將使用傳統的備份工作 (不支援代理程式的備份方法不會變更)。

### 混合式合成完整備份工作一週的每日備份方法為何？

假設您提交一個「*每星期有五天執行遞增備份，星期五執行完整備份*」配置的合成完整備份，要在星期一備份一個 r16 Windows 用戶端代理程式、一個 r15 Windows 用戶端代理程式，以及一個 SQL 2008 代理程式。

這裡是該代理程式一週的日常備份方法。

	星期一	星期二	星期三	星期四	星期五
<b>r16 Windows 用戶端代理程式</b>	完整	遞增	遞增	遞增	遞增 + 合成完整備份
<b>r15 Windows 用戶端代理程式</b>	完整	遞增	遞增	遞增	完整
<b>SQL 2008 代理程式</b>	完整	遞增	遞增	遞增	完整

### 當我選取 GFS 配置時，合成排程為停用。何時會啟動資料合成工作？

針對 GFS 配置的合成完整備份工作，資料合成工作將於完整的備份日啟動。例如，如果您選取「*每星期有五天執行遞增備份，星期五執行完整備份，啟用 GFS*」配置，資料合成工作將於每個星期五啟動。例如，如果您選取「*每星期有七天執行遞增備份，星期日執行完整備份，啟用 GFS*」配置，資料合成工作將於每個星期日啟動。

### 合成完整備份工作的清除原則是什麼？

如果您提交一個啓用分段的合成完整備份工作，總共有兩個清除原則；一個供移轉原則使用，另一個供合成原則使用。針對合成完整備份工作的分段，分段裝置上與合成相關的工作階段將根據合成清除原則清除。分段裝置上與合成無關的工作階段將根據移轉清除原則清除。

針對正常重複刪除合成工作，刪除重複裝置上與合成相關的工作階段將根據合成清除原則清除。刪除重複裝置上與合成無關的工作階段將根據刪除重複原則中的配置清除。

**附註：**您可以以下列公式計算合成清除原則：

$\text{MAX}(\text{MIN}(\text{合成週期時間} * 2, \text{真實完整週期時間}), \text{清除原則中的工作階段保留時間})$

### 何時會執行真實完整備份？

真實完整備份於下列任一條件下啓動：

- 在排定的真實完整備份日
- 如果曾修改合成完整備份，則下一個排程的完整備份日將會啓用真實完整備份
- 如果最後的資料合成工作在合成日執行失敗，則下一個合成日將啓動真實完整備份
- 如果在合成日啓動資料合成工作時找不到母項完整備份工作階段，資料合成工作將轉換成真實完整備份。

# 第 16 章：在儲存區域網路中使用 CA ARCserve Backup

---

本節包含以下主題：

[授權儲存區域網路 \(SAN\) 選購程式的方法](#) (位於 p. 875)

[SAN 環境](#) (位於 p. 876)

[安裝 SAN 選購程式](#) (位於 p. 879)

[使用 SAN 選項](#) (位於 p. 882)

## 授權儲存區域網路 (SAN) 選購程式的方法

若要成功授權「CA ARCserve Backup 儲存區域網路 (SAN) 選購程式」，您必須達到下列安裝需求：

- 您必須安裝及授權此選購程式，才能對在 SAN 上共用的媒體櫃執行備份作業。
- 您必須在 CA ARCserve Backup 主要伺服器上安裝此選購程式。
- 您必須在主要伺服器上發出所有授權。
- 請確定您擁有數目充足的「儲存區域網路 (SAN) 選購程式」授權，以支援您的環境。

「中央管理選購程式」是「儲存區域網路 (SAN) 選購程式」的先決條件。

「儲存區域網路 (SAN) 選購程式」是依個數計算的授權。您必須為與另一個 ARCserve 伺服器共用媒體櫃的所有 ARCserve 伺服器發出一份授權。

### 範例：授權儲存區域網路 (SAN) 選購程式的方法

下列範例說明依個數計算的授權，如何與「儲存區域網路 (SAN) 選購程式」搭配使用：

- 您的環境包括一個主要伺服器與三個成員伺服器。主要伺服器與三個成員伺服器共用 SAN 上的一個多磁碟機櫃。此配置需要您在主要伺服器上發出四份「儲存區域網路 (SAN) 選購程式」授權。ARCserve 網域中的所有伺服器都在共用一個媒體櫃。
- 您的環境包括一個主要伺服器與三個成員伺服器。兩個成員伺服器共用一個多磁碟機櫃，第三個成員伺服器配置了本機連接的多磁碟機櫃。此配置需要您在主要伺服器上發出四份「磁帶櫃選購程式」授權與三份「儲存區域網路 (SAN) 選購程式」授權。ARCserve 網域中的所有伺服器都有權存取多磁碟機櫃；但是，三個 ARCserve 伺服器共用一個媒體櫃。

## SAN 環境

SAN 群組中的伺服器包含一個主要 SAN 伺服器，與一或多個連到 SAN 的成員伺服器。主要伺服器是 SAN 上最重要的伺服器，因為必須在主要伺服器初始化 SAN 上的磁帶櫃後，才能進行所有的工作。

主要 SAN 伺服器負責執行下列動作：

- 初始化、控制及維護 SAN 上的共用裝置
- 協調 SAN 中各伺服器之間共用媒體櫃資源使用情形，防止兩部伺服器同時嘗試配置同一個裝置或媒體，而產生衝突

您可以將任何 CA ARCserve Backup SAN 伺服器指定為主要 SAN 伺服器。然而，由於主要 SAN 伺服器負責管理和初始化共用 SAN，因此您應該使用最可靠的伺服器作為主要的 SAN 伺服器。

### CA ARCserve Backup 在 SAN 中的運作方式

安裝 CA ARCserve Backup 期間，您可使用指定的主要 SAN 伺服器與相關聯的成員 SAN 伺服器建立您的 SAN 網域。在 SAN 環境中，所有伺服器都會分成三個群組之一；主要 SAN 伺服器、連到 SAN 的成員伺服器或非 SAN 成員伺服器。

在網域中，可以只有一個主要伺服器，每個連到 SAN 的成員伺服器都只能向一個主要 SAN 伺服器報告。此外，主要 SAN 伺服器只能屬於一個網域。



下圖顯示 SAN 如何配置安裝了 CA ARCserve Backup 與 SAN 選購程式的主要 SAN 伺服器。

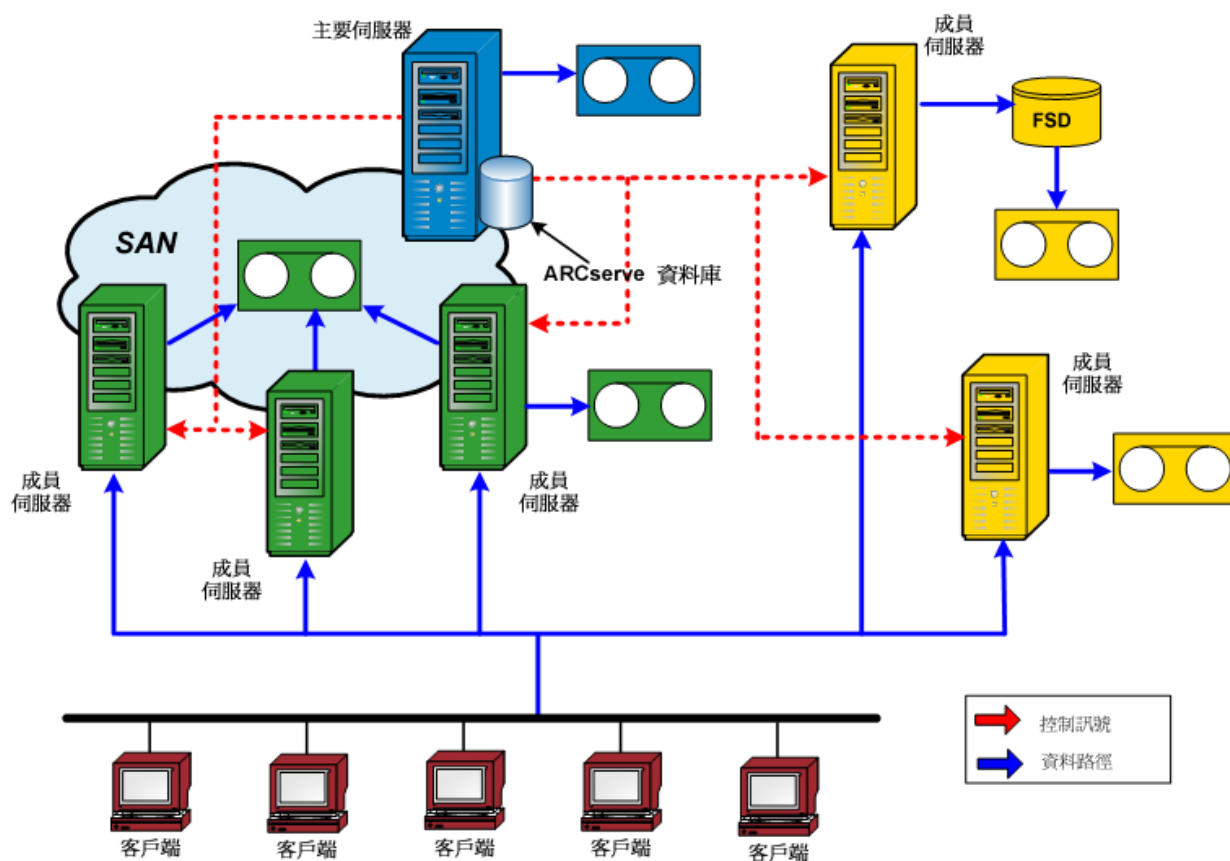

當工作就緒可執行時，選購程式會保留裝置和媒體。裝置和媒體一經保留，即不再為所有 SAN 伺服器上的其他工作所用。

「SAN 選購程式」建立一個虛擬環，讓 CA ARCserve Backup 伺服器共用一或多部磁帶櫃。安裝有選購程式之伺服器上的任何備份或還原工作，其執行方式都如同本機工作。隨著備份作業的進展，CA ARCserve Backup 會透過 SAN 硬體將資料傳送到磁帶櫃儲存，而不是透過 LAN 纜線。如此不但大幅加速、降低網路流量，還可最大化備份及還原的輸送量。

## SAN 中的伺服器管理

使用「SAN 選購程式」並不會改變管理伺服器的方式。您還是會透過 [備份管理員] 或 [還原管理員] 連線到每部「SAN 選購程式」伺服器，以排程備份與還原工作，以及管理 CA ARCserve Backup 資料庫。

## 備份規劃

您應規劃適合 SAN 配置的備份策略。您應考慮多部 CA ARCserve Backup 伺服器共用單一裝置的影響。例如，如果您的備份裝置中有兩部媒體磁碟機，而且有五部選購程式伺服器共用媒體櫃，就不要排程五個備份工作同時開始進行。這會強迫選購程式決定五個工作中，要先開始哪兩個。相反，您應該仔細考慮並排程工作開始時間以符合備份策略並允許您控制排程順序。

**附註：** 每個排程的備份工作會在佇列中等候，直到磁帶機可執行備份為止。

## 使用此 選購程式的效益

SAN 代理程式提供效益如下：

- 降低成本 -- 可讓伺服器共用一個或多個媒體櫃。
- 加速備份及還原速度 -- 消除透過區域網路 (LAN) 執行遠端備份的需求。
- 效率 -- 集中處理硬體與媒體的備份。
- 彈性 -- 裝置發生故障時可利用重新導向或重新配置功能，發揮最大彈性。

## 詞彙

SAN 環境中經常用到下列名詞：

- 儲存區域網路 (SAN) -- 專為共用連接之磁帶櫃而設計的高速網路。
- SAN 伺服器群組 -- 一組 CA ARCserve Backup 伺服器，這些伺服器可以共用「儲存區域網路」上的一組磁帶櫃。
- 主要 SAN 伺服器 -- 初始化共用磁帶櫃的 CA ARCserve Backup 伺服器，負責控制使用方式以及偵測裝置狀態是否有任何變化等工作。
- 連到 SAN 的成員伺服器 -- 在 SAN 中指派給主要伺服器以使用共用磁帶櫃的伺服器。
- 共用裝置 -- SAN 上由 SAN 伺服器群組使用的裝置。

## 安裝 SAN 選購程式

本節將說明如何從中央位置，在主要及與 SAN 相連的成員伺服器上安裝及配置 SAN 選購程式。

### 作業系統相容性

如需作業系統相容性的詳細資訊，請參閱 CA ARCserve Backup for Windows Readme。

### 安裝先決條件

在安裝「SAN 選購程式」之前，請先確認下列先決條件：

**附註：** CA ARCserve Backup 支援配置一個磁碟機的媒體櫃。如果您的媒體櫃擁有多部磁碟機，則必須授權 CA ARCserve Backup 磁帶櫃選購程式才能啟用多磁碟機功能。

- 您的系統符合安裝選購程式所需的最小需求。如需關於安裝需求的詳細資訊，請參閱《*實作指南*》。
- 您的系統符合安裝 CA ARCserve Backup 與「CA ARCserve Backup 磁帶櫃選購程式」(如有需要)所需的最低軟硬體需求。
- 您已為介面卡安裝所有適當的 SAN 硬體裝置驅動程式以存取連接到「光纖通道」介面卡的裝置。

**附註：** 如需 SAN 硬體與驅動程式的詳細資訊，請參閱〈CA ARCserve Backup for Windows 認證裝置清單〉。您可以從 CA ARCserve Backup 首頁存取「認證裝置清單」。

- 您在要安裝選購程式的電腦上安裝了 CA ARCserve Backup 與「中央管理選購程式」。此外，如果您擁有多磁碟機櫃，您也必須安裝「磁帶櫃選購程式」。此電腦可為本機或遠端電腦。

**附註：** 如果尚未安裝這些應用程式，您必須在安裝 SAN 選購程式時安裝它們。

- 這些選購程式（「中央管理選購程式」、「SAN 選購程式」與「磁帶櫃選購程式」）都只能安裝到「主要」伺服器上。
- 存在「主要」伺服器與每個 SAN 成員伺服器的授權數。整個 SAN 有一個「中央管理選購程式」授權，SAN（主要伺服器與所有相關聯的 SAN 成員伺服器）中的每個伺服器有一個 SAN 與「磁帶櫃選購程式」授權。

- 您已記下預設安裝路徑。
- 您在您要安裝選購程式的電腦上具備安裝軟體的管理員權限。

**附註：** 如果沒有適當權限與資訊，請連絡 CA ARCserve Backup 管理員以取得它們。

- 您知道主要 SAN 伺服器與連到 SAN 的成員伺服器的使用者名稱、密碼及 IP 位址。
- 已安裝所有 SAN 硬體及相關裝置的驅動程式。
- Windows 備份伺服器可查看所有合適的 SAN 裝置，包括媒體換帶機和磁帶機。
- 藉由依名稱偵測每部伺服器，或以顯示伺服器名稱參數來偵測它們的 IP 位址，儲存區域網路中所有 SAN 伺服器之間都可以相互通訊。

在 SAN 中的所有伺服器之間，IP 連接性和名稱解析是不可或缺的。為確保您的 IP 連線性與名稱解析，您可能必須更新每部伺服器的 IP 主機檔案，讓每部伺服器的名稱與 IP 位址在所有其他伺服器的 IP 主機檔案中都能保持在最新的狀態。每部伺服器上的 IP 主機名稱分別位於下列資料夾中：

- Windows Server 2003：\windows\system32\drivers\etc
- Windows Server 2008：\windows\system32\drivers\etc

## SAN 選購程式安裝

「SAN 選購程式」遵循 CA ARCserve Backup 系統元件、代理程式和選購程式的標準安裝程序。所有安裝程序，都請以執行 `setup.exe` 開始。

- 您可在一個工作階段中安裝 CA ARCserve Backup 基礎產品、代理程式及選購程式
- 您可先安裝 CA ARCserve Backup 基礎產品，稍後再個別安裝代理程式及選購程式。
- 您可以在主要 SAN 伺服器 (僅限) 上安裝「儲存區域網路 (SAN) 選購程式」。

如需關於安裝的詳細資訊，請參閱《實作指南》。

安裝程序是非常有彈性的，您可以決定將 CA ARCserve Backup 的不同系統元件、代理程式和選購程式安裝在一個安裝工作階段還是多個安裝工作階段中。慣用方式是在一個安裝工作階段中，安裝所有的元件。不過，您依然可在個別的工作階段中連續安裝各元件，或者在一個工作階段中安裝選取的元件，稍後再在個別的工作階段中安裝其他元件。

開始安裝程序之前，先決定在此工作階段中您想要安裝 CA ARCserve Backup 的哪個系統元件、代理程式和選購程式。然後，蒐集您想安裝之代理程式及選購程式的先決條件資訊。您可在各代理程式及選購程式指南中找到此資訊。選取最符合您需求的安裝組合。

例如，若要安裝 CA ARCserve Backup 伺服器、「磁帶櫃選購程式」，及 Agent for SQL Server，您可使用以下任一安裝工作階段組合：

- 將安裝伺服器、選購程式和代理程式，一次全部安裝。
- 使用三個單獨的安裝工作階段；一個工作階段安裝伺服器，第二個工作階段安裝選購程式，第三個工作階段安裝代理程式。
- 分為兩次安裝。當使用兩個單獨的工作階段時，您可以使用下列方式將元件分組：在一個工作階段中安裝伺服器，並在一個單獨的工作階段中安裝選購程式與代理程式；在一個工作階段中安裝伺服器與選購程式，並在一個單獨的工作階段中安裝代理程式；或是在一個工作階段中安裝伺服器與代理程式，並在一個單獨的工作階段中安裝選購程式。

### 解除安裝儲存區域網路選購程式

儲存區域網路 (SAN) 選購程式是以主要伺服器 and 獨立式伺服器為基礎的安裝。您必須使用「伺服器管理」才能解除安裝以伺服器為基礎的選購程式。如需詳細資訊，請參閱〈[安裝與解除安裝以 CA ARCserve Backup 伺服器為基礎的選購程式](#) (位於 p. 605)〉。

### 使用 SAN 選項

本節將提供使用「SAN 選購程式」時所需的相關資訊。其特別針對此項選購程式於下列各任務之功能進行說明：

- 建立共用裝置群組
- 備份與還原資料
- 管理裝置
- 管理媒體
- 監控工作狀態
- 控制工作的執行時間
- 建立報告與日誌
- 使用虛擬媒體櫃

### 儲存區域網路 (SAN) 配置

[儲存區域網路配置](SAN) 公用程式可供您配置「主要」與「分散式」CA ARCserve Backup 伺服器之間的關係。所有伺服器都安裝 SAN 選購程式後，就可以進入任何伺服器，執行 SAN 配置公用程式。

SAN 配置公用程式的執行檔儲存在備份伺服器上的 CA ARCserve Backup 安裝目錄中。例如：

```
C:\Program Files\CA\ARCserve Backup\ELOConfig.exe
```

若要啟動 SAN 配置公用程式，請存取上述目錄並連接兩下名為 ELOConfig.exe 的檔案。

## 建立共用裝置群組

建立共用裝置群組是 CA ARCserve Backup 彈性與效率的關鍵。

**附註：**只能從「主要」伺服器修改、建立或刪除共用裝置群組。

### 建立共用裝置群組

1. 從 [裝置管理員] 視窗中，從屬性窗格選取 [配置群組]。

開啓 [裝置群組配置] 對話方塊。



2. 按一下 [新增]。

開啓 [新增群組] 對話方塊。



3. 在 [類型] 欄位中選取裝置群組類型，再在 [名稱] 欄位中輸入該裝置群組的名稱。按一下 [確定]。

[裝置群組配置] 對話方塊中會顯示新的裝置群組。

## SAN 環境中的資料備份與還原

您必須使用 [備份管理員] 與 [還原管理員] 來配置與提交 SAN 環境中的備份或還原工作。這些備份與還原工作可在安裝了「SAN 選購程式」的伺服器上本機執行。資料透過 SAN 硬體傳送到媒體櫃，而不透過 LAN 纜線傳送。這樣可加快工作處理速度並減少 Ethernet 流量。如果您使用 [媒體檢視]，即可從資料庫取得所有 SAN 伺服器執行的備份相關資訊。

選購程式也為您的工作提供了大量的備份與還原選項、篩選器和排程功能。如需詳細資訊，請參閱〈備份資料〉與〈還原資料〉。

當提交在「連到 SAN 的媒體櫃」中的磁帶上找到的資料的還原工作時，您可以使用 [還原媒體] 快顯功能表中的下拉式功能表，它列出了可從中存取磁帶的所有 SAN 伺服器。您在此處選取的伺服器是「還原」作業在其上執行的伺服器，它「不」必是實際執行「備份」的伺服器。

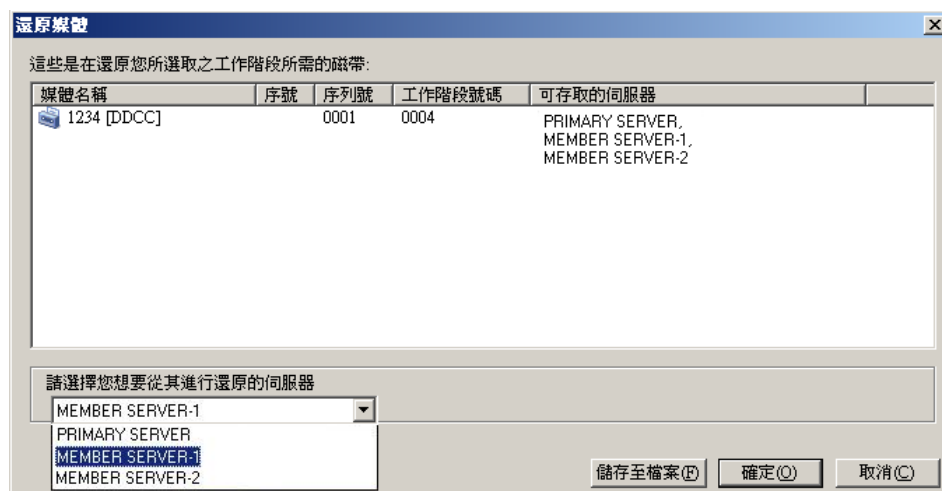



## 裝置管理

使用「裝置管理員」，以顯示連接 SAN 伺服器群組的儲存裝置、這些裝置中的媒體和這些裝置的狀態等相關資訊。「裝置管理員」可讓您查看連接到 SAN 伺服器群組的所有共用裝置。

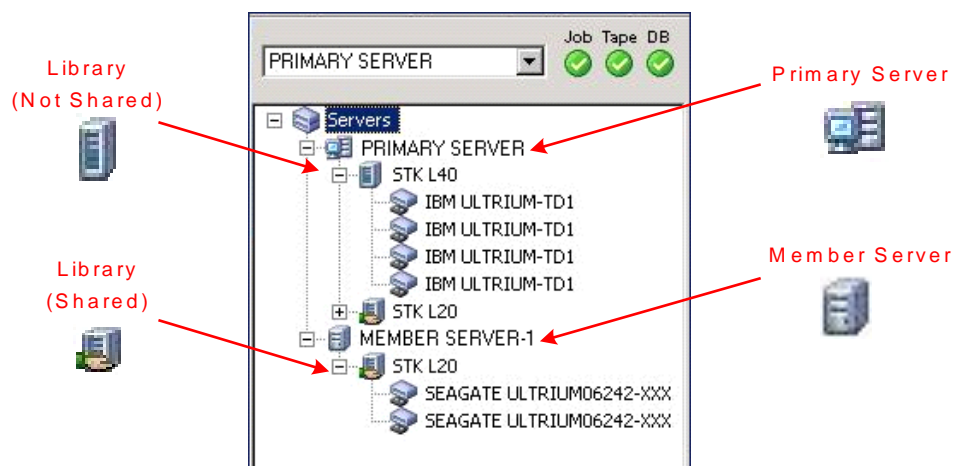

管理裝置時請考量下列要點：

- SAN 伺服器群組中的每個「CA ARCserve Backup SAN 選購程式」安裝的伺服器都顯示了連接 SAN 的裝置的相同檢視。
- 如果在主要伺服器上變更裝置配置 (例如，將媒體櫃重新配置為 RAID，或將更多磁碟機新增至媒體櫃)，您必須停止所有 SAN 伺服器 (主要與所有成員) 上的磁帶引擎服務，然後首先啟動主要伺服器「磁帶引擎」。在主要伺服器「磁帶引擎」執行之後，您才可以啟動連到 SAN 的每個成員伺服器，以正確查看新配置。

如需管理裝置的詳細資訊，請參閱〈[裝置管理員](#) (位於 p. 400)〉。

## 媒體管理

管理媒體集區時，請考量下列要點：

- 因為 SAN 伺服器共用媒體，請謹慎選用可用集中的媒體。如果媒體無法使用，可能會影響排程的工作。
- 只由一個媒體集區的管理員負責監督 SAN 伺服器群組。
- 除非將磁帶從儲存集移到可用集，否則您破壞、格式化或清除磁帶。

如需關於媒體集區管理的詳細資訊，請參閱〈[媒體集區管理員](#) (位於 p. 461)〉。

### 媒體集區

媒體集區是媒體的集合，在 SAN 中當作一個集合加以管理與共用。每個媒體集區會指定一個名稱，並且根據序號來組織媒體。您可按一下 [媒體集區管理員] 圖示，存取 [CA ARCserve Backup 媒體集區管理員] 視窗，由此管理媒體集區。

如需媒體集區的詳細資訊，請參閱 [〈媒體集區如何運作 \(位於 p. 451\)〉](#)。

### 控制工作執行時期

CA ARCserve Backup 可判定某裝置是否正為工作所使用，即使它位於不同的與 SAN 相連的伺服器上亦是如此。它可以等到該裝置釋出後，再啟動另一項工作。

如果佇列中有許多工作，同時在等候同一部裝置，此時並沒有辦法決定接下來會執行哪一個工作。如果優先順序很重要，請依據前項工作所需時間長短配置啟動次數。謹慎配置啟動次數，則一次只會有一項工作就緒開工。

**附註：**如需排程、管理工作及「工作狀態管理員」的詳細資訊，請參閱 [〈可以使用工作狀態管理員執行的任務 \(位於 p. 321\)〉](#)。

### 報告與日誌

CA ARCserve Backup 提供了下列顯示日誌與報告的選項：

- 活動日誌 -- 包含和 CA ARCserve Backup 執行之作業相關的完整資訊。它可提供所有備份活動 (包括每個執行的工作) 的稽核軌跡，當您需要還原工作階段時，它也可以顯示工作階段號碼。  
可從「工作狀態管理員」檢視活動日誌。
- 磁帶日誌 (TAPE.LOG) -- 包含所有和「磁帶引擎」相關的訊息。
- 工作日誌 -- 可追蹤和特定工作相關的活動。
- 報告管理員 -- 可從 CA ARCserve Backup 資料庫產生報告，以供檢視或列印。您可以從 [快速存取] 功能表以及工作報告、備份媒體錯誤報告、工作階段報告、備份裝置報告與媒體集區報告等檢視報告，來開啓報告管理員。

如需有關報告的詳細資訊，請參閱 [〈CA ARCserve Backup 日誌與報告 \(位於 p. 702\)〉](#)。

## ARCserve 虛擬媒體櫃

「磁帶櫃選購程式」會與 ARCserve 虛擬媒體櫃一起使用來為您提供多功能工具以滿足大範圍的儲存需求。ARCserve 虛擬媒體櫃可透過「磁帶櫃選購程式」完美操作，讓您將實體媒體櫃配置到較小的虛擬 (邏輯) 媒體櫃中。這些虛擬媒體櫃可共用相同的自動挑選器與匯入/匯出插槽，它們會依序讓磁碟機與儲存插槽編入相同的群組。

使用 ARCserve 虛擬媒體櫃時，必須注意下列限制：

- 共用「磁帶櫃」的 ARCserve 虛擬媒體櫃只可配置在主要伺服器上。
- 如果主要伺服器上的裝置配置發生變更 (例如，您將媒體櫃重新配置到多個 ARCserve 虛擬媒體櫃中)，您必須停止所有 SAN 伺服器 (主要與所有成員) 上的磁帶引擎服務，然後首先啓動主要伺服器「磁帶引擎」。在主要伺服器「磁帶引擎」執行之後，您才可以啓動連到 SAN 的每個成員伺服器，以正確查看新配置。

如需 ARCserve 虛擬媒體櫃的詳細資訊，請參閱〈[虛擬媒體櫃配置選項](#) (位於 p. 384)〉。



# 附錄 A：疑難排解

---

本節提供疑難排解資訊，協助您找出並解決使用 CA ARCserve Backup 時可能遇到的問題。

本節包含以下主題：

[登入問題](#) (位於 p. 889)

[驗證問題](#) (位於 p. 897)

[備份與還原問題](#) (位於 p. 905)

[媒體問題](#) (位於 p. 915)

[SAN 配置問題](#) (位於 p. 919)

[叢集式備份與還原的問題](#) (位於 p. 923)

[其他問題](#) (位於 p. 927)

## 登入問題

本節包含下列主題：

[變更 caroot 密碼之後無法登入](#) (位於 p. 889)

[媒體滿溢時所建立的虛擬工作](#) (位於 p. 891)

[變更電腦名稱後無法登入 CA ARCserve Backup](#) (位於 p. 891)

[在變更 CA ARCserve Backup 伺服器的 IP 位址後，CA ARCserve Backup 無法進行通訊](#) (位於 p. 892)

## 變更 caroot 密碼之後無法登入

在 Windows 平台上有效。

徵兆：

我變更了 caroot 帳戶的密碼。為何當我嘗試登入 CA ARCserve Backup 時，會顯示密碼無效？

### 解決方案：

您的密碼並未在設定時變更。有很多不同原因，您的機器名稱可能有擴充字元，或機器名稱爲英文之外的語言。若是這樣，請執行下列偵錯驗證指令 (用您的機器名稱取代 AB\_MACHINE)，以便將日誌傳送至「CA 客戶服務支援」，以進行調查：

附註：caroot 密碼可由任何英數字元與特殊字元組合而成，但不可超過 15 個位元組。總長 15 個位元組的密碼，約等於 7 至 15 個字元。

1. 依名稱 ping 機器。例如：

```
ping.exe AB_MACHINE
```

其中 AB\_MACHINE 是您的機器。如果這樣無效，可變更 etc/hosts 檔案或透過 DNS 將名稱解析成 IP 位址。

2. 輸入下列指令

```
ipconfig /all > ipconfig.log
```

3. 輸入下列指令以告知「CA 客戶服務支援」，您的機器上是否執行 portmapper：

```
netstat -na >netstat.log
```

4. 輸入下列指令，通知「CA 客戶服務支援」，哪些 CA ARCserve Backup 服務已在執行 rpc 伺服器的客戶端機器上登錄：

```
rpcinfo.exe -p AB_MACHINE >rpcinfo.log
```

其中 AB\_MACHINE 是您的機器。

5. 輸入下列指令：

```
rpcinfo.exe -t AB_MACHINE 395648 1 > caauthd.txt
```

其中 AB\_MACHINE 是您的機器。

**附註：** 使用 '>' 並不會在畫面上顯示結果。

6. 設定下列登錄機碼：

```
HKEY_LOCAL_MACHINE\SOFTWARE\ComputerAssociates\CA  
ARCserve Backup\Base\LogARCserve\[DWORD]DebugLogs ==1。
```

這會在 CA ARCserve Backup 主目錄的 \log 下建立 rpc.log 檔案。

## 媒體滿溢時所建立的虛擬工作

適用於 **Windows 64 位元作業系統**。

### 徵狀：

使用 **Client Agent for Windows** 執行備份至磁帶的作業時，**ARCserve** 偵測到媒體滿溢的情況。您必須在偵測到此情況的 **20 分鐘**內更換媒體。若在偵測到的 **20 分鐘**後才更換媒體，將產生下列事件：

- 活動日誌中會記錄錯誤 **E3392** (備份伺服器 **TCP** 重新連線逾時)。
- 工作仍可順利完成，但完成狀態為「失敗」。
- **ARCserve** 會建立虛擬工作。

### 解決方法：

此問題的補救方式如下：

- 雖然工作已順利完成，但錯誤 **E3392** 將此工作解讀為失敗。**ARCserve** 偵測到失敗的工作，因此建立了虛擬工作。結論是，您可以放心地刪除虛擬工作。
- 您可以修改下列登錄機碼，增加逾時等待期間值：

```
HKEY_LOCAL_MACHINE\Software\ComputerAssociates\CA ARCserve  
Backup\ClientAgent\Parameters\SendTimeOut
```

預設值：1200 (秒)

```
HKEY_LOCAL_MACHINE\Software\ComputerAssociates\CA ARCserve  
Backup\ClientAgent\Parameters\ReceiveTimeOut
```

預設值：1200 (秒)

**範例：**若要將等待期間增加至 60 分鐘，請將上述 **DWORD** 值修改為 3600。

## 變更電腦名稱後無法登入 **CA ARCserve Backup**

在 **Windows** 平台上有效。

### 徵兆：

我變更了已安裝 **CA ARCserve Backup** 的機器名稱，並重新開機。為何再也無法登入「**CA ARCserve Backup** 管理員主控台」？

### 解決方案：

電腦名稱是電腦用來在網路或網域中識別它自己的名稱。在集中式管理環境中，ARCserve 網域可由一個主要伺服器與一或多個成員伺服器，或一個獨立伺服器構成。CA ARCserve Backup 會使用主要伺服器與成員伺服器的電腦名稱來在伺服器之間建立通訊。

如需如何在 ARCserve 網域中變更電腦名稱的詳細資訊，請參閱 [〈如何在 ARCserve 網域中變更電腦名稱 \(位於 p. 556\)〉](#)。

## 在變更 CA ARCserve Backup 伺服器的 IP 位址後，CA ARCserve Backup 無法進行通訊

在 Windows 平台上有效。

### 總覽

CA ARCserve Backup 伺服器之所以變更 IP 位址，有幾項可能的原因。部分常見的原因如下：

- CA ARCserve Backup 伺服器更換了網路介面卡 (NIC)。電腦重新加入網路時，IP 位址已與舊網路卡的 IP 位址不同。
- CA ARCserve Backup 伺服器會與 DHCP 伺服器通訊以取得 IP 位址，且連線到不同的 DHCP 伺服器。

### 徵狀

對主要伺服器、獨立式伺服器，以及主控 CA ARCserve Backup 管理員主控台的系統進行 IP 位址變更後，CA ARCserve Backup 將會出現下列行為：

- 在成員伺服器與主控 CA ARCserve Backup 管理員主控台的系統上，[管理員主控台] 上的 [預設伺服器與安全性] 欄位中的 [網域] 值會是 [無]。
- 當您在成員伺服器上按一下 [瀏覽列] 中的 [備份] 連結時，將會出現錯誤訊息。例如，會有快顯訊息指出「正在連線至主要伺服器」。
- 從成員伺服器上的指令行 Ping 主要伺服器時，會傳回「要求逾時」訊息。
- 當您在主要伺服器或獨立式伺服器上使用 CA ARCserve Backup 指令行公用程式執行任務時，可能會出現相同的錯誤。例如，可能會出現下列其中一個訊息：

```
Ntuser 未在驗證伺服器上完成驗證於 Hostname。  
要建立等同項目嗎 (預設: y)?
```



在您變更成員伺服器的 IP 位址後，CA ARCserve Backup 會出現下列行為：

- 在成員伺服器上，[管理員主控台] 上的 [預設伺服器與安全性] 區段中的 [網域] 值會是 [無]。
- 您無法從主要伺服器或主控 CA ARCserve Backup 管理員主控台的系統登入成員伺服器。
- 從主要伺服器上的指令行 Ping 成員伺服器時，會傳回「要求逾時」訊息。
- 當您在成員伺服器上使用 CA ARCserve Backup 指令行公用程式執行工作時，可能會出現相同的錯誤。例如，可能會出現下列其中一個訊息：

```
Ntuser 未在驗證伺服器上完成驗證於 Hostname。  
要建立等同項目嗎 (預設: y)?
```

## 解決方案

若要更正通訊問題，請根據變更 IP 位址之 CA ARCserve Backup 伺服器的類型，使用對應的程序。

### 變更了主要伺服器或獨立式伺服器的 IP 位址

**重要！** 在您變更主要伺服器或獨立式伺服器的 IP 位址後，伺服器本身的基本備份工作與還原工作仍可順利完成。此外，成員伺服器的主機名稱也應該會顯示在主要伺服器的 CA ARCserve Backup 管理員中。但為確保您在成員伺服器上可以順利完成備份工作與還原工作，您必須先在成員伺服器上完成步驟 1 所說明的修改，再完成其他所有工作。

1. 若 CA ARCserve Backup 伺服器是主要伺服器，請使用下列指令停止並重新啟動 CA ARCserve Backup 服務：
  - cstop
  - cstart
2. 若您的 CA ARCserve Backup 網域中有成員伺服器，請在成員伺服器開啓 Windows 指令行。

使用 /flushdns 參數執行 ipconfig 指令。例如：

```
c:\documents and settings\windows user name>ipconfig /flushdns
```

**附註：**您必須在 CA ARCserve Backup 網域中的所有成員伺服器上重複此步驟。

3. 使用 ca\_auth 指令，在主要伺服器或獨立式伺服器上建立等同項目。此工作的語法如下：

```
ca_auth [-cahost HOST-NAME] -equiv add ntuser HOST-NAME ARCserveBackupUser  
[caroot_username] [caroot_password]
```

**附註：**如需有關使用 ca\_auth 指令的詳細資訊，請參閱《*指令行參考指南*》。

### 變更了成員伺服器的 IP 位址

1. 使用 `ca_auth` 指令，在成員伺服器上建立等同項目。此工作的語法如下：

```
ca_auth [-cahost HOST-NAME] -equiv add ntuser HOST-NAME ARCserveBackupUser  
[caroot_username] [caroot_password]
```

**附註：**如需有關使用 `ca_auth` 指令的詳細資訊，請參閱《*指令行參考指南*》。

2. 在主要伺服器上開啓 Windows 指令行。

使用 `/flushdns` 參數執行 `ipconfig` 指令。例如：

```
c:\documents and settings\windows user name>ipconfig /flushdns
```

### 主控 ARCserve 管理員主控台的伺服器變更了 IP 位址

當主控 CA ARCserve Backup 管理員主控台的伺服器變更了 IP 位址時，不需執行任何動作。您可以繼續管理其他 CA ARCserve Backup 伺服器，而不會發生任何通訊問題。

### 變更了代理程式系統的 IP 位址

選取下列其中一個更正動作：

- 在備份代理程式系統的 CA ARCserve Backup 伺服器上，開啓 Windows 指令行。

使用 `/flushdns` 參數執行 `ipconfig` 指令。例如：

```
c:\documents and settings\windows user name>ipconfig /flushdns
```

- 若您藉由參考 IP 位址 (而非代理程式系統的主機名稱)，將代理程式系統新增至主要伺服器、成員伺服器或獨立式伺服器，則可以登入 CA ARCserve Backup 伺服器，然後手動變更代理程式系統的 IP 位址。若要執行此動作，請完成下列步驟：

1. 登入 CA ARCserve Backup 伺服器、開啓 [備份管理員]，然後展開 Windows 系統物件。
2. 在代理程式系統上按一下滑鼠右鍵，然後從快顯功能表中選取 [修改代理程式]。

即開啓 [代理程式選購程式] 對話方塊。

3. 在 IP 位址欄位中指定新的 IP 位址，然後按一下 [確定]。

新的 IP 位址即會套用至代理程式系統。

## 使用靜態 IP 位址的系統變更了 IP 位址

選取下列其中一個更正動作：

- 當您使用靜態 IP 位址時，您可以在 DNS 伺服器上登錄新的靜態 IP 位址。根據伺服器類型 (如主要伺服器、成員伺服器等)，請使用前面章節所說明的 ipconfig 指令工作，重新整理本機 DNS 用戶端。

此動作可讓您解析用以建立主機名稱與 IP 位址彼此間之新關係的快取。

- 若不在 DNS 伺服器上登錄新的靜態 IP 位址，則必須修改伺服器的主機檔案，以反映此變更。

若要解決此問題，請執行下列作業：

1. 在 Windows 檔案總管中，使用 [記事本] 之類的文字編輯應用程式開啓下列檔案：

C:\WINDOWS\system32\drivers\etc\hosts

2. 指定系統的靜態 IP 位址與主機名稱，如下列畫面所示：

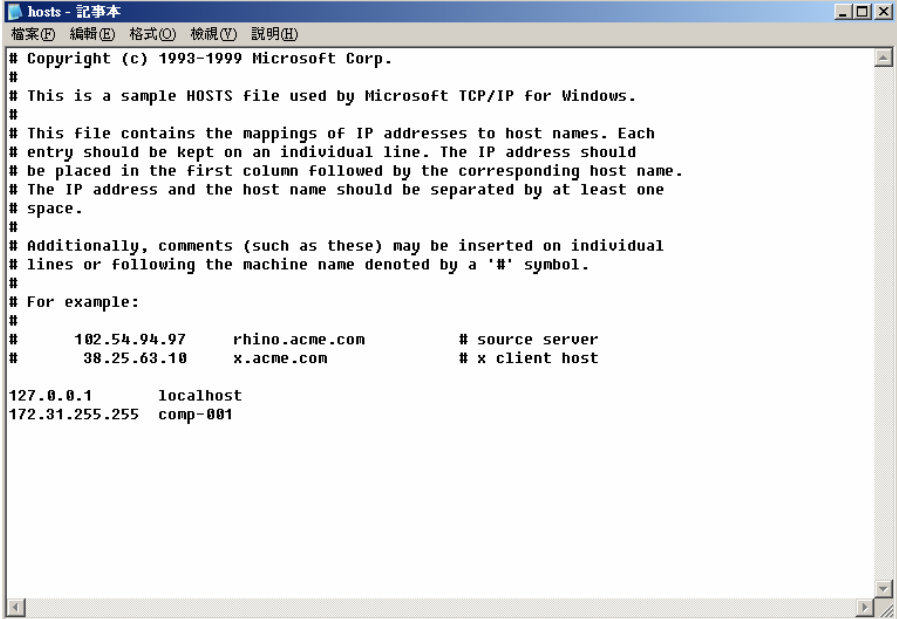

```
# Copyright (c) 1993-1999 Microsoft Corp.
#
# This is a sample HOSTS file used by Microsoft TCP/IP for Windows.
#
# This file contains the mappings of IP addresses to host names. Each
# entry should be kept on an individual line. The IP address should
# be placed in the first column followed by the corresponding host name.
# The IP address and the host name should be separated by at least one
# space.
#
# Additionally, comments (such as these) may be inserted on individual
# lines or following the machine name denoted by a '#' symbol.
#
# For example:
#
#       102.54.94.97       rhino.acme.com           # source server
#       38.25.63.10      x.acme.com             # x client host

127.0.0.1        localhost
172.31.255.255  comp-001
```

3. 關閉檔案並儲存變更。

**附註：**使用此解決方案時，您必須在變更 IP 位址後修改主機檔案，並在回復為動態 IP 位址後刪除指定的資訊。

## 驗證問題

本節包含下列主題：

[驗證安全性設定](#) (位於 p. 897)

[受限制的使用者無法存取活動日誌和稽核日誌](#) (位於 p. 899)

[停止並重新啟動 CAportmapper 服務時發生驗證錯誤](#) (位於 p. 902)

[雲端連線的憑證問題](#) (位於 p. 902)

[無法開啓報告編寫器。](#) (位於 p. 903)

[無法從 \[報告管理員\] 建立報告](#) (位於 p. 904)

## 驗證安全性設定

下節提供指引，協助您解決使用 CA ARCserve Backup 時的驗證和安全性相關問題。因為安全性相關問題的徵兆會有極大差異，本節內容僅包含可能的解決方式。

### 可能的解決方式

下列解決方式清單可以協助您解決安全性相關問題：

- 確定 CA ARCserve Backup 已經正確驗證 caroot 帳戶。使用 [伺服器配置精靈] 來執行此驗證。選取 [用於備份伺服器登入與管理的密碼] 選項來設定 caroot 帳戶與密碼。
- 確定 CA ARCserve Backup 資料夾是與下列各項共用：
  - 管理員 -- 完全控制
  - ARCserve Backup 系統帳戶 -- 完全控制
  - 備份作業員 -- 變更與讀取
- 如果不瞭解備份帳戶在您的環境中執行儲存功能時，所需權限的一般問題，請試用下列資訊。

如果您只備份本機 CA ARCserve Backup 伺服器，在安裝時配置的 CA ARCserve Backup 系統帳戶會有足夠的權限 (管理員和備份作業員)。

如果您是在網域之內 (透過 Client Agent for Windows 或 CA ARCserve Backup 網路功能) 備份遠端資料時，備份帳戶就仍需要其他權限。下面概略描述功能強大的備份帳戶所需的一般權限。您可以配合需求特別修改備份帳戶，在您的環境中可能不需要某些權限。

**附註：** 儲存相關功能的安全性需求，視所存取的資源而定。但不論何時都應該考慮 Windows 安全性規則和需求。

備份帳戶必須具有下列「群組權限」：

- Administrator
- 備份作業員

**附註：** 在「備份作業員群組」中的使用者沒有存取 CA ARCserve Backup 資料庫的權限。因此在「備份管理員」中，使用者看不到成員伺服器。

- 網域管理員

備份帳戶必須具有下列「進階權限」：

- 作為作業系統的一部分
- 本機登入
- 登入為服務

- 由 CA ARCserve Backup 提示，要輸入網域之內的安全性時，一定要使用 domain\username 做為內容。
- 如果已經使用一個登入/密碼工作階段在兩部電腦之間建立連線，當您企圖用相同的登入/密碼工作階段建立第二個連線時，就會發生「工作階段憑證衝突」。考慮您所有的任何現有工作階段，以及這些工作階段可能會對 CA ARCserve Backup 存取資源能力所產生的影響。
- 在 CA ARCserve Backup 工作中輸入的安全性屬 Static，如果在作業系統層級變更 Windows 安全性帳戶資訊，它不會動態地隨之更新。如果變更封裝在 CA ARCserve Backup 工作中的帳戶資訊，您必須修改工作，並重新使用適當的安全性資訊加以封裝。
- 您必須透過 CA ARCserve Backup Client Agent for Windows 備份遠端「登錄」和「系統狀態」資訊。
- 如果手動停止並重新啟動 CA 遠端程序呼叫服務 (CASportmap)，而不使用 cstop 和 cstart 指令，則服務無法與它的連接埠指定適當地通訊。這會讓等同於 caroot 的使用者帳戶無法登入 CA ARCserve Backup 網域。

若要解決無法登入 CA ARCserve Backup 網域的問題，請執行 cstop 指令，再執行 cstart 指令。如此可讓該服務正常通訊，並讓相當於 caroot 的使用者帳戶登入 CA ARCserve Backup 網域。

## 受限制的使用者無法存取活動日誌和稽核日誌

在 **Windows Server 2003**、**Windows Vista** 和 **Windows Server 2008** 系統上驗證。

### 徵狀：

若您使用 Windows 驗證以及權限有限制的 Windows 帳戶 (如備份作業員、遠端桌面使用者) 登入 CA ARCserve Backup，則無法存取 CA ARCserve Backup 活動日誌和稽核日誌。

**附註：**若您將 CA ARCserve Backup 配置為以使用 SQL Server 驗證的 CA ARCserve Backup 資料庫進行驗證，就不會發生這個情況。

### 解決方法：

為避免此情況，您必須授予所有 Windows 帳戶所需的權限，以便使用 Microsoft SQL Server 驗證連線至 SQL Server 存取活動日誌和稽核日誌。

#### 授予 Microsoft SQL Server 2000 權限

1. 將 Microsoft SQL Server 新增到 Windows 防火牆清單中，允許 Microsoft SQL Server 通訊。
2. 允許有限制的 Windows 帳戶以 SQL 執行個體群組成員或系統管理員群組成員的身分通訊。

#### 授予 Microsoft SQL Server 2008、Microsoft SQL Server 2005 Express Edition 和 Microsoft SQL Server 2008 權限

1. 將 Microsoft SQL Server 新增到 Windows 防火牆清單中，允許 Microsoft SQL Server 通訊。
2. 允許有限制的 Windows 帳戶以 SQL 執行個體群組成員或系統管理員群組成員的身分通訊。

3. 將有限制的 Windows 帳戶新增到 Microsoft SQL Server，做法如下：
  - a. 開啓 Microsoft SQL Server 管理工具。

開啓 [物件檔案總管]。

展開 CA ARCServe Backup 伺服器、安全性，然後登入，螢幕圖示如下：

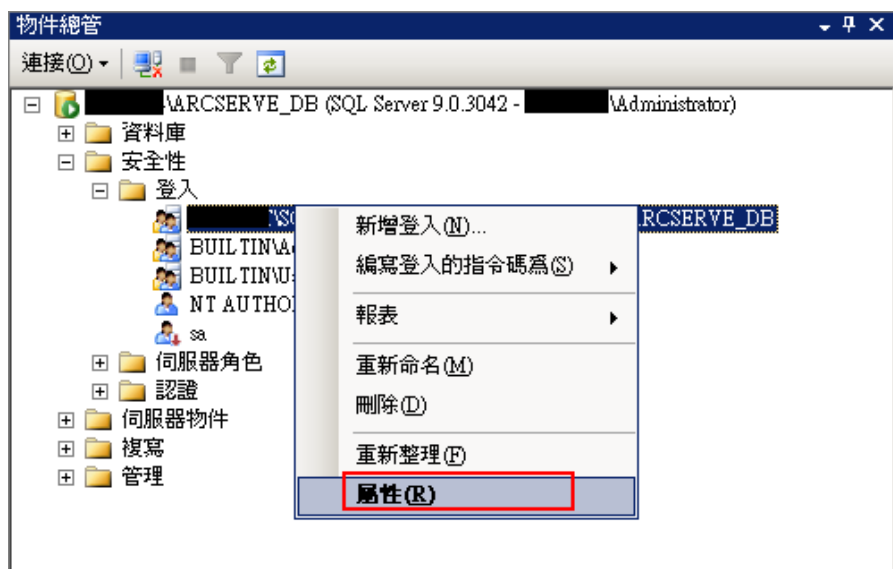



- b. 在 CA ARCserve Backup 執行個體上按一下滑鼠右鍵，並按一下快顯功能表中的 [內容]。

[登入內容] 對話方塊隨即出現，螢幕圖示如下：

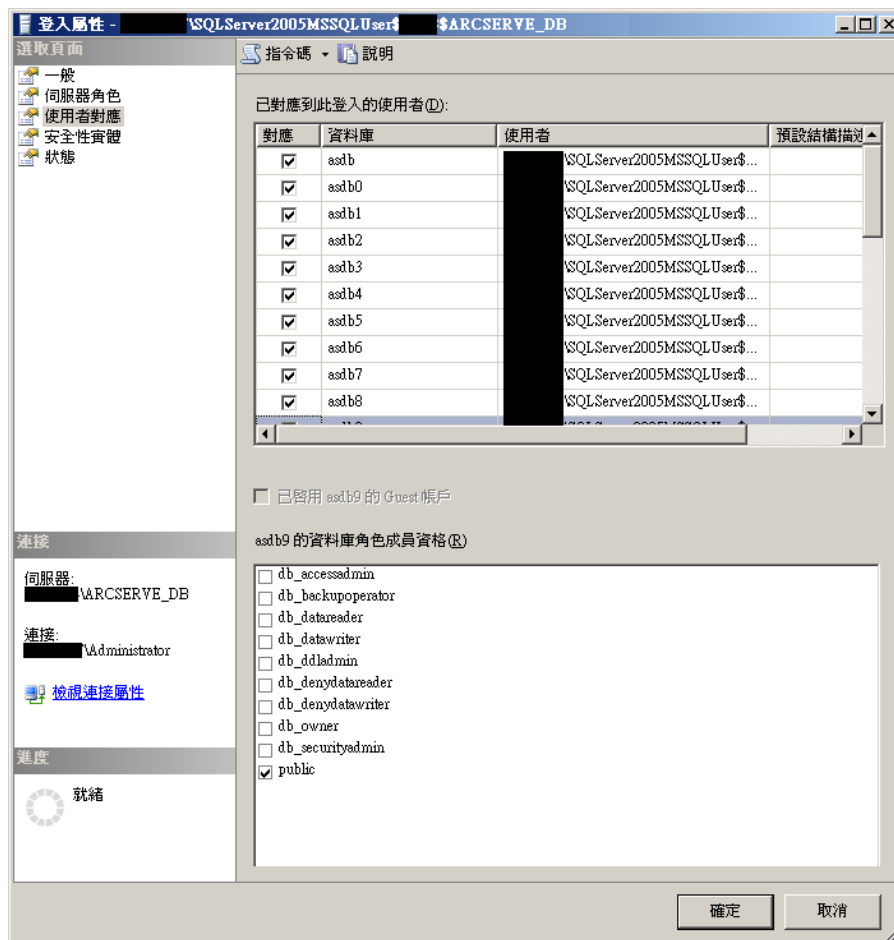

- c. 按一下 [使用者對映]。
- d. 針對對映至此登入欄位的使用者，按一下要對應的資料庫的 [對映] 核取方塊即可選取它。
- e. 針對此欄位的資料庫角色成員，選取要套用至所選取資料庫的此使用者的角色，按一下 [確定]。

## 停止並重新啓動 CAportmapper 服務時發生驗證錯誤

在 **Windows** 平台上有效。

### 徵狀：

發生驗證錯誤，讓您在停止並重新啓動 CAportmapper 服務之後，無法開啓 [管理控制台]。

### 解決方法：

此狀況只會以下列順序發生：

- 所有 CA ARCserve Backup 服務都在執行中。
- 您使用 Net Stop 指令停止 CAportmapper 服務，或從 Windows [電腦管理] 主控台停止服務。
- 您重新啓動 CAportmapper 服務。

**重要！** 您必須使用 `ctestop` 或 `cteststart` 指令，停止並重新啓動 CAportmapper 服務。這些指令可讓您根據與其它 CA ARCserve Backup 的相依性，依序停止並啓動所有的 CA ARCserve Backup 服務。

### 更多資訊：

[使用批次檔停止及啓動所有 CA ARCserve Backup 服務](#) (位於 p. 497)

## 雲端連線的憑證問題

適用於 **Windows Server 2003** 和 **Windows Server 2008** 系統。

### 徵狀：

登入 [裝置管理員] 以建立一個雲端連線。輸入憑證後可通過連線，不管您輸入的憑證是否正確。您稍後存取雲端，但無法連線，因為您輸入的憑證可能是無效的。

### 解決方法：

如果發生的是 Proxy 錯誤，您必須檢查 Proxy 參數是否正確。例如，IP 位址或使用者名稱與密碼。

如果發生的是網路錯誤，您必須檢查廠商的位址是否可以使用。

## 無法開啓報告編寫器。

在 **Windows** 平台上有效。

### 徵狀：

從 [管理員主控台] 開啓 [報告編寫器] 時，出現下列訊息：

您必須以具有管理權限的帳戶登入 windows，才能開啓 [報告編寫器]。如需詳細資訊，請參閱 CA ARCserve Backup 說明文件。

### 解決方法：

這個問題發生於當您以不屬於管理群組成員的網域使用者帳戶登入 CA ARCserve Backup 伺服器時。如果您套用 caroot 對等身分到該帳戶，您可以開啓管理員主控台，但不能開啓 [報告編寫器]。

其解決方法是允許該網域使用者帳戶加入管理群組。然而，如果您不希望讓這個使用者帳戶加入管理群組中，請使用以下的替代解決方案：

1. 使用 Windows 管理帳戶登入 CA ARCserve Backup 伺服器。
2. 開啓 [Windows 登錄編輯程式] 並瀏覽至下列機碼：  
HKEY\_LOCAL\_MACHINE\Software\Microsoft\Internet Explorer
3. 編輯這個機碼的權限，其步驟如下：
  - a. 在 Internet Explorer 上按一下滑鼠右鍵，然後按一下快顯功能表中的 [權限]。  
Internet Explorer 的 [權限] 對話方塊即開啓。
  - b. 新增使用者帳戶並允許 [完全控制] 這個機碼。
  - c. 關閉所有對話方塊後登出。
4. 以網域使用者帳戶登入 CA ARCserve Backup 伺服器。  
開啓管理員主控台。  
開啓 [報告編寫器]。  
[報告編寫器] 開啓。

## 無法從 [報告管理員] 建立報告

在 **Windows** 平台上有效。

徵狀：

嘗試從 [報告管理員] 建立報告時，出現下列訊息：

CA ARCserve Backup 無法寫入指定的目錄或無法與 CA ARCserve Backup 引擎通訊。

解決方法：

這個問題會在下列情況中發生：

- 使用者對指定目錄沒有存取權限。  
若要修正這個情況，請驗證使用者對指定目錄有存取權限。
- 指定的路徑不正確。  
若要修正這個情況，請驗證指定的路徑是正確的。
- [報告管理員] 無法與 CA ARCserve 磁帶引擎和/或 CA ARCserve 資料庫引擎通訊。  
若要修正這個情況，請驗證 [磁帶引擎] 服務和 [資料庫引擎] 服務均已在備份伺服器上執行中。

---

## 備份與還原問題

### 工作不按排程啓動

在 **Windows**、**UNIX** 及 **Linux** 平台上有效。

**徵狀：**

無法在排程上啓動排程工作。

若多個 CA ARCserve Backup 伺服器處於集中式管理環境中，且 CA ARCserve Backup 主要伺服器、成員伺服器或 ARCserve 主控台位於不同的時區時，極易發生此問題。

**解決方法：**

若要解決這個問題，請同步化 CA ARCserve Backup 網域中主要伺服器上的系統時間與所有成員伺服器上的系統時間。

使用「Windows 時間服務」完成此任務。

**附註：**如需關於如何使用「Windows 時間服務」同步化時間的資訊，請參閱〈Windows 說明與支援〉。

### 無法備份開放檔案

下節提供指引，協助您解決使用 CA ARCserve Backup 時與開放檔案相關的問題。

**可能的問題和解決方式**

如果備份的特定資源被鎖定，或是正由作業系統使用中，您可能會接到下列錯誤訊息。這些錯誤前面可能有錯誤代碼 **W3404**。

**附註：**CA ARCserve Backup Agent for Open Files 可調解許多一般開放檔案錯誤。如果您沒有使用這個代理程式，應該考慮加以使用。我們也建議您使用 CA ARCserve Backup Client Agent for Windows 執行遠端備份作業。

MS 錯誤代碼	原因和解決方式
違反共用原則	<p><b>原因：</b>違反檔案共用原則錯誤。當 CA ARCserve Backup 執行備份工作時，另一項處理 (如應用程式服務) 正在使用目標檔案。</p> <p><b>解決方式：</b>使用目標檔案停止所有服務和應用程式，並重新啟動備份。</p>
存取被拒	<p><b>原因：</b>當 CA ARCserve Backup 執行備份工作時，無法存取備份工作的目標檔案，或另一項程序 (例如應用程式服務) 正在使用目標檔案。</p> <p><b>解決方式：</b>確定您的使用者帳戶具有足夠權限可以存取目標檔案，並於重新啟動備份工作之前停止所有使用目標檔案的服務和應用程式。</p>
找不到檔案	<p><b>原因：</b>目標檔案已刪除或是在提交與執行備份工作之間移動。</p> <p><b>解決方式：</b>修改並重新封裝工作，然後再重試一次。</p>
找不到路徑	<p><b>原因：</b>目標檔案路徑已刪除或是在提交與執行備份工作之間變更。</p> <p><b>解決方式：</b>修改並重新封裝工作，然後再重試一次。</p>
網路路徑錯誤	<p><b>原因：</b>備份工作是提交給「遠端機器」，而由於遺漏路徑或網路通訊協定延遲而偵測不到目標網路路徑。</p> <p><b>解決方式：</b>確認您的網路環境，並重試備份工作。</p>

## 復原工作在 Citrix 伺服器上失敗

在 Windows 平台上有效。

### 徵狀：

復原工作在執行 Citrix 的伺服器上失敗。下列清單說明在 Citrix 伺服器上的環境：

- Citrix 4.0
- Microsoft SQL Server (主控 Citrix 資料庫執行個體)
- Client Agent for Windows
- Microsoft SQL Server 代理程式

### 解決方法：

當您還原 Citrix 4.0 伺服器時，工作可能會失敗，因為主控 Citrix 資料庫執行個體的 Microsoft SQL Server 執行個體，在還原工作完成後並不會啟動。

若要解決這個問題，請以手動方式重新啟動 Citrix 資料庫執行個體。

## 含壓縮及/或加密的本機還原資料備份失敗

在 Windows 平台上有效。

### 徵狀：

在使用了壓縮及/或加密的備份中，檔案的大小會增加。執行本機還原時，工作不會完成，並發生錯誤 Error E3453 - 無法寫入資料流資料。

### 解決方法：

1. 在下列機碼之下建立名為 RestoreDCENDataByWriteFile 的 DWORD 值，並將其設為 1：  
HKEY\_LOCAL\_MACHINE \SOFTWARE\ComputerAssociates\Base\Task\Restore
2. 選取還原失敗的檔案，設定目標，然後提交新的還原工作。

## CA ARCserve Backup 不會根據檔案存取時間還原資料

在 **Windows** 平台上有效。

**徵狀：**

依照上次檔案存取時間篩選資料時，CA ARCserve Backup 不會還原資料。

**解決方法：**

使用還原管理員和 `ca_restore` 指令行公用程式時，您可以按照上次存取檔案的時間復原檔案。不過，CA ARCserve Backup 不會將上次存取檔案的時間儲存在備份記錄中。因此，CA ARCserve Backup 無法根據上次存取檔案的時間還原資料。

若要解決這個問題，請修改代理程式電腦中列出的下列登錄機碼，然後提交備份。

```
HKEY_LOCAL_MACHINE\SOFTWARE\ComputerAssociates\CA ARCserve  
Backup\ClientAgent\Parameters\FileAccessTimeFlag
```

**值：** 1

## 在「目錄服務還原」模式下 GUI 沒有反應

在 **Windows** 平台上有效。

**徵狀：**

當 Windows 處於「Active Directory 還原模式」下啟動時，CA ARCserve Backup 管理員沒有反應，且當 Windows 處於「Active Directory 還原」模式時您無法還原 Active Directory。

**解決方法：**

這是因為當您在「Active Directory 還原」模式中啟動 Windows 時，Microsoft SQL Server Express Edition 與 Microsoft SQL Server 不能運作。以 Windows「正常」模式提交 Active Directory 還原工作，並在以「Active Directory 還原」重新啟動 Windows 後執行 Active Directory 還原工作。



## 變更代理程式電腦的登入憑證後，排定的備份工作失敗

適用於所有作業系統。

### 徵狀：

當您變更代理程式電腦的登入憑證 (使用者名稱、密碼或兩者) 後，排定的備份工作失敗。

### 解決方法：

這是預期的行為。

CA ARCserve Backup 將有關代理程式電腦的登入憑證資訊儲存在 CA ARCserve Backup 資料庫中。當排定的備份工作執行時，CA ARCserve Backup 從資料庫擷取登入憑證，供 CA ARCserve Backup 登入代理程式並處理排定的備份工作。如果您變更代理程式電腦的憑證卻未更新資料庫，CA ARCserve Backup 將無法登入代理程式以處理工作，因此導致工作失敗。

實務上最佳做法是當您變更代理程式電腦上的登入憑證後，您應該立刻以新的登入憑證更新 CA ARCserve Backup 資料庫。

若要以新的登入憑證更新 CA ARCserve Backup 資料庫，請執行下列動作：

1. 開啓 [備份管理員]，並按一下 [來源] 索引標籤。

備份來源樹狀目錄會隨即出現。

**附註：**從 [檢視] 功能表，您可以選擇 [傳統檢視] 或 [群組檢視]。

2. 找到目標代理程式電腦。

在代理程式電腦上按一下滑鼠右鍵，並按一下快顯功能表中的 [安全性]。

開啓 [安全性] 對話方塊。

3. 輸入登入代理程式電腦所需的新使用者名稱、密碼或兩者，並按一下 [確定]。

[安全性] 對話方塊關閉，CA ARCserve Backup 資料庫已更新為代理程式電腦的目前登入憑證。

在先前於 **SFB** 工作中備份的來源上執行完整備份 (清除封存位元) 或遞增備份導致資料遺失。

在 **Windows** 平台上有效。

**徵狀：**

在先前於合成完整備份工作中備份的來源上執行完整備份 (清除封存位元) 或遞增備份導致資料遺失。

這是因為您提交了一個已啓用合成備份的備份工作，並選取資料夾和檔案做為備份來源。如果該備份來源中的資料變更，且您在下次排定的合成完整備份工作前，在這個來源上提交一個正常完整備份 (清除封存位元) 或遞增備份，則變更的資料將於下次特定時點遞增備份中遺失，因為資料中已變更檔案的封存位元已被清除。最後這將會導致變更的檔案在下次合成完整備份工作階段中遺失。CA ARCserve Backup 提供一個警告訊息：*W29893 遺失檔案XXX，檔案可能已被另一個工作備份*。CA ARCserve Backup 將不會在下一個合成日執行真實完整備份。

**解決方法：**

如果您要提交一個正常完整備份工作以備份同樣的來源為合成完整備份工作，建議您使用正常完整 (保留封存位元) 備份工作。

## 無法執行隨選合成完整備份

在 **Windows** 平台上有效。

**徵狀：**

當您提交隨選合成完整備份工作時，該工作未執行，且出現一個訊息對話方塊指出合成完整備份未執行的原因。

您可能收到以下四個訊息其中之一：

1. 無法提交合成工作，因為這個工作已被修改

合成完整備份工作已修改，未執行任何真實完整備份與遞增工作。

2. 無法提交資料合成工作，或沒有需要合成的工作階段

合成完整備份工作無法合成完整工作階段，因為沒有適合合成的工作階段。這可能在兩種情況下發生：

- 提交這個工作前已經合成工作階段，因此不需要再合成一次。
- 前次的遞增工作階段未備份成功。

3. 資料合成工作已成功提交

4. 資料合成工作已成功提交

已略過  $n$  個工作階段 (失敗的)

雖然有些工作階段已合成至完整工作階段，有些工作階段仍被略過或已失敗。這可能在兩種情況下發生：

- 提交這個工作前已經合成工作階段，因此不需要再合成一次。
- 前次的遞增工作階段未備份成功。

**解決方法：**

1. 此訊息無需任何動作。下一個合成日不會執行真實完整備份。

2. 如果您有任何失敗的工作階段，請驗證前次遞增工作階段後進行必要的調整，以確保成功的備份。
3. 此訊息無需任何動作。
4. 如果您有任何失敗的工作階段，請驗證前次遞增工作階段後進行必要的調整，以確保成功的備份。

## 還原工作活動日誌錯誤

### 徵狀：

當您提交還原工作時如果有無法存取的雲端裝置，還原工作將成功完成，但 [還原工作活動日誌] 中可能會有下列錯誤：

#### **E6008 [伺服器名稱] [日期時間]**

裝置通訊失敗 [雲端裝置 [雲端裝置名稱]：[雲端程式庫內部錯誤。]]

#### **E6112 [伺服器名稱] [日期時間]**

無法讀取磁帶的標頭。(序號=[])

### 解決方法：

當您執行還原工作時，該工作將傳送磁帶名稱、隨機 ID、以及序號到裝置所在的 [磁帶引擎] 以尋找群組。找到後 [磁帶引擎] 將列舉所有群組並開啓群組中的裝置，讀取磁頭，然後將所讀取的磁帶名稱、隨機 ID 和序號與輸入值做一比較。如果相同，表示找到群組。當還原工作嘗試開啓雲端裝置並讀取磁頭時，傳回了上述的兩個錯誤之一。這是因為 [磁帶引擎] 不知道它是否需要這個雲端裝置。這不會影響實際的還原工作，還原工作會成功完成。

## 從 [備份管理員] 提交 CA ARCserve D2D 備份工作失敗

在 Windows 平台上驗證。

徵狀：

當從 [備份管理員] 提交 CA ARCserve D2D 備份工作時，如果來源資料包含先前由 CA ARCserve Backup 所備份的 CA ARCserve D2D 工作階段，這個工作將會失敗。活動日誌中會出現警告訊息 AW0813。

解決方法：

這是預期的行為。如果備份工作包含先前備份的 CA ARCserve D2D 工作階段，CA ARCserve Backup 會讓該工作失敗，並於 [活動日誌] 中提報錯誤訊息 AW0813。這個行為是設計用來避免重複備份 CA ARCserve D2D 資料。

如果您要修改這個行為，使 CA ARCserve Backup 可以備份先前所備份的 CA ARCserve D2D 工作階段，請執行下列步驟：

1. 從您正在備份的 CA ARCserve D2D 伺服器 (節點)，開啓 [Windows 登錄編輯程式]。
2. 開啓下列機碼：

```
HKEY_LOCAL_MACHINE\SOFTWARE\ComputerAssociates\CA ARCserve Backup\ClientAgent\Parameters\AllowRedundantD2DBackups
```

3. 將 AllowRedundantD2DBackups 的 DWORD 值變更爲 1。

**附註：**如果上述的登錄機碼不在您所備份的節點上，您必須建立該機碼。

4. 關閉 [Windows 登錄編輯程式]。

## CA ARCserve Backup 不備份已移動或重新命名的檔案。

在 Windows 平台上有效。

徵狀：

執行檔案系統備份時，CA ARCserve Backup 不備份節點上在上次備份完成後已移動或重新命名的檔案。CA ARCserve Backup 不會在 [活動日誌] 中產生錯誤或警告訊息。

### 解決方法：

這是預期的行爲。Client Agent for Windows 僅供您備份上次備份完成後已修改的檔案。Client Agent for Windows 不會將已移動或重新命名的檔案視爲已修改。

若要避免發生此行爲，必須安裝並授權 CA ARCserve Backup Agent for Open Files，並驗證您的備份環境中已在執行 CA 通用代理程式服務後再重新命名或移動節點上的檔案。CA 通用代理程式服務允許 CA ARCserve Backup 偵測代理程式節點上已變更或移動的檔案和目錄。如果在移動、重新命名或同時移動並重新命名檔案時，通用代理程式服務並未執行，則請確定您已安裝並授權 CA ARCserve Backup Agent for Open Files，並提交節點的完整備份，以利確保 CA ARCserve Backup 可以備份所有檔案。

當您移動或重新命名檔案或資料夾時，物件的 [清除位元] 未更新。因此，下次遞增備份工作執行時，CA ARCserve Backup 不會備份該檔案或資料夾。爲了確保通用代理程式偵測並備份已移動和重新命名的檔案，通用代理程式在特定時間會列舉節點上所顯示的所有已修正磁碟區。通用代理程式接著會監控每個磁碟區的已移動或重新命名檔案和資料夾。當偵測到檔案或資料夾時，物件的清除位元即會更新。

您可以啓用和停用 CA 通用代理程式服務的這個功能。預設爲啓用此功能。若要修改預設行爲，請執行下列動作：

1. 開啓 [Windows 登錄編輯程式]。
2. 瀏覽至下列登錄機碼。

```
HKEY_LOCAL_MACHINE\SOFTWARE\ComputerAssociates\CA ARCserve Backup\UniversalClientAgent\Parameters\VolChangeMgr
```

3. 變更您需要的 VolChangeMgr 值。

預設值--1 已啓用

選用值--0 已停用

4. 關閉 [Windows 登錄編輯程式]。
5. 重新啓動 CA 通用代理程式服務。

預設的磁碟區列舉間隔為一小時。若要修改預設行為，請執行下列動作：

1. 開啓 [Windows 登錄編輯程式]。
2. 瀏覽至下列登錄機碼。

```
HKEY_LOCAL_MACHINE\SOFTWARE\ComputerAssociates\CA ARCserve  
Backup\UniversalClientAgent\Parameters\RefreshVolEnum
```

3. 指定您需要的 RefreshVolEnum 值。

**預設值--3600000 (1 小時 (單位為毫秒))**

**附註：一分鐘等於 60000 毫秒。**

4. 關閉 [Windows 登錄編輯程式]。
5. 重新啓動 CA 通用代理程式服務。

## 媒體問題

### 備份或還原資料時發生磁帶錯誤

下節提供指引，協助您解決使用 CA ARCserve Backup 時與磁帶錯誤相關的問題。

#### 可能問題

如果接收到錯誤訊息，提示其中一卷磁帶可能發生一些問題，您應該儘快採取行動加以更正，以確保資料安全。但是更換磁帶以前，您應該確定確實是磁帶導致問題發生，而不是系統的另一部分出錯。試用下列步驟，排除可能是磁帶以外的因素導致問題發生：

- 檢查造成錯誤的任務在活動日誌中的歷程。雖然您接到媒體錯誤訊息，但可能只是先前錯誤的結果。

例如，在備份工作期間，您可能收到 SCSI 連接埠錯誤。收到這項錯誤訊息以後，您可能會收到錯誤訊息，指出磁帶或甚至磁碟機發生問題，但這些錯誤很可能只是 SCSI 連接埠出問題的結果。因此，您應該檢查活動日誌，研究在您收到指出磁帶發生問題的錯誤之前的所有訊息和錯誤。如此一來，便能確定磁帶是否真的發生問題，或者磁帶錯誤只是另一個問題的結果。

- 監控媒體櫃機械臂。如果機械臂運作不正確，就可能產生磁帶錯誤。請確定機械臂能夠將磁帶移入和移出磁帶機。

- 排除磁帶機發生機械故障的可能性。若要執行此動作，請嘗試下列其中一個選項：

- 清潔磁碟機，然後再度執行相同的任務。
- 如果清潔磁帶機後磁帶仍然會造成問題，請將磁帶移到另一部運作正常的磁帶機，並嘗試重新執行相同的任務。如果出現相同的錯誤，就可能是磁帶有問題。

**附註：** 如果磁帶機位於磁帶櫃內，而且您想在另一部磁帶機內試用您的磁帶，您必須將有問題的磁帶機置於離線狀態。如果 CA ARCserve Backup 偵測到媒體錯誤時未自動將磁帶機設為離線狀態，請在磁帶櫃上按一下滑鼠右鍵，再從快顯功能表中選取 [離線]。

- 在同一部磁帶機上用另一捲磁帶嘗試執行相同的任務。如果出現相同的錯誤，那麼磁帶可能沒有問題，而是磁帶機或其他系統元件發生問題。

### 可能的解決方式

判斷磁帶是否發生問題 -- 可能是無法讀取部分磁帶，也可能是磁帶實際上有些損壞 -- 之後，就應該儘快更換磁帶。更換之前，您必須將故障磁帶上的資料備份到可靠的磁帶上。此時，您有兩種選擇：

- 複製資料到新磁帶
- 建立新的備份磁帶

### 複製資料到新磁帶

如果能夠讀取磁帶上的資料，請依照下列步驟執行。如果無法讀取資料，請參閱〈[建立新備份磁帶](#) (位於 p. 917)〉，取得建立新備份磁帶的步驟。

#### 若要複製資料到新磁帶

1. 嘗試將磁帶移動到您確知運作正常的磁帶機。您也可以嘗試清潔磁碟機。
2. 使用 Tapecopy 公用程式，從故障磁帶將資料複製到新磁帶上。

**附註：** 如果故障磁帶是媒體櫃的一部分，請將該磁帶從媒體櫃匯出，以免再度使用它。



## 建立新的備份磁帶

如果無法從故障磁帶上讀取任何資料，請依照下列步驟建立新的備份磁帶。

### 若要建立新的備份磁帶

1. 移除故障磁帶。如果故障磁帶是磁帶櫃的一部分，請將它匯出。
2. 插入新磁帶，並重新提交備份工作。

## CA ARCserve Backup 無法在 X64 平台上偵測 RSM 控制的裝置

適用於 Windows Server 2003 x64 平台。

### 徵狀：

CA ARCserve Backup 已安裝於 Windows Server 2003 x64 系統上。透過「裝置管理員」，CA ARCserve Backup 無法偵測「抽換式儲存裝置管理員 (RSM)」所控制的裝置，而且您無法啟用與停用 RSM 所控制的裝置。

### 解決方法：

「CA ARCserve Backup 管理員主控台」是使用 x86 架構所設計的。在所有 Windows 64 位元的平台上，「管理員主控台」無法偵測 RSM 所控制的裝置。若要矯正此限制，您可以使用「RSM 電腦管理」公用程式來啟用與停用 RSM 所控制的裝置。

## CA ARCserve Backup 偵測不到清潔磁帶

在 **Windows** 平台上有效。

**徵狀：**

媒體櫃中有清潔磁帶，但 CA ARCserve Backup 偵測不到此磁帶。

**解決方法：**

若要解決此問題，CA ARCserve Backup 必須偵測到清潔磁帶的位置 (插槽)。有兩個方法可讓 CA ARCserve Backup 偵測到清潔磁帶的位置 (插槽)。

- **方法 1** -- 讓 CA ARCserve Backup 搜索清潔磁帶的位置 (插槽)。若要執行此動作，請完成下列步驟：

1. 將清潔磁帶插入媒體櫃任一可用的插槽中。
2. 開啓 [裝置管理員] 視窗，在媒體櫃上按一下滑鼠右鍵，然後從快顯功能表中選取 [清查]。

CA ARCserve Backup 即會清查插槽中的媒體。清查程序完成後，CA ARCserve Backup 即可偵測到清潔磁帶。清潔磁帶所在的插槽將成爲清潔插槽。

- **方法 2** -- 手動指定清潔磁帶的位置 (插槽)。若要執行此動作，請完成下列步驟：

1. 開啓 [裝置管理員] 視窗，在媒體櫃上按一下滑鼠右鍵，然後從快顯功能表中選取 [內容]。

即開啓 [媒體櫃內容] 對話方塊。

2. 按一下 [清潔] 索引標籤。  
[清潔] 選項即會出現。
3. 在 [可用插槽] 清單中按一下可用插槽，再按一下 [新增] 按鈕。  
可用插槽即會移至 [清潔插槽] 清單中。
4. 按一下 [確定]。
5. 將清潔磁帶插入指定的插槽中。

## SAN 配置問題

此節提供 CA ARCserve Backup for Windows SAN 安裝的疑難排解所需資訊。

### 沒有共用裝置

在 **Windows** 平台上有效。

**徵狀：**

和 ARCserve (SAN) 主要伺服器連接的裝置未標示為共用，或無法在 CA ARCserve Backup GUI 中顯示插槽。

用來判斷裝置是否「共用」的機制是動態的。CA ARCserve Backup 成員伺服器必須負責偵測「共用」裝置，並將這些「共用」裝置報告給 CA ARCserve Backup (SAN) 主要伺服器。因此，若附加在 SAN 的成員伺服器上都沒有執行中的 CA ARCserve Backup 磁帶引擎，就不會有「共用」情形，裝置也不會顯示為「共用」。

**解決方法：**

請確認附加在 SAN 的成員伺服器上至少已啟動一個 CA ARCserve Backup 磁帶引擎服務。需要的話，請於一部或所有的附加在 SAN 的成員伺服器上啟動磁帶引擎服務。

### 沒有共用裝置，而磁帶引擎正在執行中

在 **Windows** 平台上有效。

**徵狀：**

CA ARCserve Backup 網域上所有附加在 SAN 的伺服器上都已開啓並執行磁帶引擎服務，但裝置在 CA ARCserve Backup GUI 中卻「未」標示為「共用」。附加在 SAN 的伺服器並未正確偵測出附加在 SAN 上的裝置。

### 解決方法：

您的 SAN 分區分析可能需要確認 SAN 中的所有伺服器磁碟分割都可看到透過 SAN 「共用」的裝置。若要達到此目的，您必須檢查下列各項：

- 在每部伺服器上檢查 [Windows 裝置管理員]，查看作業系統是否可看到「共用」的裝置。
  - 若 Windows 看不到「共用」的裝置，請按兩下您的 SAN 分區，確認以包含伺服器。若已包含伺服器，請重新開啓伺服器，讓 Windows 重新探索裝置。讓 Windows 看到裝置後，就可在該機器上重新啓動磁帶引擎。
  - 若伺服器無法順利看到裝置是主要伺服器，則您必須在此伺服器上重新啓動 CA ARCserve Backup 磁帶引擎服務，接著在該網域中所有附加在 SAN 的成員伺服器上都重新啓動。
- 在各伺服器使用 CA ARCserve Backup 的 [裝置管理員]，檢查 CA ARCserve Backup 是否可看到「共用」裝置。
  - 若 CA ARCserve Backup 無法看到「共用」裝置，但 Windows 可以，則您必須重新啓動磁帶引擎服務。
  - 若伺服器無法順利看到裝置是主要伺服器，則您必須在此伺服器上重新啓動 CA ARCserve Backup 磁帶引擎服務，接著重新啓動在該網域中所有附加在 SAN 的成員伺服器。

## 共用的裝置顯示成無法取得或離線

在 Windows 平台上有效。

### 徵狀：

附加在 SAN 的成員伺服器上，共用的裝置被標示為無法取得或離線。

這可能是由於 CA ARCserve Backup 磁帶引擎服務在網域中啓動的順序所致。

- 若 CA ARCserve Backup 成員伺服器的磁帶引擎服務在主要伺服器磁帶引擎初始化結束之前啓動，成員伺服器會花一段時間等待主要伺服器，但終將以未「共用」裝置的狀態啓動。
- 若 CA ARCserve Backup 成員伺服器的磁帶引擎服務在主要伺服器磁帶引擎服務啓動之前啓動，成員伺服器會花一段時間等待主要伺服器，但終將以未「共用」裝置的狀態啓動。

**解決方法：**

檢查 CA ARCserve Backup 活動日誌，了解服務啓動的時間與順序。確認 CA ARCserve Backup 主要伺服器上的所有裝置都已初始化，再重新啓動成員伺服器上的磁帶引擎服務，應可解決此問題。

**重要！** 在身爲 SAN 一部分的 CA ARCserve Backup 網域中啓動磁帶引擎服務時，請務必先啓動主要伺服器的服務，讓它完全初始化之後，再啓動成員伺服器上的磁帶引擎服務。

## 共用的 IBM 裝置顯示成無法取得或離線

在 Windows 平台上有效。

**徵狀：**

附加在 SAN 的成員伺服器上，共用的 IBM 磁帶裝置被標示爲無法取得或離線。

若您使用的是 IBM Ultrium/LTO 磁帶機，在某些案例中，IBM LTO 磁帶驅動程式 (Windows 2003) 會在 CA ARCserve Backup 主要伺服器開啓裝置時，發送 SCSI Reserve 指令至磁帶裝置。這對主要伺服器而言並不造成問題，但若附加在 SAN 上的成員伺服器嘗試存取這些磁帶裝置，將會失敗且無法從伺服器上使用這些裝置。

**解決方法：**

在成員伺服器的 CA ARCserve Backup 活動日誌中，您可看到當 CA ARCserve Backup 磁帶引擎服務啓動並嘗試存取這些磁碟機時，發生 SCSI 連接埠錯誤。

您可執行下列登錄程序，將 IBM 磁帶驅動程式配置爲不發送 SCSI Reserve 指令。

1. 在登錄編輯程式中，存取登錄機碼：

```
\HKEY_LOCAL_MACHINE\SYSTEM\CurrentControlSet\Services\
```

2. 若已安裝 IBM 磁帶驅動程式，在服務機碼下搜尋等於 IBM 磁帶驅動程式檔案名稱的機碼名稱。

例如，若 IBM 磁帶驅動程式的檔案名稱是 `ibmtp2k3.sys`，則機碼名稱爲 `ibmtp2k3`。

選取機碼、新增名爲「DisableReserveUponOpen」的 DWORD 值，並將其設爲 1。

3. 離開登錄編輯程式並重新啓動伺服器。

## 備份工作失敗

在 Windows 平台上驗證。

徵狀：

- 您嘗試用來執行備份的伺服器之 CA ARCserve Backup SAN 授權已過期。
- 每部附加在 SAN 上的伺服器都必須具備 SAN 授權。授權均會在對應的 CA ARCserve Backup 網域中套用到主要伺服器。
- 您嘗試用來執行備份的伺服器之 CA ARCserve Backup TLO 授權已過期。
- 共用一部多磁碟機媒體櫃的所有附加在 SAN 上的伺服器，都必須具備 TLO 授權。授權均會在對應的 CA ARCserve Backup 網域中套用到主要伺服器。
- CA ARCserve Backup 主要伺服器的磁帶引擎服務無法再使用。

解決方法：

1. 檢查 CA ARCserve Backup 活動日誌以瞭解是否有任何 SAN 授權錯誤。需要的话，請新增適當的 SAN 授權。
2. 檢查 CA ARCserve Backup 活動日誌以瞭解是否有任何 TLO 授權錯誤。需要的话，請新增適當的 TLO 授權。
3. 檢查 CA ARCserve Backup 主要伺服器的磁帶引擎服務狀態
  - a. 在 CA ARCserve Backup GUI 中，存取 [伺服器管理] 視窗，並檢查磁帶引擎服務狀態。
  - b. 在 CA ARCserve Backup 活動日誌中，檢查主要伺服器磁帶引擎的停止事件。
  - c. 在 Windows 系統的活動檢視器中，檢查磁帶引擎服務的停止事件或例外。

若問題與主要磁帶引擎服務停機相關，請重新啓動並重試。

若問題持續發生，請聯絡 CA Support 以取得線上技術協助，及完整的位置、主要服務時間及電話號碼清單，網址為

<http://www.ca.com/worldwide>。

## 叢集式備份與還原的問題

本節包含下列主題：

- [防止工作失敗](#) (位於 p. 923)
- [在遠端機器上備份 MSCS 節點](#) (位於 p. 924)
- [在叢集環境中備份 CA ARCserve Backup 資料庫](#) (位於 p. 926)
- [工作失敗：媒體未裝載](#) (位於 p. 926)

### 防止工作失敗

在 Windows 平台上有效。

徵兆：

我該如何在未發生容錯轉移的情況下，停止叢集中的 CA ARCserve Backup 服務？

解決方案：

當將 CA ARCserve Backup 伺服器配置為叢集感知伺服器時，叢集應用程式 (MSCS 或 NEC CLUSTERPRO/ExpressCluster) 會監控所有重要的 CA ARCserve Backup 服務。若某些服務失敗，叢集應用程式將嘗試重新啓動它，或於重新啓動嘗試失敗時觸發容錯轉移。這表示您無法再使用 CA ARCserve Backup 伺服器管理停止服務。如果您嘗試停止 CA ARCserve Backup 服務，將會收到指出不允許此服務的快顯訊息。

若要在您不想讓 CA ARCserve Backup 容錯轉移至其他節點時關閉任何 CA ARCserve Backup 服務，以進行維護或是配置變更，請執行下列程序：

- 針對 MSCS 叢集，請參閱〈[停止 MSCS 在 Windows Server 2003 系統上監控 CA ARCserve Backup 服務](#) (位於 p. 952)〉。
- 如需瞭解 NEC CLUSTERPRO/ExpressCluster 叢集，請參閱〈[停止 NEC CLUSTERPRO/ExpressCluster 監控的 HA 服務](#) (位於 p. 964)〉。

## 在遠端機器上備份 MSCS 節點

在 Windows 平台上有效。

**徵兆：**

我該如何使用安裝在遠端機器的 CA ARCserve Backup，正常地備份「MSCS 節點」？

如需有關復原叢集的資訊，請參閱《CA ARCserve Backup 災難復原選購程式指南》。

**解決方案：**

叢集的每個節點都必須安裝「CA ARCserve Backup Windows 檔案系統代理程式」。

我們面臨的問題是，即使在叢集共用磁碟由某一節點容錯移轉至其他節點時，要如何正常備份共用磁碟。解決方法如下：

1. 在提交備份工作時，使用主機名稱，以節點的私人磁碟與系統狀態來備份每個節點。

**附註：**由於共用磁碟可以從某個節點移動到另一個節點，而在備份過程中尚無有效方法來預測將由哪個節點擁有共用磁碟，因此請**不要**使用機器主機名稱來備份共用磁碟。



2. 在提交備份工作時，請使用叢集虛擬名稱來備份共用磁碟。如果共用磁碟從某節點容錯轉移至另一個節點，此叢集虛擬節點名稱也會跟著容錯轉移，如此一來 CA ARCserve Backup 便會始終備份這些叢集共用磁碟。若要確定此動作，請設定叢集依存物，這樣就可同時容錯移轉叢集名稱與叢集共用磁碟。

**附註：** 若要為叢集節點提供災難保護，您必須在每個節點上執行完整備份。

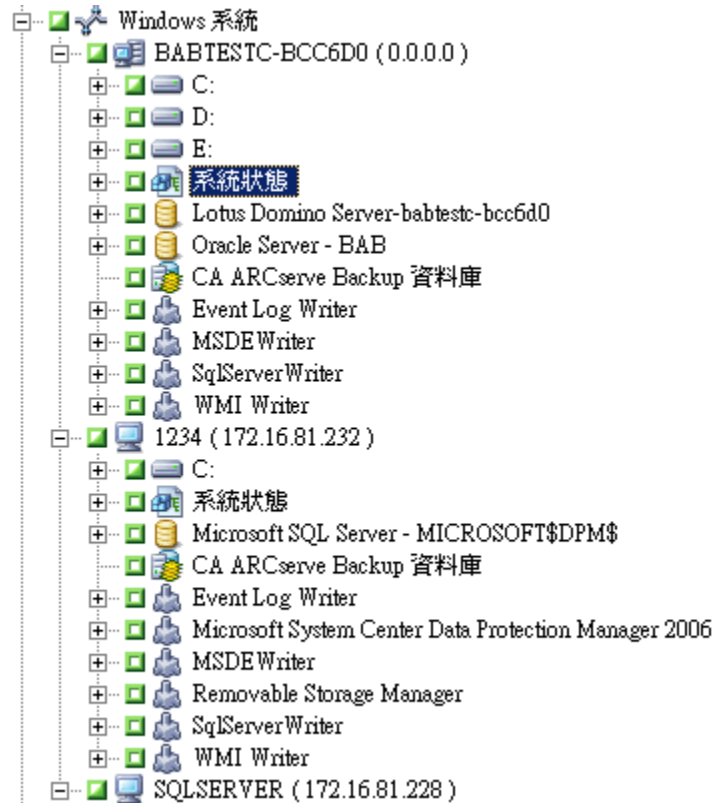

## 在叢集環境中備份 CA ARCserve Backup 資料庫

在 Windows 平台上有效。

徵兆：

我如何在叢集環境中有效備份 CA ARCserve Backup 資料庫 (ASDB)？(以便可以使用 recoverdb 作業復原它)

解決方案：

您必須透過設定階段期間設定的網路名稱來備份 ASDB，以確保 recoverdb 作業可以使用備份的 ASDB 工作階段。

例如：

1. 針對 MS SQL Server 2008 Express，您必須使用部署 CA ARCserve Backup 的虛擬名稱。
2. 針對 MS SQL Server 2005 叢集，您必須使用在其上部署「SQL Server 叢集」的虛擬名稱。(在這種情況下，請確保您在安裝 CA ARCserve Backup 時設定了 SQL Server 叢集的正确虛擬名稱。若要找出「SQL Server 叢集」虛擬名稱，請參考「SQL Server 叢集」文件。

## 工作失敗：媒體未裝載

在 Windows 平台上有效。

徵兆：

當我的工作從某叢集節點容錯轉移到另一個容錯節點時，我收到例如「請裝載媒體 XYZ，1234」的訊息。我該如何解決這個問題？

解決方案：

如果您在提交備份工作時，選取 [備份管理員] 中 [目標] 索引標籤的備份媒體，此工作就只能備份到該特定媒體。如果叢集節點之間未共用備份裝置，容錯移轉後便無法使用該特定媒體。如此一來，備份作業就會失敗。若要解決這個問題，請在提交備份工作時，選取 [備份管理員] 中 [群組層級] 的 [目標]。

在備份到共用裝置時，不會發生這個問題。

## 其他問題

本節包含下列主題：

[硬體未如預期方式運作](#) (位於 p. 927)

[搜索服務未正常運作](#) (位於 p. 928)

[CA ARCserve Backup 伺服器代理程式伺服器無法彼此通訊](#) (位於 p. 929)

[自動載入器和換帶機顯示為離線](#) (位於 p. 929)

[目錄資料庫日誌檔佔用大量的磁碟空間](#) (位於 p. 930)

[無法辨識的儲存庫出現在媒體管理管理員中](#) (位於 p. 932)

[預設啓用 SRM PKI 警示。](#) (位於 p. 933)

[工作佇列日誌檔佔用大量的磁碟空間](#) (位於 p. 935)

## 硬體未如預期方式運作

下面各節提供指引，協助您解決使用 CA ARCserve Backup 時的硬體相關問題。

### 可能問題

如果在使用 CA ARCserve Backup 時遇到硬體相關問題，您可能會發現下列徵兆：

- CA ARCserve Backup 活動日誌中發生 E6300 Windows NT SCSI 連接埠錯誤。
- 插槽未顯示適當狀態或未正確更新。
- 裝置未正確列在 CA ARCserve Backup 裝置畫面中。
- CA ARCserve Backup 活動日誌中發生重大硬體錯誤。
- 無法正確配置您的磁帶裝置。
- 每日的 CA ARCserve Backup 功能發生與硬體相關的不一致性。

### 可能的解決方式

下列解決方式清單可以協助您解決硬體相關問題：

- 確定作業系統能正確識別您的裝置。如果作業系統在查看裝置時發生問題，CA ARCserve Backup 可能就無法正確運作。
- 確定已安裝 CA ARCserve Backup 最新版的「裝置修補程式」。
- 檢查 CA ARCserve Backup 認證裝置清單，確定與您的裝置硬體相容。

- 確定您的 SCSI 介面卡已載入適當的 SCSI 驅動程式。
- 嘗試使用不同的磁帶，以確定錯誤與媒體不相關。
- 檢查實體連接和 SCSI 纜線連接情形。可能會因為實體問題而發生錯誤，如 SCSI 接腳彎曲。
- 如果您在 Windows 平台上執行 CA ARCserve Backup，請從 [配置] 功能表中選取 [裝置配置] 來執行 [裝置配置]。選擇 [啓用/停用裝置] (適用於 RSM)。如果看到裝置列在 [可用裝置] 視窗中，請確定已選取該核取方塊。這樣可以讓 CA ARCserve Backup 完全控制裝置，而不讓 Windows Removable Storage Manager 服務介入。
- 檢查是否正在執行協力廠商裝置監控或控制服務，必要時，停用這些服務，因為它們可能會與 CA ARCserve Backup 控制裝置的能力相互衝突。
- 若您使用 [媒體櫃快速初始化]，請務必先停用此選項，再進行硬體與裝置的疑難排解。在疑難排解完成後，即可繼續套用 [媒體櫃快速初始化] 選項。  
**附註：** [媒體櫃快速初始化] 選項位於 [媒體櫃內容] 對話方塊上的 [一般] 索引標籤中。

## 搜索服務未正常運作

下節提供指引，協助您解決使用 CA ARCserve Backup 時與搜索服務相關的問題。

### 徵狀：

在特定機器上搜索 CA ARCserve Backup 應用程式時遇到問題。可能的原因是要搜索的機器與執行搜索服務的機器不在同一個子網路上 (搜索服務的預設值是本機子網路)。

### 解決方法：

在 [配置] 視窗中選擇 [子網路搜索] 選項，再重新啓動搜索服務。或者，您可以新增特定的子網路或機器名稱 (IP 位址)，再重新啓動搜索服務。

## CA ARCserve Backup 伺服器 and 代理程式伺服器無法彼此通訊

適用於 Windows Server 2008 R2 系統。

徵狀：

變更 Windows Server 2008 R2 防火牆連線設定後，CA ARCserve Backup 伺服器、CA ARCserve Backup 代理程式伺服器或兩者可能無法互相通訊。

解決方法：

為了確保執行 Windows Server 2008 R2 的 CA ARCserve Backup 主要伺服器、成員伺服器及獨立式伺服器能瀏覽、備份及還原執行 Windows Server 2008 R2 之 CA ARCserve Backup 代理程式伺服器中的資料，您必須允許備份伺服器和代理程式伺服器中的 CA ARCserve Backup 應用程式使用下列任一種 Windows 網路位置類型來通訊：

- Windows 網域
- Windows 私人網路
- Windows 公用網路

如需如何允許應用程式使用上述 Windows 網路位置類型進行通訊的詳細資訊，請參閱 Windows Server 2008 R2 說明文件。

## 自動載入器和換帶機顯示為離線

適用於所有 Windows 平台。適用於獨立式媒體櫃和換帶機。

徵狀：

在裝置管理員中，裝置顯示為離線。和裝置相關的工作會失敗。磁帶引擎正在執行中。

**解決方法：**

當磁帶引擎偵測到裝置發生問題時，CA ARCserve Backup 會使裝置成爲離線狀態，並會在活動日誌中產生一則和以下範例類似的訊息：

[媒體櫃失敗：需要手動操作 [Device:5][Iomega REV LOADER]]

若要修復這個問題，請執行下列作業：

1. 停止磁帶引擎。
2. 中斷和裝置間的連線並更正裝置的問題。

**附註：**如需疑難排解裝置的詳細資訊，請參閱裝置製造商的說明文件。

3. 使裝置和 CA ARCserve Backup 連接。
4. 啓動「磁帶引擎」。

如果裝置正常運作，CA ARCserve Backup 便能偵測到該裝置，並使其狀態成爲上線。

## 目錄資料庫日誌檔佔用大量的磁碟空間

適用於 Windows Server 2003 和 Windows Server 2008 系統。

**徵狀：**

CA ARCserve Backup 產生許多目錄資料庫日誌檔，這些日誌檔在 CA ARCserve Backup 伺服器上佔用大量的磁碟空間。

**解決方法：**

CA ARCserve Backup 產生的目錄資料庫日誌檔可在偵錯時發揮作用。這些日誌檔會儲存在 CA ARCserve Backup 伺服器的下列目錄中：

C:\Program Files\CA\ARCserve Backup\LOG

根據預設，CA ARCserve Backup 最多會產生 3 個日誌檔，而每個日誌檔的整體大小最多可達到 300 MB。不過，CA ARCserve Backup 可讓您建立登錄機碼以控制日誌檔的數量和大小，藉此自訂日誌檔的行爲。

在建立所需的選用機碼並對日誌檔的數量和大小中指定較高的值之後，日誌檔可能會在備份伺服器上佔用大量的磁碟空間。

若要控制目錄資料庫日誌檔的數量和大小，請執行下列作業：

1. 開啓 [Windows 登錄編輯程式]。
2. 開啓下列機碼：

HKEY\_LOCAL\_MACHINE\SOFTWARE\ComputerAssociates\CA ARCserve  
Backup\Base\Database

3. 修改下列字串值：

- **DebugLogFileSize**

- 範圍：1 MB 到 1024 MB (1 GB)
- 建議值：300 MB

**附註：**指定這個值之後，目錄資料庫記錄活動導致目前的日誌檔超出指定值時，CA ARCserve Backup 便會產生新的日誌檔。

- **LogFileNum**

- 範圍：1 到 1023
- 建議值：3

請注意下列事項：

- 指定這個值之後，CA ARCserve Backup 便會保留指定的日誌檔數量。
- 如果目錄資料庫記錄活動導致日誌檔數量超出指定的限制，CA ARCserve Backup 會刪除最舊的日誌檔，直到日誌檔數量等於指定的限制為止。

## 無法辨識的儲存庫出現在媒體管理管理員中

適用於管理資料移動器伺服器的 Windows 備份伺服器。

徵狀：

媒體管理管理員 (MM 管理) 中出現兩個名為 TMSDB 和 OVERFLOW 的無法辨識的儲存庫。您並未配置這兩部儲存庫。下圖說明這些儲存庫：

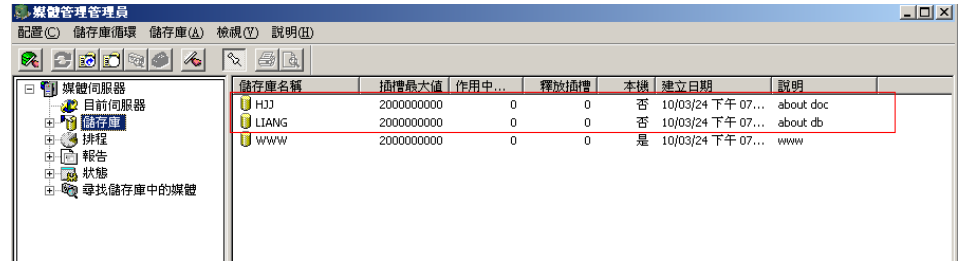

解決方法：

這是預期的行為。安裝 UNIX 和 Linux 資料移動器、在主要伺服器中登錄資料移動器伺服器，以及從先前的 CA ARCserve Backup 安裝移轉 MM 管理資料時，CA ARCserve Backup 會建立兩部沒有媒體關聯的預設儲存庫。無法辨識的儲存庫不會影響您的備份和儲存作業。



## 預設啓用 SRM PKI 警示。

在 Windows 平台上有效。

徵狀：

CA ARCserve Backup 包含一個名為 SRM PKI (績效主要指標) 的選項，供您監控您備份環境中執行的代理程式的效能。透過 [中央代理程式管理]，您可以將 CA ARCserve Backup 配置為當代理程式的效能低於您預先設定的績效主要指標時產生一個警示訊息。

**附註：**警示訊息將依據您對 [警示管理員] 的配置，顯示在 [警示管理員] 中。如需詳細資訊，請參閱「使用警示管理員」。

當您執行 CA ARCserve Backup 的新安裝作業後，按預設將停用 [啓用警示] 選項，如下列對話方塊所示：

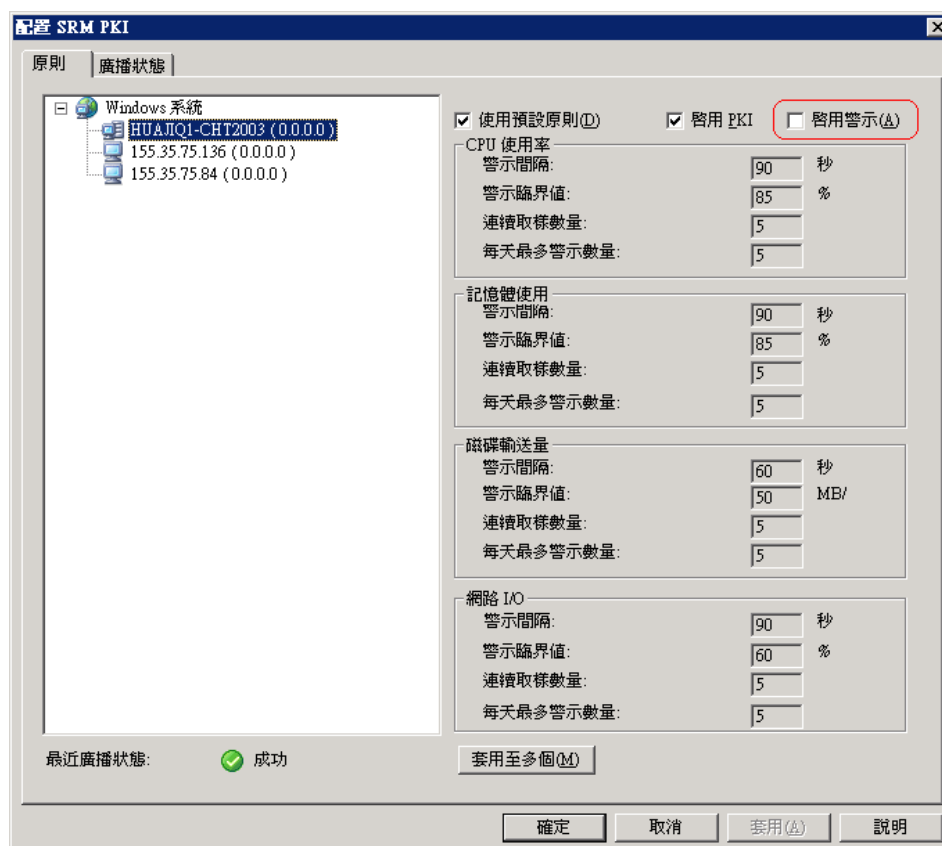

不過，當您從此版本的測試版升級時，預設為啓用 [啓用警示] 選項。根據特定的案例，下列解決方案說明停用 [啓用警示] 選項所需的修正動作。

**解決方案：**

若要停用 [啓用警示] 選項，請執行下列動作：

**解決方案 1：**

您要為目前在您備份環境中的所有代理程式停用 [啓用警示] 選項

1. 開啓 [中央代理程式管理]。

在 [Windows 系統] 物件上按一下滑鼠右鍵，並從快顯功能表中選取 [配置 SRM PKI]。

[配置 SRM PKI] 對話方塊將會開啓。

2. 從代理程式樹狀目錄 (左窗格)，選按一個代理程式。

清除 [啓用警示] 旁的核取方塊。

按一下 [套用至多個]。

[套用至多個] 對話方塊開啓。

3. 在 [套用至多個] 對話方塊上，選取個別代理程式，按一下 [全部選取] 或按一下 [取消全部選取]，再按一下 [確定]。

[啓用警示] 選項已停用。

**解決方案 2：**

您要為目前在您備份環境中的所有代理程式以及新增的代理程式停用 [啓用警示] 選項

**附註：** 下列步驟說明 CA ARCserve Backup 伺服器的修正動作，這些伺服器使用 Microsoft SQL Server 2005 做為 CA ARCserve Backup 資料庫。

1. 使用 Microsoft SQL Server 管理主控台開啓 CA ARCserve Backup 資料庫執行個體。
2. 按一下 [連線] 後，開啓 asdb、表格，以及 dbo.tbl\_wcf\_pkiAlertCft。
3. 在 validalert 欄位中，將值從 1 (啓用警示) 變更爲 0 (停用警示)。
4. 開啓 Windows 指令行。

將目錄變更爲 Microsoft SQL Server 安裝目錄。

例如：

C:\Program Files\Microsoft SQL Server\90\Tools\Binn

5. 執行下列指令以變更 `validalert` 欄位的值：

```
SQLCMD.exe -S <Server_Name>\<ARCserve_Instance_Name> -d asdb
```

執行下列指令以查閱 `validalert` 欄位的值：

```
SELECT validalert FROM tbl_wcf_pkiAlertCfg;  
go
```

執行下列指令以變更 `validalert` 欄位的值：

```
UPDATE tbl_wcf_pkiAlertCfg SET validalert=0 where validalert=1;  
go
```

[啓用警示] 選項已停用。

## 工作佇列日誌檔佔用大量的磁碟空間

在 **Windows** 平台上有效。

**徵狀：**

工作佇列日誌檔佔用了 CA ARCserve Backup 伺服器上大量的磁碟空間。

**解決方法：**

CA ARCserve Backup 將有關 [工作佇列] 的偵錯資訊儲存在一或多個名稱 `JobQueue.log` 的日誌檔中。這些日誌檔會儲存在 CA ARCserve Backup 伺服器的下列目錄中：

```
%HOME%\LOG
```

**範例：**

```
C:\Program Files\CA\ARCserve Backup\LOG\JobQueue.log
```

當日誌檔達到特定大小時 (例如，300 MB)，CA ARCserve Backup 將重新命名日誌檔並建立一個新的 [工作佇列] 日誌檔。按預設，CA ARCserve Backup 會在日誌檔產生後 31 天將其刪除。

根據下列情況，[工作佇列] 檔可能會佔去備份伺服器上大量的可用磁碟空間：

- 您正在保護的代理程式與節點數量
- 排定工作的數量

**CA ARCserve Backup 可供您透過下列動作控制 [工作佇列] 日誌檔的大小與數量：**

1. 從 CA ARCserve Backup 伺服器，開啓 Windows 登錄編輯器。
2. 若要控制 CA ARCserve Backup 所產生日誌檔的大小，請開啓下列登錄機碼：

```
HKEY_LOCAL_MACHINE\SOFTWARE\ComputerAssociates\CA ARCserve Backup\Base\QueueSystem\DebugFileSize
```

依需求修改設定：

- **預設：**100000000 位元組 (大約 100 MB)
  - **範圍：**10000000 位元組 (大約 10 MB) 到 1000000000 位元組 (大約 1 GB)
  - **建議值：**100000000 位元組 (大約 100 MB)
3. 若要限制 CA ARCserve Backup 所保留的日誌檔數量，請開啓下列登錄機碼：

```
HKEY_LOCAL_MACHINE\SOFTWARE\ComputerAssociates\CA ARCserve Backup\Base\Task\Common\JobQueueMaxFiles
```

依需求修改設定：

- **預設值：**10
  - **範圍：**5 到 30
  - **建議值：**10
4. (選擇性) 若要減少偵錯詳細資訊的層級，請建立下列登錄機碼：

```
HKEY_LOCAL_MACHINE\SOFTWARE\ComputerAssociates\CA ARCserve Backup\Base\QueueSystem\DebugLevel
```

此機碼的值如下：

- **範圍：**1 到 5
- **建議值：**3

**附註：**值愈高，偵錯詳細資訊層級也愈高。

指定介於 1 與 2 之間的值。

請注意下列事項：

- **值太低**--CA ARCserve Backup 可能無法提供您足夠的資訊以偵錯問題。
- **值太高**--日誌檔可能佔用備份伺服器上太多的可用磁碟空間。



# 附錄 B：在叢集感知環境中使用 CA ARCserve Backup

---

以下各主題提供 CA ARCserve Backup 叢集支援的總覽，可讓您在叢集環境中備份與復原資料。此外，這些主題也提供將 CA ARCserve Backup 配置為具備高可用性功能的叢集感知備份伺服器的相關資訊。

您可在以下叢集平台上，把 CA ARCserve Backup 安裝到具有工作容錯轉移能力的叢集環境中：

- x86/AMD64/IA64 Windows Server 中的 Microsoft Cluster Server (MSCS)
- NEC CLUSTERPRO/ExpressCluster X 2.1 for Windows
- NEC CLUSTERPRO/ExpressCluster X 3.0 for Windows

本節包含以下主題：

[把 CA ARCserve Backup 安裝到叢集感知的環境中](#) (位於 p. 939)

[叢集總覽](#) (位於 p. 939)

[使用 CA ARCserve Backup 保護您的叢集](#) (位於 p. 948)

## 把 CA ARCserve Backup 安裝到叢集感知的環境中

如需將 CA ARCserve Backup 安裝到叢集感知環境中及進行升級的詳細資訊，請參閱《實作指南》。

## 叢集總覽

電腦叢集是一組可緊密合作的相互連接的電腦，因此在許多方面都可將它們視為一部電腦。叢集可分為兩類：HA (「高可用性」) 與「高效能」。在 HA 叢集中，有兩種運作模式：主動/主動或主動/被動。目前，只能在主動/被動 HA 模式下部署 CA ARCserve Backup。

當叢集中的一個伺服器 (或節點) 失敗或設為離線時，叢集主要功能會發揮作用。在叢集環境中，叢集中的另一個節點將接管失敗伺服器的作業。由於資源功能會從主動節點明顯移至容錯轉移節點，因此使用伺服器資源的「ARCserve 管理員」很少發生或不會發生工作中斷的情形。

叢集環境中的伺服器不僅可以透過纜線實體連接，而且也可透過叢集軟體以程式的方式連線。此連線可讓叢集伺服器充分利用獨立伺服器節點無法使用的功能 (例如，容錯與負載平衡)。叢集伺服器也可以共用包含重要資訊的磁碟機，例如叢集資料庫。



例如，假設節點 A 與節點 B 構成叢集 CA ARCserve Backup HA 伺服器。CA ARCserve Backup 叢集伺服器將只在「主動/被動」模式下運作，因此，在同一時間只有一個 CA ARCserve Backup 執行個體在執行。在此環境中，「ARCserve 管理員」可連線到 CA ARCserve Backup 伺服器 AS1 或 CA ARCserve Backup 伺服器 AS2，而無需知道哪一個節點是主動節點，而且目前無需主控它們的伺服器。虛擬伺服器名稱與 IP 位址可確保伺服器位置對 CA ARCserve Backup 應用程式而言是清楚明瞭的。對「ARCserve 管理員」而言，它會顯示 CA ARCserve Backup 伺服器正在名為 CL1 的虛擬伺服器上執行。

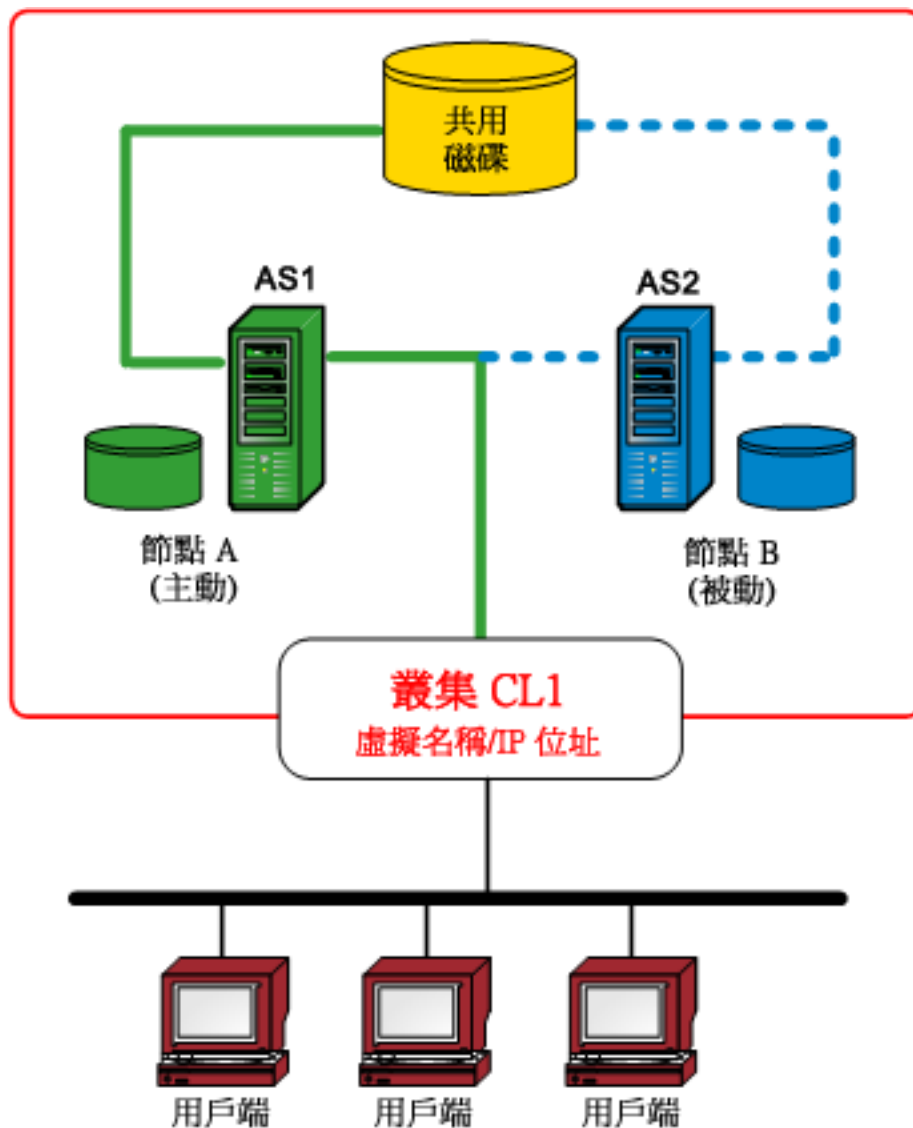

當其中一個軟體或硬體資源失敗或關閉時，會發生容錯轉移。資源 (例如：應用程式、磁碟或 IP 位址) 會從失敗的主動節點移轉到被動節點。被動節點會接管 CA ARCserve Backup 伺服器資源群組並立即提供服務。

如果節點 A 失敗，節點 B 會自動扮演主動節點的角色。對「ARCserve 管理員」而言，這確實就像關閉節點 A 後立即再次開啓一樣。「叢集」(CL1) 中主動節點 (A 或 B) 的位置對 CA ARCserve Backup 而言是清楚明瞭的。

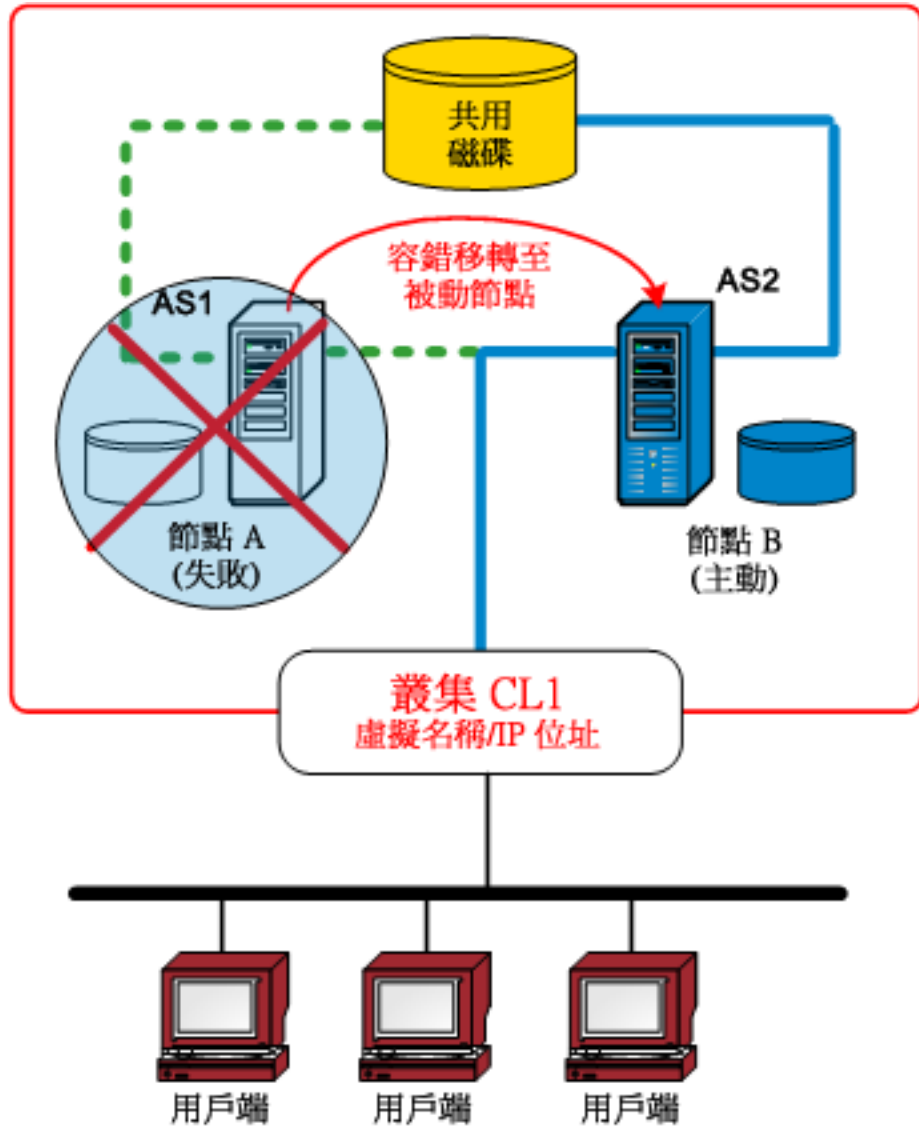

## 容錯轉移的運作方式

容錯轉移是使叢集資源從不可用節點移轉 (或傳輸) 到可用節點的程序。當在某個叢集節點上偵測到故障時，會自動啟動容錯轉移。叢集會監控資源以判斷發生故障的時間，然後採取行動將叢集資源移動到叢集的其他節點，以從故障中復原。

在 CA ARCserve Backup HA 叢集環境中，CA ARCserve Backup 安裝在每個叢集節點內，但只有一個執行個體會執行。在本叢集中，主動節點會自動控制備份資源，且稱為備份伺服器。受控於被動節點中的 CA ARCserve Backup 的其他執行個體稱為待命 (或容錯轉移) 伺服器，且叢集系統只會在發生容錯轉移時啟動其中之一。如果主動節點失敗，則所有備份資源都會移轉到被動節點，然後它會成為新的主動節點。新的主動節點開始作為備份伺服器使用，並繼續進行原始備份作業，保留所有之前的工作排程與媒體管理服務。

CA ARCserve Backup 提供下列各種容錯轉移保護類型：

- **計劃的容錯轉移** -- 當必須在叢集的主動節點上執行維護，且您想要 CA ARCserve Backup 將叢集資源從該主動節點移轉到叢集的被動節點中時，則會發生計劃的容錯轉移。計劃的容錯轉移的範例如系統維護、災難復原測試與訓練。只有當沒有執行工作且主要與成員備份伺服器上都沒有發生其他 CA ARCserve Backup 相關服務 (例如媒體作業、報告等) 時，才可以執行計劃的容錯轉移。
- **未計劃的容錯轉移** -- 當硬體或軟體故障時，會發生未計劃的容錯轉移。當叢集中的主動節點故障時，工作會從故障的伺服器散佈，重要資料 (例如工作資訊) 會儲存到共用磁碟中。當發生容錯轉移時，叢集系統會將共用磁碟移動到被動節點，並啟動該節點中的 CA ARCserve Backup 執行個體。當 CA ARCserve Backup 服務在容錯轉移伺服器中繼續之後，之前伺服器中的任何失敗工作都會在新的主動叢集節點中重新執行。如果工作在發生容錯轉移之前建立了檢查點資訊，重新啟動的工作將自檢查點處繼續。

## 資源群組

叢集資源是可以在多個叢集節點之間實體共用的任何實體或邏輯元件，但是它一次只能由一個主動節點主控 (擁有)。虛擬 IP 位址、虛擬電腦名稱、共用磁碟，甚至應用程式都視為叢集資源。叢集系統可以讓您將這些資源作為「群組」分類，以供特定功能之用。這些資源群組可以視為資源的「容器」。叢集資源群組是應用程式部署的邏輯單元，它表示叢集感知應用程式必須安裝至群組中，並且將它自己與該群組的相關資源連結在一起。資源群組是可進行容錯轉移的最小單元。

## 虛擬名稱與虛擬 IP 位址

虛擬伺服器名稱與在上面執行虛擬伺服器的實體伺服器名稱無關，而且可以在伺服器之間移轉。在叢集環境中，主動節點始終使用叢集虛擬名稱與 IP 位址來提供服務，而不是使用實體主機名稱與 IP 位址。透過使用叢集，會建立虛擬伺服器，以便當其他伺服器就緒時，服務仍然可用。虛擬名稱與 IP 位址皆與 CA ARCserve Backup 連結。同樣，其他叢集感知應用程式 (SQL/Exchange 叢集) 通常會在其安裝過程中建立專用虛擬名稱與 IP 位址，以達到高可用性。

與實體伺服器不同，虛擬伺服器與特定電腦無關，它可以從一個伺服器容錯轉移到另一個伺服器。如果主控虛擬伺服器的伺服器發生故障，客戶端仍然可以使用同一個虛擬伺服器名稱來存取它的資源，但是它們會重新導向至叢集中的不同伺服器。

## 共用磁碟

共用磁碟為叢集感知應用程式提供儲存資料的共用位置。共用磁碟可以讓因容錯轉移而可能在不同節點上執行的叢集感知應用程式以相同的方式存取邏輯磁碟區，就像它們本機安裝在每個節點上一樣。每個虛擬共用磁碟對應至實際上本機安裝於某個節點上的邏輯磁碟區，它稱為伺服器或主要節點。叢集中的每個節點必須可以存取共用磁碟才能在叢集中操作。會配置叢集系統，以便只有主動節點可以隨時存取共用磁碟。

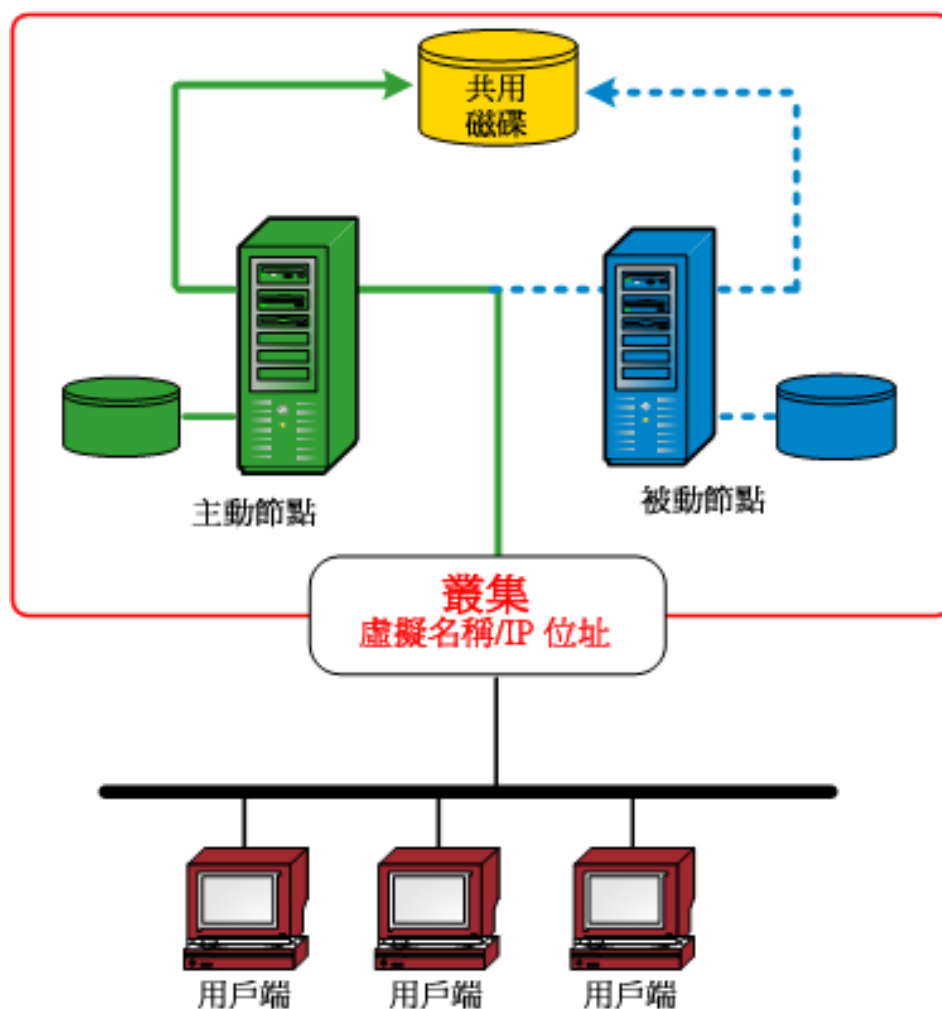

## 鏡像磁碟

鏡像磁碟為叢集感知應用程式提供儲存資料的共用位置。鏡像磁碟 (僅適用於 NEC 叢集) 是分別實體連接至其主機，但如同一個單一裝置般邏輯運作的個別磁碟裝置。鏡像磁碟包含它所鏡像的磁碟的確切複本。將資料寫入到本機磁碟與它的遠端鏡像磁碟可將之儲存兩次。如果磁碟發生故障，不必重建資料，您只需將資料從鏡像磁碟複製到更換磁碟中，便可輕鬆復原它。建議將鏡像磁碟置於不同裝置上，這樣單點磁碟故障就不會損壞資料的兩個複本。鏡像磁碟的主要缺點是有效儲存容量只有總磁碟容量的一半，因為所有資料都要寫入兩次。會配置叢集系統，這樣只有主動節點可以存取鏡像磁碟區及向上同步不同實體磁碟之間的資料。

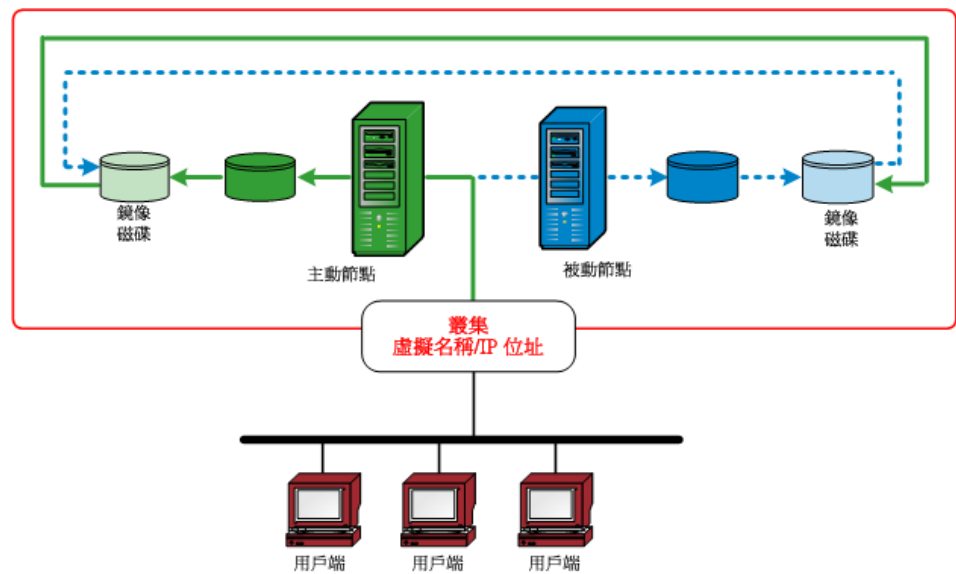

## 仲裁磁碟

除了針對每個叢集應用程式建立的資源群組以外，叢集始終有資源群組來代表叢集的仲裁。建立叢集時會建立此資源群組 (依預設命名為「叢集群組」)。在共用磁碟仲裁中，包含仲裁資源的磁碟稱為仲裁磁碟，它必須是預設「叢集群組」的成員。仲裁磁碟可用來儲存協助管理叢集及維持一致性的叢集配置資料庫檢查點與日誌檔案。仲裁資源可用來決定叢集的哪些節點可以形成叢集。由於叢集配置保留在仲裁磁碟資源上，叢集中的所有節點必須能夠存取擁有它的節點並與該節點通訊。

**附註：** 仲裁磁碟僅適用於 Microsoft Cluster Server (MSCS) 環境。

## 支援工作容錯轉移的 CA ARCserve Backup HA 伺服器

叢集 CA ARCserve Backup 伺服器透過虛擬名稱提供服務，及支援備份工作容錯轉移功能。當叢集內作用中 CA ARCserve Backup 伺服器失敗時，這些備份工作就會從故障的伺服器散佈到叢集中其他的 CA ARCserve Backup 伺服器。當繼續執行其他叢集節點中的 CA ARCserve Backup 服務之後，任何在先前伺服器上失敗的工作，都會在新的叢集節點上重新執行。

CA ARCserve Backup HA 伺服器支援兩種類型的容錯轉移；計劃的容錯轉移與未計劃的容錯轉移。

### ■ 計劃的容錯轉移

當必須在叢集的主動節點上執行維護，且您想要 CA ARCserve Backup 將叢集資源從該主動節點移轉到叢集的被動節點中時，則會發生計劃的容錯轉移。計劃的容錯轉移的範例如系統維護、災難復原測試與訓練。

當發生計劃的容錯轉移時，CA ARCserve Backup 會在保留所有排程工作的情況下於其他節點中復原。

### ■ 未計劃的容錯轉移

當硬體或軟體故障時，會發生未計劃的容錯轉移。當發生未計劃的容錯轉移時，CA ARCserve Backup 會在其他節點上復原，從 CA ARCserve Backup 工作佇列中找到失敗工作，並在失敗發生的位置繼續執行該工作。如果發生容錯轉移，工作是否繼續依據如下的檢查點機制而定：

- 針對本機備份工作，工作會於容錯轉移之後在磁碟區層級處繼續執行。

例如，如果備份工作涉及兩個磁碟區：C 與 D，那麼當針對磁碟區 C 的備份已完成而針對磁碟區 D 的備份正在進行時，會發生容錯轉移。容錯轉移之後，備份工作會重新開始，而且會略過針對磁碟區 C 的備份，並繼續備份磁碟區 D。

- 針對遠端備份工作，工作會在主機層級繼續執行。

例如，如果備份工作涉及 Host1 與 Host2，那麼當針對 Host1 的備份已完成而針對 Host2 的備份沒有完成時，會發生容錯轉移。容錯轉移之後，備份工作會重新開始，而且會略過針對 Host1 的備份，並繼續備份 Host2 (在這種情況下，針對 Host2 的備份不會略過可能於容錯轉移之前已備份的任何磁碟區)。



在其他備份伺服器而非網域的 HA 伺服器上執行的工作幾乎不會受到容錯轉移的影響。例如，當「主要」伺服器是 HA 伺服器，且它發生了容錯轉移時，除一種情況以外，在成員伺服器上執行的工作皆不會受到影響。如果您使用的是 HA 主要伺服器，當 HA 主要伺服器上發生未計劃的容錯轉移時，在成員伺服器上執行的工作可能會失敗。(只有當成員伺服器上的工作在發生容錯轉移時已經完成時，才會發生故障)

**附註：**如果您使用「CA ARCserve Backup 代理程式」來備份叢集的主動節點或虛擬節點，且發生了未計劃的容錯轉移(主動節點已關閉)，那麼工作將無法完成。為了確保可於容錯轉移之後備份這些節點，您應該配置工作以建立虛擬工作。

## 使用 CA ARCserve Backup 保護您的叢集

對於部署到叢集環境中的關鍵任務應用程式而言，資料是最寶貴的投資，而且必須保護好這些資料。叢集環境總是涉及多個實體節點、虛擬名稱/IP 位址，及叢集特定應用程式，所有項目都對備份與還原應用程式帶來了額外的複雜性。為了解決這些複雜性，CA ARCserve Backup 為叢集環境中的伺服器操作提供了多項備份與還原功能。

**附註：**CA ARCserve Backup 支援 Microsoft Cluster Server (MSCS) 與 NEC Cluster Server (CLUSTERPRO/ExpressCluster) 的叢集環境。



下圖顯示一般主動/被動叢集環境。此叢集中的主動節點與兩個名稱及 IP 位址相關聯：一個是用於機器的實體名稱，另一個是用於叢集本身或叢集感知應用程式所建立的虛擬名稱。被動節點只與一個名稱相關聯，即機器的實體名稱。您需要將 CA ARCserve Backup 代理程式安裝到這兩個實體節點上，才能完全保護叢集。在這裡的每個執行個體中，依據受保護的目標而定，會使用實體節點或虛擬節點部署 CA ARCserve Backup，保護您的叢集並備份您的資料。

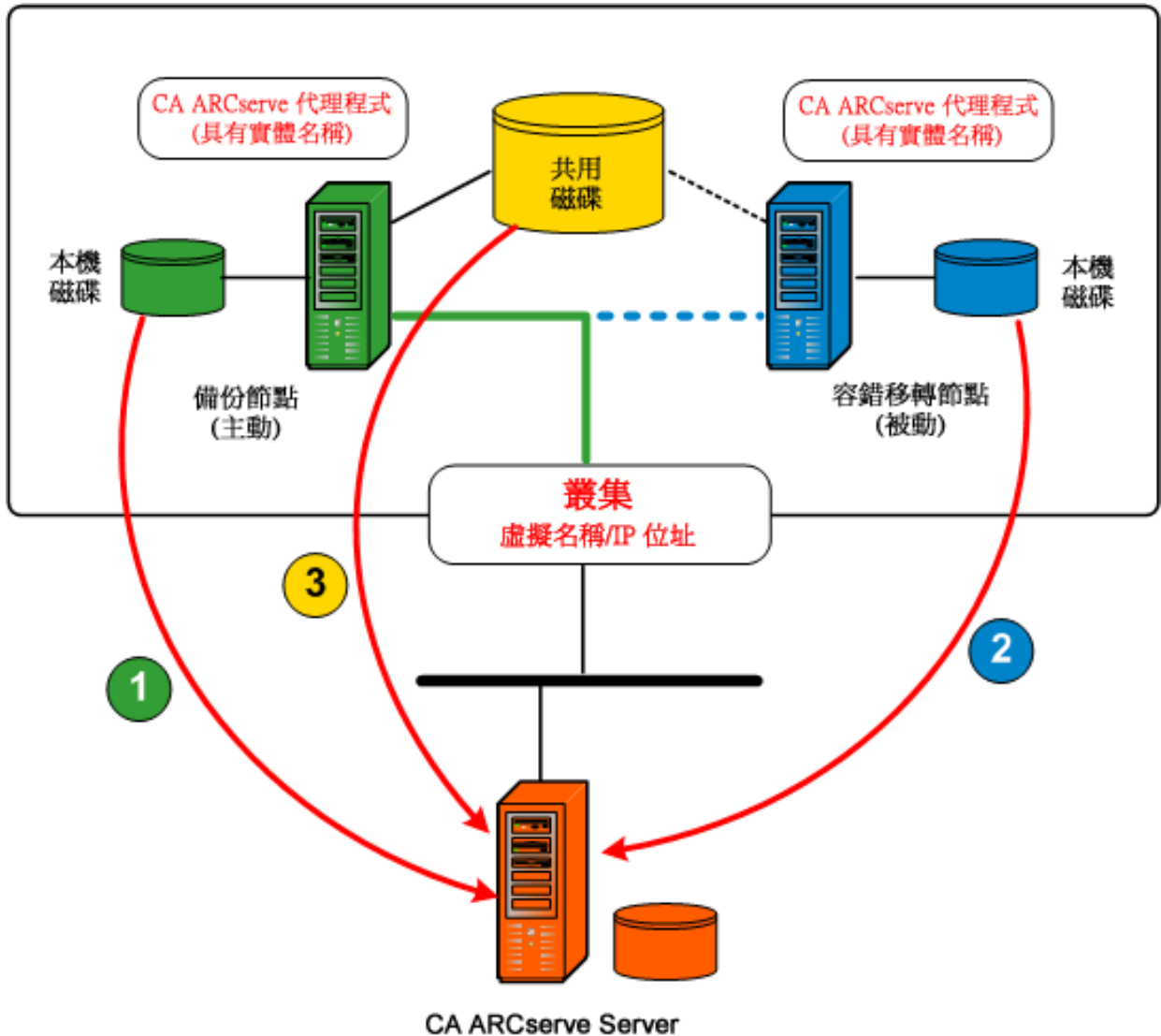

- **使用實體節點保護資料**

您需要依據機器的實體名稱/IP 位址排程備份工作，才能保護每個叢集節點與本機應用程式資料的系統狀態。針對主動節點 (1)，您可以備份所有連接的磁碟，包括本機磁碟與共用磁碟。針對被動節點 (2)，您只能備份本機磁碟。但是，只依據實體名稱備份共用磁碟不是最佳實務作法。在叢集環境中，每個節點的角色 (主動與被動) 可能會因容錯轉移情況而動態變更。如果您指定失敗節點的實體名稱，備份將會失敗，也不會備份位於共用磁碟上的資料。

- **使用虛擬節點保護資料**

在叢集感知應用程式 (SQL Server 叢集或 MS Exchange 叢集) 中，所有資料皆儲存在共用磁碟上以提供 HA 功能。若要備份此資料，CA ARCserve Backup 代理程式 (安裝於每個實體節點上) 會透過叢集 (3) 的虛擬名稱與 IP 位址將資料封存到共用磁碟中。在一般情況下，CA ARCserve Backup 會使用叢集的虛擬名稱與 IP 位址 (而非主動節點的實體名稱與 IP 位址) 作為來源，從共用磁碟備份資料。執行此操作的優點是，如果主動節點失敗或關閉，叢集的容錯轉移機制會使被動節點變成新的主動節點，且 CA ARCserve Backup 會從共用磁碟中自動繼續執行備份。因此，無論哪個叢集節點是主動的，您都可以排程輪換備份工作來保護位於共用磁碟上的資料。

**附註：**若要備份任何應用程式指定的資料 (例如，SQL Server 資料庫)，您應該使用與此叢集感知應用程式相關的虛擬名稱來部署對應的 CA ARCserve Backup 代理程式，及執行備份。

## MSCS 保護

Microsoft Cluster Server (MSCS) 軟體提供了叢集技術，無論個別元件是否失敗，都可保持以伺服器為基礎的應用程式的高度可用性。針對 MSCS，有兩種需要備份保護的基本類型的目標：保護叢集本身的叢集自我保護 (中繼資料與配置資訊) 與叢集型應用程式保護。

### CA ARCserve Backup 與 MSCS 整合的方式

CA ARCserve Backup 是容錯應用程式，能夠支援叢集環境中的容錯轉移。CA ARCserve Backup 以備份與還原叢集專用資源 (例如共用磁碟、仲裁資源、磁碟簽名與叢集登錄群組等) 的方式來保護叢集節點。Microsoft Cluster Server (MSCS) 可允許多部 Windows 平台伺服器彼此連接，因此對網路用戶端而言，它們看起來就像是單一且功能強大的系統。

您可以使用 CA ARCserve Backup 提供的 MSCS 支援，進行下列工作：

- 備份和還原 MSCS 節點
- 執行並利用 MSCS 高可用性的功能，例如：
  - 由叢集中的一個 CA ARCserve Backup 節點至另一個節點的工作容錯轉移
  - 由叢集中一個節點至另一個節點的 CA ARCserve Backup 服務自動容錯轉移所產生的高可用性
  - 將 CA ARCserve Backup 安裝到「主動/被動」叢集，作為 SAN 主要伺服器，並允許於容錯轉移時繼續執行分散式伺服器備份
  - 標準叢集管理工具所提供的管理能力
- 使用「CA ARCserve Backup 災難復原選購程式」為 MSCS 節點提供災難保護。如需更多詳細資訊，請參閱《災難復原選購程式指南》。
- 使用 CA ARCserve Backup 代理程式，備份與還原安裝在 MSCS 叢集上的應用程式，例如 MS SQL Server 與 MS Exchange Server。如需可用代理程式的詳細資訊，請參閱《實作指南》。

## MSCS 叢集自我保護

針對 MSCS，所有叢集配置資訊都位於「叢集資料庫」中。「叢集資料庫」位於每個叢集節點的 Windows 登錄中，並包含叢集內所有實體、邏輯元素的相關資訊，其中包括叢集物件、屬性，以及叢集配置資料。叢集資料庫包含在節點之間複寫的叢集狀態資料，確保該叢集中的所有節點擁有相同的配置。叢集資料庫登錄位於 %WINDIR%\CLUSTER\CLUSDB。

叢集資料庫屬於 Windows 系統狀態的一部分。當您選取 [系統狀態] 進行備份時，該次備份會自動包含叢集資料庫。因此，只有在該節點屬於叢集的一部分，且該節點上正在執行叢集服務，叢集資料庫才會包含至系統狀態備份中。如果叢集服務未在執行中，就不會備份叢集資料庫。

為了保護叢集節點本身及降低意外節點失敗所產生的潛在風險，您應該使用節點的實體名稱備份下列資料：

- 包含在 Windows 開機/系統磁碟分割中的本機磁碟上的所有資料
- 系統狀態資料

還原作業期間，您首先需要判斷問題的嚴重性。如果您完全無法啓動節點，請參閱《[CA ARCserve Backup 災難復原選購程式指南](#)》中的〈復原叢集〉。如果您可以啓動作業系統且只有叢集資料庫遭到損壞，您將無法選擇性地將「叢集資料庫」還原為單一實體，它必須還原為「系統狀態」工作階段還原的一部份。

**附註：**若要備份與還原「叢集資料庫」，在執行叢集服務時備份與還原「Windows 系統狀態」就足夠了。當叢集節點處於「目錄服務還原」模式下時，「叢集服務使用者帳戶」的「登入」內容必須設定為「管理員」，確保可在「Windows 安全模式」之下存取 CA ARCserve Backup。

### MSCS 叢集應用程式保護

CA ARCserve Backup 為例如安裝在叢集上的 Microsoft SQL Server 與 Microsoft Exchange Server 等應用程式，提供了快速、智慧型的備份與還原作業。如需最新的可用代理程式清單，請參閱 [Readme](#) 檔或存取位於 [ca.com](#) 的 CA 網站。如需備份與還原安裝於叢集上的應用程式的資訊，請參閱對應的 CA ARCserve Backup 代理程式指南。例如，如需備份與還原 Microsoft SQL Server 的資訊，請參閱《[Agent for Microsoft SQL Server 指南](#)》。

### 停止 MSCS 在 Windows Server 2003 系統上監控 CA ARCserve Backup 服務

當將 CA ARCserve Backup 伺服器配置為叢集感知時，MSCS 會監控所有重要的 CA ARCserve Backup 服務。如果某些服務失敗，MSCS 會嘗試重新啓動它，或在重新啓動嘗試失敗時觸發容錯轉移。這表示您無法再使用「CA ARCserve Backup 伺服器管理員」停止服務。如果您嘗試停止 CA ARCserve Backup 服務，便會開啓下列訊息：



但是，在某些情況下，您可能會想要停止某些 CA ARCserve Backup 服務。例如，您可能需要停止多種服務，以便執行硬體維護。

**附註：**有關如何在 Windows Server 2008 系統上執行這項任務的資訊，請參閱〈[停止 MSCS 在 Windows Server 2003 系統上監控 CA ARCserve Backup 服務](#) (位於 p. 955)〉。

## 若要停止 MSCS 在 Windows Server 2003 系統上監控 CA ARCserve Backup 服務

1. 開啓 [Microsoft 叢集系統管理員]。

**附註：**「叢集管理員」是 Microsoft 提供的公用程式，它安裝在安裝了 MSCS 的伺服器上。您可從「叢集系統管理員」執行與叢集有關的大部份配置與管理任務。

2. 選取部署 ARCserve 伺服器的群組，並找到適用的 ARCserve 資源。以滑鼠右鍵按一下 ARCserve 資源，並按一下快顯功能表中的 [內容]。

即出現 ARCserve HA [內容] 對話方塊。

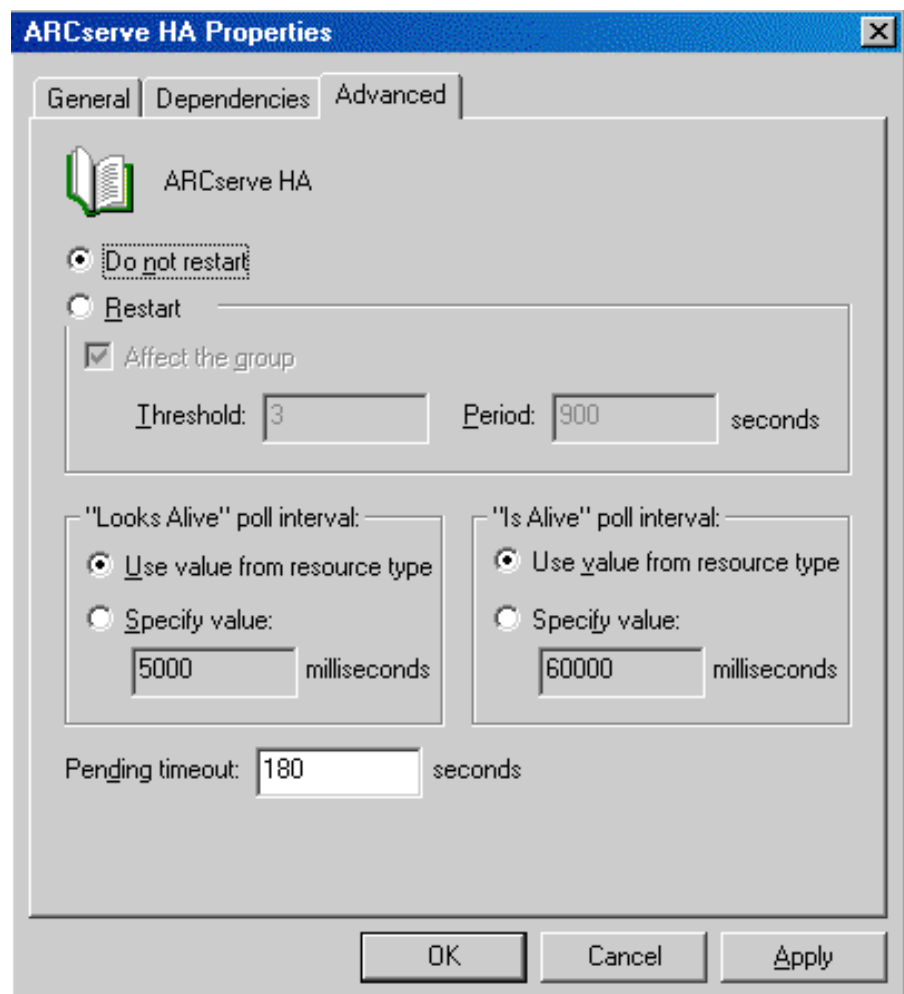

3. 按一下 [進階] 索引標籤。

從 [進階] 索引標籤上，按一下 [請勿重新啓動] 選項，然後按一下 [確定]。  
指定這個選項後，MSCS 不會再嘗試自動重新啓動 CA ARCserve Backup 服務或初始容錯程序。

**附註：**所有 CA ARCserve Backup 服務都由 ARCserve HA 資源控制。但是，「磁帶引擎」服務與 ASDB 服務由其他資源控制。請參閱下表，以識別需要針對每個 CA ARCserve Backup 服務變更的資源。針對每個適用的資源，您需要將 [進階] 內容設定為「請勿重新啓動」。

服務名稱	控制資源
磁帶引擎	ARCserve HA ARCserve 登錄
ASDB (僅適用於 SQL2008 Express)	ARCserve ASDB ARCserve HA ARCserve 登錄
其他 (資料庫引擎、工作引擎...)	ARCserve HA

4. 使用「Windows 服務」管理員停止適用的 CA ARCserve Backup 服務，以讓您執行必要的維護。
5. 當您完成維護時，請還原所有設定。

## 停止 MSCS 在 Windows Server 2003 系統上監控 CA ARCserve Backup 服務

當將 CA ARCserve Backup 伺服器配置為叢集感知時，MSCS 會監控所有重要的 CA ARCserve Backup 服務。如果某些服務失敗，MSCS 會嘗試重新啓動它，或在重新啓動嘗試失敗時觸發容錯轉移。這表示您無法再使用「CA ARCserve Backup 伺服器管理員」停止服務。如果您嘗試停止 CA ARCserve Backup 服務，便會開啓下列訊息：



在某些情況下，您可能會想要停止某些 CA ARCserve Backup 服務。例如，您可能需要停止多種服務，以便執行硬體維護。

**附註：**有關如何在 Windows Server 2003 系統上執行這項任務的資訊，請參閱〈[停止 MSCS 在 Windows Server 2003 系統上監控 CA ARCserve Backup 服務](#) (位於 p. 952)〉。

### 若要停止 MSCS 在 Windows Server 2003 系統上監控 CA ARCserve Backup 服務

1. 存取 [容錯叢集管理員]。

[叢集系統管理員] 對話方塊隨即出現。

**附註：**「叢集管理員」是 Microsoft 提供的公用程式，它安裝在安裝了 MSCS 的伺服器上。您可從「叢集系統管理員」執行與叢集有關的大部份配置與管理任務。

2. 選取部署 ARCserve 伺服器所在的 CA ARCserve Backup 伺服器，並找到適用的 ARCserve 資源。以滑鼠右鍵按一下 ARCserve 服務或應用程式，並按一下快顯功能表中的 [內容]。

[ARCserve HA 內容] 對話方塊會隨即開啓。



- 按一下 [原則] 索引標籤。

按一下 [如果資源失敗，請勿重新啓動] 選項，然後按一下 [確定]。

指定這個選項後，MSCS 不會再嘗試自動重新啓動 CA ARCserve Backup 服務或初始容錯程序。

**附註：**所有 CA ARCserve Backup 服務都由 ARCserve HA 資源控制。但是，「磁帶引擎」服務與 ASDB 服務由其他資源控制。請參閱下表，以識別需要針對每個 CA ARCserve Backup 服務變更的資源。針對每個適用的資源，您需要將 [進階] 內容設定為「請勿重新啓動」。

服務名稱	控制資源
磁帶引擎	ARCserve HA ARCserve 登錄
ASDB (僅適用於 SQL2008 Express)	ARCserve ASDB ARCserve HA ARCserve 登錄
其他 (資料庫引擎、工作引擎...)	ARCserve HA

- 使用「Windows 服務」管理員停止適用的 CA ARCserve Backup 服務，以讓您執行必要的維護。
- 當您完成維護時，請還原所有設定。

## 手動重建叢集資源

在大多數情況下，安裝程序會在無使用者介入的情況下自動建立必要的 HA 叢集資源。但是，您可能需要手動建立這些叢集資源。

手動建立新資源之前，您應該從部署 CA ARCserve Backup 的群組中停止並刪除所有現有叢集資源。如需有關刪除叢集資源的詳細資訊，請參閱〈[刪除叢集資源](#) (位於 p. 957)〉。

### 若要手動重建叢集資源

- 開啓指令主控台並將目前目錄變更為 %bab\_home% (其中 %bab\_home% 代表實際 CA ARCserve Backup 安裝路徑)。
- 執行「babha.exe -postsetup」公用程式以設定新的 ARCserve 叢集資源。  
叢集感知的安裝順利完成後，會出現 [後置安裝] 快顯畫面，提供建立 HA 資源的選項。



3. 選取 [建立 MSCS 的 HA 資源] 選項，然後按一下 [確定] 以建立新的叢集資源。

**附註：**您必須在叢集的最後一個節點上完成 CA ARCserve Backup 安裝後才指定這個選項。

下列的新 ARCserve 叢集資源即建立。

- **Windows Server 2003**--Windows Server 2003 系統上已建立下列叢集資源。
  - ARCserve HA
  - ARCserve ASDB
  - ARCserve 登錄
  - ARCserve 共用
- **Windows Server 2008**--Windows Server 2008 系統上已建立下列叢集資源。
  - ARCserve HA
  - ARCserve ASDB
  - ARCserve 登錄

## 刪除 CA ARCserve Backup 叢集資源

建立新的叢集資源之前，您必須從部署 CA ARCserve Backup 的群組中刪除所有現有叢集資源。

可用的 MSCS 叢集資源如下：

- Windows Server 2003 系統：
  - ARCserve HA
  - ARCserve ASDB
  - ARCserve 登錄
  - ARCserve 共用
- Windows Server 2008 系統
  - ARCserve HA
  - ARCserve ASDB
  - ARCserve 登錄

### 若要刪除 CA ARCserve Backup 叢集資源

1. 請執行下列其中一個動作：

#### Windows Server 2003 系統：

- 開啓 [叢集系統管理員]。
- 以滑鼠右鍵按一下群組名稱，然後按一下快顯功能表中的 [設定為離線]。

#### Windows Server 2008 系統：

- 開啓 [容錯叢集管理員]。
- 以滑鼠右鍵按一下服務或應用程式名稱，然後按一下 [將這個服務或應用程式設定為離線]。

ARCserve 叢集資源的狀態會從「線上」變更為「離線」。

2. 選取已部署 ARCserve 伺服器的 ARCserve 群組，並找到對應的 ARCserve 叢集資源。

以滑鼠右鍵按一下 ARCserve 叢集資源，並按一下快顯功能表中的 [刪除]。

即刪除所選的 ARCserve 叢集資源。

### 管理 MSCS 叢集中的 CA ARCserve Backup 叢集伺服器

[伺服器配置精靈] 可以讓您執行各種管理任務來指定 CA ARCserve Backup 伺服器在叢集環境中如何運作。在叢集環境中，這些管理任務只能在主動節點上執行，而且也必須針對叢集內的所有節點執行。這些管理任務包括下列內容：

- 變更資料庫
- 將成員伺服器升級為主要伺服器
- 將主要伺服器降級為成員伺服器。

### 若要管理 MSCS 叢集中的 CA ARCserve Backup 叢集伺服器

1. 刪除所有叢集資源。如需詳細資訊，請參閱 [〈刪除 CA ARCserve Backup 叢集資源〉](#) (位於 p. 957)。

所有 CA ARCserve Backup 叢集資源都已刪除。

2. 從 CA ARCserve Backup 主目錄中，執行 cstart.bat 公用程式來啟動所有 CA ARCserve Backup 服務。

3. 從 [開始] 功能表中，存取 [伺服器配置精靈]，針對主動節點執行 ARCserveCfg.exe 公用程式並進行必要的變更。請勿核取 [伺服器配置精靈] 最後一個畫面上的 [最後一個叢集節點] 核取方塊。

- 如需有關變更資料庫的詳細資訊，請參閱〈[指定 CA ARCserve Backup 資料庫應用程式](#) (位於 p. 696)〉。

**附註：**使用 NEC CLUSTERPRO/ExpressCluster 提供 CA ARCserve Backup 高可用性時，就不支援本機 SQL Server。

- 如需有關將成員伺服器升級為主要伺服器的詳細資訊，請參閱〈[將成員伺服器升級為主要伺服器](#) (位於 p. 580)〉。
- 如需有關將主要伺服器降級為成員伺服器的詳細資訊，請參閱〈[將主要伺服器降級為成員伺服器](#) (位於 p. 583)〉。

**附註：**當此公用程式在叢集中的第一個節點上執行時，它將在一般模式下執行。

針對新內容配置第一個「主動」叢集節點並建立新的 arcservecfg.ICF 配置檔。

4. 從 ARCserve 主目錄中，執行 cstop.bat 公用程式來停止所有 CA ARCserve Backup 服務。

即停止所有 CA ARCserve Backup 服務。

5. 請執行下列其中一個動作：

**Windows Server 2003 系統：**

- 開啓 [叢集系統管理員]。
- 以滑鼠右鍵按一下群組名稱，然後按一下快顯功能表中的 [移動群組]。

**Windows Server 2008 系統：**

- 開啓 [容錯叢集管理員]。
- 以滑鼠右鍵按一下服務或應用程式名稱，然後在快顯功能表上按一下 [移動這個服務或應用程式到另一個節點]。

原始節點的狀態會變更為「被動」，叢集中下一個節點的狀態會變更為「主動」。

6. 從 [開始] 功能表中，存取 [伺服器配置精靈]，針對新主動節點執行 ARCserveCfg.exe 公用程式並進行必要的變更。

**附註：**當在相同叢集內的任何後續節點上再次執行此公用程式時，它將會偵測 arcservecfg.ICF 配置檔是否存在，並在叢集模式下自動執行此公用程式。

針對新內容配置下一個「主動」叢集節點。

7. 針對叢集中所有剩餘節點重複步驟 5 和 6。當您在叢集中的最後一個節點上執行此配置程序時，請核取 [伺服器配置精靈] 最後一個畫面上的 [最後一個節點] 核取方塊。

針對新內容配置叢集中的所有節點。

8. 請執行下列其中一個動作：

**Windows Server 2003 系統：**

- 開啓 [叢集系統管理員]。
- 以滑鼠右鍵按一下群組名稱，然後按一下快顯功能表中的 [移動群組]。

**Windows Server 2008 系統：**

- 開啓 [容錯叢集管理員]。
- 以滑鼠右鍵按一下服務或應用程式名稱，然後在快顯功能表上按一下 [移動這個服務或應用程式到另一個節點]。

最後一個節點的狀態將變更為「被動」，叢集中原始節點的狀態將變回「主動」。

9. 手動建立所有 CA ARCserve Backup 叢集資源。如需詳細資訊，請參閱〈[手動重建叢集資源](#) (位於 p. 956)〉。

即建立新 ARCserve 叢集資源。

10. 請執行下列其中一個動作：

- **Windows Server 2003 系統**--從 [叢集管理員] 上，以滑鼠右鍵按一下群組並按一下快顯功能表中的 [設定為線上]。
- **Windows Server 2008 系統**--從 [容錯叢集管理員] 上，以滑鼠右鍵按一下服務或應用程式名稱，然後按一下快顯功能表上的 [將這個服務或應用程式設為線上]。

新 ARCserve 叢集資源的狀態由「離線」變更為「線上」。

## 變更 MSCS 叢集中的 CA ARCserve Backup 網域

在 MSCS 叢集環境中，您可以將成員伺服器移至不同的 CA ARCserve Backup 網域。只能在主動節點上進行叢集環境中的網域變更，而且必須針對叢集中的所有節點進行變更。

### 變更 MSCS 叢集中的 CA ARCserve Backup 網域

1. 刪除所有叢集資源。如需詳細資訊，請參閱 [〈刪除 CA ARCserve Backup 叢集資源〉](#) (位於 p. 957)。

所有 CA ARCserve Backup 叢集資源都已刪除。

2. 從 ARCserve Backup 主目錄中，執行 cstart.bat 公用程式來啟動所有 CA ARCserve Backup 服務。

即啟動所有 CA ARCserve Backup 服務。

3. 從 [開始] 功能表中，存取 [伺服器配置精靈]，針對主動節點執行 ARCserveCfg.exe 公用程式並指定新的 CA ARCserve Backup 網域。如需有關變更網域的詳細資訊，請參閱 [〈將成員伺服器移至不同的 CA ARCserve Backup 網域〉](#) (位於 p. 587)。

針對新網域配置第一個「主動」叢集節點。

4. 從 ARCserve 主目錄中，執行 cstop.bat 公用程式來停止所有 CA ARCserve Backup 服務。

即停止所有 CA ARCserve Backup 服務。

5. 從「叢集系統管理員」，在群組名稱上按一下滑鼠右鍵，並在快顯功能表中選取 [移動群組]，以變更主動節點。

原始節點的狀態會變更為「被動」，叢集中下一個節點的狀態會變更為「主動」。

6. 從 ARCserve Backup 主目錄中，執行 cstart.bat 公用程式來啟動所有 CA ARCserve Backup 服務。

即啟動所有 CA ARCserve Backup 服務。

7. 從 ARCserve 主目錄中，執行 cstop.bat 公用程式來停止所有 CA ARCserve Backup 服務。

即停止所有 CA ARCserve Backup 服務。

8. 針對叢集中所有剩餘節點重複步驟 5 到 7。

叢集中的所有節點已變更至新網域。

9. 從 [叢集管理員] 中，在群組名稱上按一下滑鼠右鍵，並從快顯功能表中選取 [移動群組] 來將主動節點變回原始節點。

最後一個節點的狀態將變更為「被動」，叢集中原始節點的狀態將變回「主動」。

10. 手動建立所有 CA ARCserve Backup 叢集資源。如需詳細資訊，請參閱〈[手動重建叢集資源](#) (位於 p. 956)〉。

**附註：**您應該根據新 ARCserve 資料庫類型建立「叢集」資源。

即建立新 ARCserve 叢集資源。

11. 從 [叢集管理員] 中，在群組名稱上按一下滑鼠右鍵，並從快顯功能表中選取 [設定為線上]。

新 ARCserve 叢集資源的狀態由「離線」變更為「線上」。

## NEC CLUSTERPRO/ExpressCluster 保護

NEC CLUSTERPRO/ExpressCluster 是一種高可用性叢集解決方案，它可提供快速復原與高可靠性，以最大化重要應用程式與資料的可用性。NEC 叢集提供整合的應用程式與資料保護，它可達成重要系統的快速而簡單的復原與連續性。

NEC 叢集允許多個 Windows 型伺服器彼此互相連接，使它們對網路客戶端而言是一個單一、高可用性的系統。CA ARCserve Backup 支援 NEC CLUSTERPRO/ExpressCluster 2.1 以及 NEC CLUSTERPRO/ExpressCluster X 3.0。與 MSCS 相似，我們可以保護叢集本身與這些叢集應用程式。

針對 NEC 叢集，有兩種需要備份保護的基本類型的目標：保護叢集本身的叢集自我保護 (中繼資料與配置資訊) 與叢集型應用程式保護。

## CA ARCserve Backup 與 NEC CLUSTERPRO 整合的方式

CA ARCserve Backup 是容錯應用程式，可處理容錯轉移，並提供位在叢集環境中之資料的備份和還原功能。

NEC CLUSTERPRO/ExpressCluster 叢集允許多個 Windows 型伺服器彼此互相連接，使它們對網路客戶端而言是一個單一、高可用性的系統。CA ARCserve Backup 支援 NEC CLUSTERPRO/ExpressCluster X 2.1 for Windows 和 NEC CLUSTERPRO/ExpressCluster X 3.0 for Windows。與 MSCS 相似，我們必須保護叢集本身與這些叢集應用程式。

NEC CLUSTERPRO/ExpressCluster 的 CA ARCserve Backup 支援具有下列優點：

- 可在 NEC CLUSTERPRO/ExpressCluster 上執行，且利用其高可用功能，例如：
  - 由叢集中一個節點至另一個節點的 CA ARCserve Backup 服務自動容錯轉移。
  - CA ARCserve Backup 發生容錯轉移時，可將工作從叢集中的 CA ARCserve Backup 節點容錯轉移到另一個節點。
  - 可在容錯移轉後重新啓動工作。
  - 可將 CA ARCserve Backup 安裝在「主動/被動」叢集上作為 SAN 主要伺服器，以允許在容錯轉移後繼續分散式伺服器備份作業。
  - 可使用 NEC 叢集管理工具。
- NEC 叢集節點的資料備份和還原功能。
- 透過 [災難復原選購程式] 之 NEC CLUSTERPRO/ExpressCluster 節點的災難保護。如需詳細資訊，請參閱《災難復原選購程式指南》。

## NEC 叢集伺服器自我保護

針對 NEC CLUSTERPRO/ExpressCluster，所有叢集配置資訊都作為一般檔案位於檔案系統中。

為了保護叢集節點本身及降低意外節點失敗所產生的潛在風險，您應該使用節點的實體名稱備份下列資料：

- 包含在 Windows 開機/系統磁碟分割中的本機磁碟上的所有資料
- 系統狀態資料

還原作業期間，您首先需要判斷問題的嚴重性。如果您完全無法啓動節點，請參閱《CA ARCserve Backup 災難復原選購程式指南》中的〈復原 NEC 叢集〉。如果您可以啓動作業系統且只有 NEC 叢集檔案遭到損壞，請參考適當的 NEC CLUSTERPRO/ExpressCluster 文件，以手動還原與 NEC 叢集相關的這些配置檔。

## NEC CLUSTERPRO/ExpressCluster 應用程式保護

針對 NEC CLUSTERPRO/ExpressCluster，原始叢集感知應用程式很少。原始叢集感知是指知道它們要在叢集環境中執行以支援 HA 及在設計方面特別考慮的某些應用程式。



針對 NEC 叢集，設計為叢集感知的應用程式很少，而且許多應用程式不能辨識 NEC 虛擬名稱/IP 位址。但是，針對某些更普通的應用程式，NEC 提供了特定文件以便將這些應用程式配置為「叢集感知」及部署它們，這樣您就可以執行備份與還原工作。請造訪 NEC 網站，瞭解支援的應用程式清單，及有關如何將它們配置為叢集感知的詳細資訊。如果您已經部署這些支援應用程式的其中一個，請參考對應的 NEC 文件，以瞭解如何使用叢集支援執行備份與還原的詳細資訊。

### 停止 NEC CLUSTERPRO/ExpressCluster 監控的 HA 服務

當將 CA ARCserve Backup 伺服器配置為叢集感知時，將由 NEC CLUSTERPRO/ExpressCluster 監控所有重要的 CA ARCserve Backup 服務。若某些服務失敗，NEC CLUSTERPRO/ExpressCluster 將嘗試重新啟動它，或於重新啟動嘗試失敗時觸發容錯轉移。這表示您無法再使用「CA ARCserve Backup 伺服器管理員」停止服務。若您嘗試停止 CA ARCserve Backup 服務，您將會看到以下快顯訊息：



但是，在某些情況下，您可能會想要停止某些 CA ARCserve Backup 服務。例如，您可能想要停止「磁帶引擎」，以便能夠執行硬體維護。

**附註：**此節包含與 NEC CLUSTERPRO/ExpressCluster 8.0 版對應的圖表。如果您正在執行較新版的 NEC CLUSTERPRO/ExpressCluster，請參考您的 NEC CLUSTERPRO/ExpressCluster 說明文件。



## 停止 NEC CLUSTERPRO/ExpressCluster 監控 CA ARCserve Backup 服務

1. 存取 [任務管理員]。

即出現 [任務管理員] 視窗。

**附註：**您只能從主動節點停止監控服務。若您嘗試在被動節點上執行此任務，[任務管理員] 上的 [應用程式/服務名稱] 清單將為空。

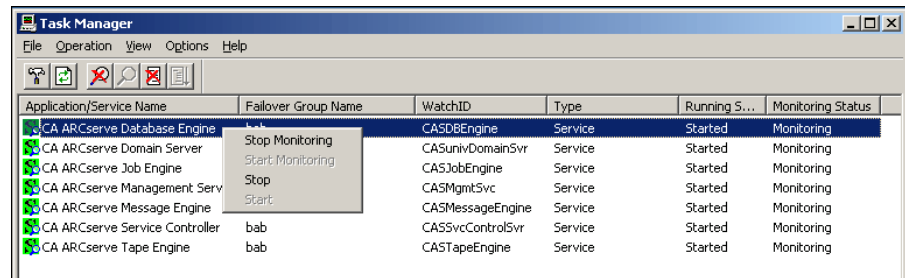

2. 尋找並選取適用的 CA ARCserve 服務。在服務上按一下滑鼠右鍵，並從快顯功能表中選取 [停止監控]。即出現確認畫面，詢問您要確認還是取消停止監控所選服務的要求。按一下 [確定]。

所選的 CA ARCserve Backup 服務不再由 NEC CLUSTERPRO/ExpressCluster 監控。

## 變更 NEC CLUSTERPRO/ExpressCluster 中的 CA ARCserve Backup 網域

您可以在 NEC CLUSTERPRO/ExpressCluster 叢集環境中將成員伺服器移至不同的 CA ARCserve Backup 網域。只能在主動節點上進行叢集環境中的網域變更，而且必須針對叢集中的所有節點進行變更。

### 變更 NEC 叢集中的 CA ARCserve Backup 網域

1. 停止叢集群組。如需詳細資訊，請參閱〈[停止 NEC 叢集群組](#) (位於 p. 968)〉。

**附註：**您必須停止群組來編輯群組內容。

2. 移除登錄同步並編輯 start.bat 與 stop.bat 指令碼以停用安裝時新增的 CA ARCserve Backup 指令碼。如需詳細資訊，請參閱〈[停用 NEC 叢集指令碼中的 CA ARCserve Backup](#) (位於 p. 969)〉。

3. 從 ARCserve Backup 主目錄中，執行 cstart.bat 公用程式來啟動所有 CA ARCserve Backup 服務。

即啟動所有 CA ARCserve Backup 服務。

4. 從 [開始] 功能表中，存取 [伺服器配置精靈]，針對主動節點執行 ARCserveCfg.exe 公用程式並指定新的 CA ARCserve Backup 網域。如需有關變更網域的詳細資訊，請參閱〈[將成員伺服器移至不同的 CA ARCserve Backup 網域](#) (位於 p. 587)〉。  
針對新網域配置第一個「主動」叢集節點。
5. 從 ARCserve 主目錄中，執行 cstop.bat 公用程式來停止所有 CA ARCserve Backup 服務。  
即停止所有 CA ARCserve Backup 服務。
6. 從 [叢集管理員] 中，在群組名稱上按一下滑鼠右鍵，並從快顯功能表中選取 [移動群組] 來變更主動節點。  
原始節點的狀態將變更為離線 (被動)，叢集中下一個節點的狀態將變回線上 (主動)。
7. 從 ARCserve Backup 主目錄中，執行 cstart.bat 公用程式來啟動所有 CA ARCserve Backup 服務。  
即啟動所有 CA ARCserve Backup 服務。
8. 從 ARCserve 主目錄中，執行 cstop.bat 公用程式來停止所有 CA ARCserve Backup 服務。  
即停止所有 CA ARCserve Backup 服務。
9. 針對叢集中所有剩餘節點重複步驟 6 到 8。  
叢集中的所有節點已變更至新網域。
10. 從 [叢集管理員] 中，在群組名稱上按一下滑鼠右鍵，並從快顯功能表中選取 [移動群組] 來將主動節點變回原始節點。  
最後一個節點的狀態將變更為離線 (被動)，叢集中的原始節點的狀態將變回線上 (主動)。
11. 重建「NEC 叢集指令碼」與「登錄同步」。如需詳細資訊，請參閱〈[啟用 NEC 叢集指令碼中的 CA ARCserve Backup](#) (位於 p. 972)〉。  
會建立新的 NEC HA 指令碼並同步化登錄。
12. 啟動叢集群組。

## 管理 NEC CLUSTERPRO/ExpressCluster 中的 CA ARCserve Backup 叢集伺服器

[伺服器配置精靈] 可以讓您執行各種管理任務來指定 CA ARCserve Backup 伺服器在叢集環境中如何運作。在叢集環境中，這些管理任務只能在主動節點上執行，而且也必須針對叢集內的所有節點執行。這些管理任務包括下列內容：

- 變更資料庫
- 將成員伺服器升級為主要伺服器
- 將主要伺服器降級為成員伺服器。

### 管理 NEC CLUSTERPRO/ExpressCluster 中的 CA ARCserve Backup 叢集伺服器

1. 停止已部署 CA ARCserve Backup 的容錯移轉群組，然後暫停叢集群組。如需詳細資訊，請參閱〈[停止 NEC 叢集群組](#) (位於 p. 968)〉。

**附註：**您必須停止群組來編輯群組內容。

2. 移除登錄同步並編輯 start.bat 與 stop.bat 指令碼以停用安裝時新增的 CA ARCserve Backup 指令碼。如需詳細資訊，請參閱〈[停用 NEC 叢集指令碼中的 CA ARCserve Backup](#) (位於 p. 969)〉。

恢復叢集後啟動容錯移轉群組。

3. 從 [開始] 功能表中，存取 [伺服器配置精靈]，針對主動節點執行 ARCserveCfg.exe 公用程式並進行必要的變更。請勿核取 [伺服器配置精靈] 最後一個畫面上的 [最後一個叢集節點] 核取方塊。
  - 如需有關變更資料庫的詳細資訊，請參閱〈[指定 CA ARCserve Backup 資料庫應用程式](#) (位於 p. 696)〉。

**附註：**使用 NEC CLUSTERPRO/ExpressCluster 提供 CA ARCserve Backup 高可用性時，就不支援本機 SQL Server。

- 如需有關將成員伺服器升級為主要伺服器的詳細資訊，請參閱〈[將成員伺服器升級為主要伺服器](#) (位於 p. 580)〉。
- 如需有關將主要伺服器降級為成員伺服器的詳細資訊，請參閱〈[將主要伺服器降級為成員伺服器](#) (位於 p. 583)〉。

**附註：**當此公用程式在叢集中的第一個節點上執行時，它將在一般模式下執行。

針對新內容配置第一個「主動」叢集節點並建立新的 arcservecfg.ICF 配置檔。

4. 從 [開始] 功能表中，存取 [伺服器配置精靈]，針對新主動節點執行 ARCserveCfg.exe 公用程式並進行必要的變更。

**附註：**當在相同叢集內的任何後續節點上再次執行此公用程式時，它將會偵測 arcservecfg.ICF 配置檔是否存在，並在叢集模式下自動執行此公用程式。

針對新內容配置下一個「主動」叢集節點。

5. 針對叢集中所有剩餘節點重複步驟 4 和 5。當您在叢集中的最後一個節點上執行此配置程序時，請核取 [伺服器配置精靈] 最後一個畫面上的 [最後一個節點] 核取方塊。

針對新內容配置叢集中的所有節點。

6. 從 [叢集管理員] 中，在群組名稱上按一下滑鼠右鍵，並從快顯功能表中選取 [移動群組] 來將主動節點變回原始節點。

最後一個節點的狀態將變更為離線 (被動)，叢集中的原始節點的狀態將變回線上 (主動)。

7. 停止已部署 CA ARCserve Backup 伺服器的容錯移轉群組，然後暫停叢集服務。

重建「NEC 叢集指令碼」與「登錄同步」。如需詳細資訊，請參閱〈[啟用 NEC 叢集指令碼中的 CA ARCserve Backup](#) (位於 p. 972)〉。

會建立新的 NEC HA 指令碼並同步化登錄。

8. 恢復叢集後啟動容錯移轉群組。

## 停止 NEC 叢集群組

如果您需要編輯群組內容 (例如編輯 start.bat 或 stop.bat 檔案，或者移除或新增登錄同步)，您必須先停止群組。此外，如果您需要從 NEC CLUSTERPRO/ExpressCluster 中移除 CA ARCserve Backup，您也必須停止群組。

**附註：**此節包含與 NEC CLUSTERPRO/ExpressCluster 8.0 版對應的圖表。如果您正在執行較新版的 NEC CLUSTERPRO/ExpressCluster，請參考您的 NEC CLUSTERPRO/ExpressCluster 說明文件。

### 停止 NEC 叢集群組

1. 存取「叢集管理員」。

[叢集管理員] 視窗隨即出現。

- 在樹狀目錄清單的 ARCserve 群組上按一下滑鼠右鍵，然後從快顯功能表中選取 [停止] 群組。

即出現確認快顯畫面。

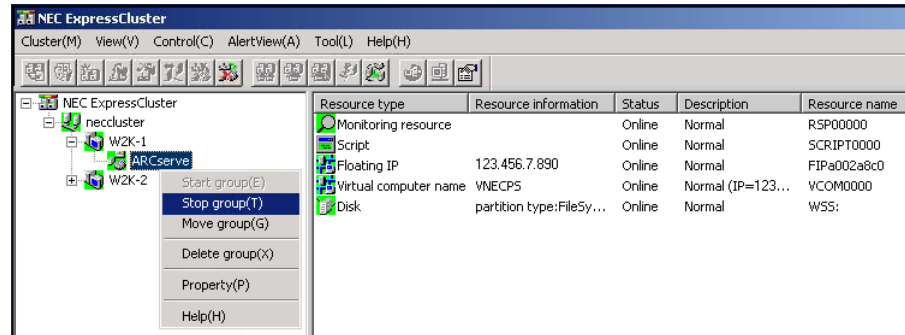

- 按一下 [確定]。

即停止選取的群組。

## 在 NEC 叢集指令碼中停用 CA ARCserve Backup

NEC 安裝後程序期間會插入叢集指令碼和登錄機碼。從舊版升級時，必須停用叢集指令碼，並刪除登錄機碼。

**附註：**此節包含與 NEC CLUSTERPRO/ExpressCluster 8.0 版對應的圖表。如果您正在執行較新版的 NEC CLUSTERPRO/ExpressCluster，請參考您的 NEC CLUSTERPRO/ExpressCluster 說明文件。

### 若要在 NEC 叢集指令碼中停用 CA ARCserve Backup

- 存取「叢集管理員」。

[叢集管理員] 視窗隨即出現。

**附註：**「叢集管理員」是 NEC 提供的公用程式，安裝在已安裝 NEC CLUSTERPRO/ExpressCluster 的伺服器上。您可從「叢集管理員」執行與叢集有關的大部份配置與管理任務。

2. 選取已部署 NEC 伺服器的 ARCserve 群組，並找到對應的 ARCserve 叢集資源。在每個 ARCserve 叢集資源上按一下滑鼠右鍵，並選取快顯功能表上的 [內容]。

[群組內容] 對話方塊隨即出現。

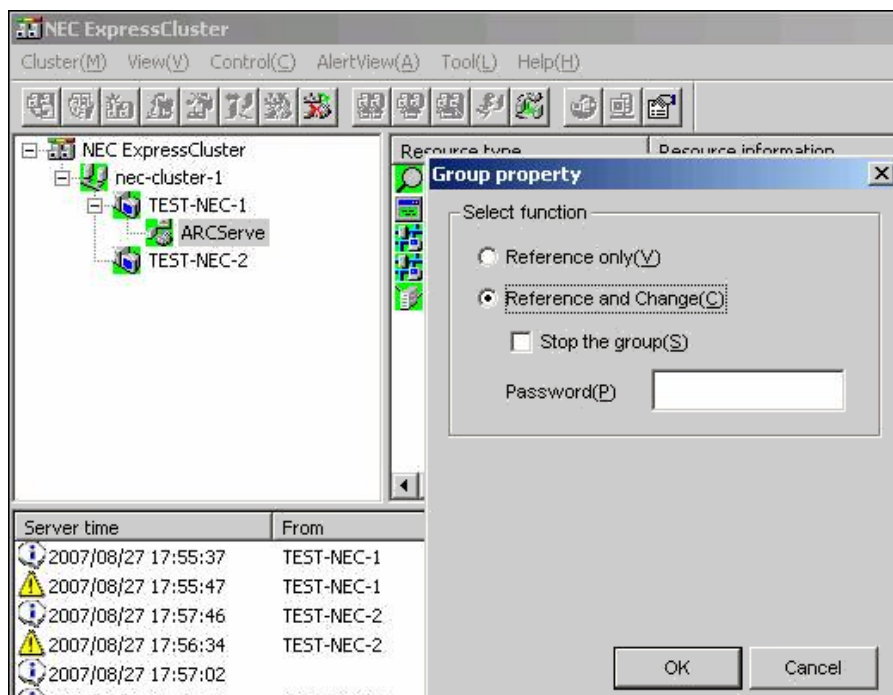

3. 選取 [參照與變更] 選項。[群組內容] 對話方塊開啓時，選取 [指令碼] 索引標籤。

[指令碼] 索引標籤對話方塊隨即出現。

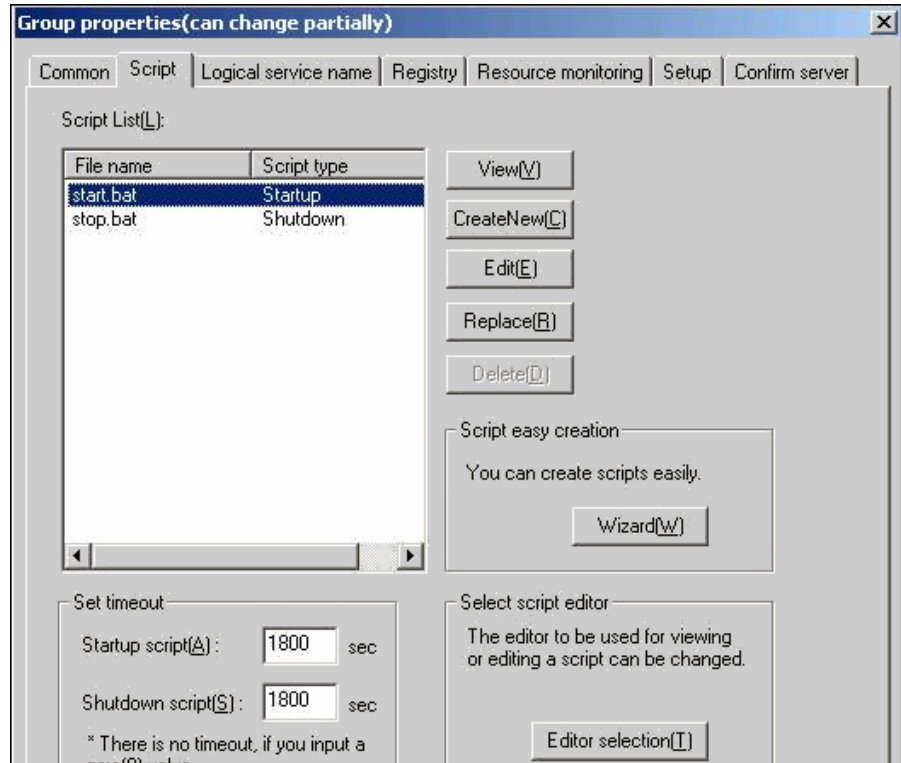

4. 從 [指令碼] 清單選取 start.bat 然後按一下 [編輯]。start.bat 指令碼出現時，找到 REM SET 程序指令碼 (兩個地方)，然後把值設定為零，如下所示：

```
SET process=0
```

**附註：**在 start.bat 檔案中，REM SET 程序指令碼位於 NORMAL 以及 FAILOVER 後。

start.bat 指令碼已經修改。

5. 從 [指令碼] 清單選取 stop.bat 然後按一下 [編輯]。stop.bat 指令碼出現時，找到 REM SET 程序指令碼 (兩個地方)，然後把值設定為零，如下所示：

```
SET process=0
```

**附註：**在 stop.bat 檔案中，REM SET 程序指令碼位於 NORMAL 以及 FAILOVER 後。

stop.bat 指令碼已經修改。



- 在 [群組內容] 對話方塊中選取 [登錄] 索引標籤。  
[登錄] 對話方塊隨即出現。

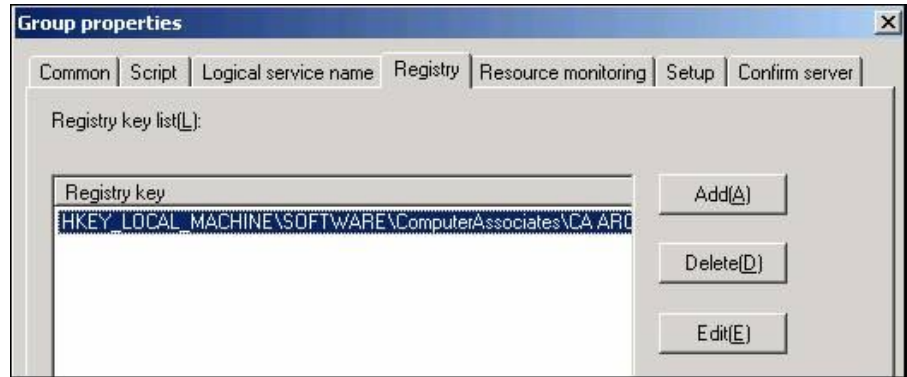

- 從登錄機碼清單中選取現有的登錄機碼，然後按一下 [刪除]。  
登錄機碼已經刪除。

## 在 NEC 叢集指令碼中啓用 CA ARCserve Backup

NEC 安裝後程序期間會插入叢集指令碼和登錄機碼。在升級過程中，會停用叢集指令碼並刪除登錄機碼。升級完成後，這些叢集指令碼必須啓用，登錄機碼必須重建。

**附註：**此節包含與 NEC CLUSTERPRO/ExpressCluster 8.0 版對應的圖表。如果您正在執行較新版的 NEC CLUSTERPRO/ExpressCluster，請參考您的 NEC CLUSTERPRO/ExpressCluster 說明文件。

### 若要在 NEC 叢集指令碼中啓用 CA ARCserve Backup

- 存取「叢集管理員」。  
[叢集管理員] 對話方塊隨即出現。

**附註：**「叢集管理員」是 NEC 提供的公用程式，安裝在已安裝 NEC CLUSTERPRO/ExpressCluster 的伺服器上。您可從「叢集管理員」執行與叢集有關的大部份配置與管理任務。



2. 選取已部署 NEC 伺服器的 ARCserve 群組，並找到對應的 ARCserve 叢集資源。在每個 ARCserve 叢集資源上按一下滑鼠右鍵，並選取快顯功能表上的 [內容]。

[群組內容] 對話方塊隨即出現。

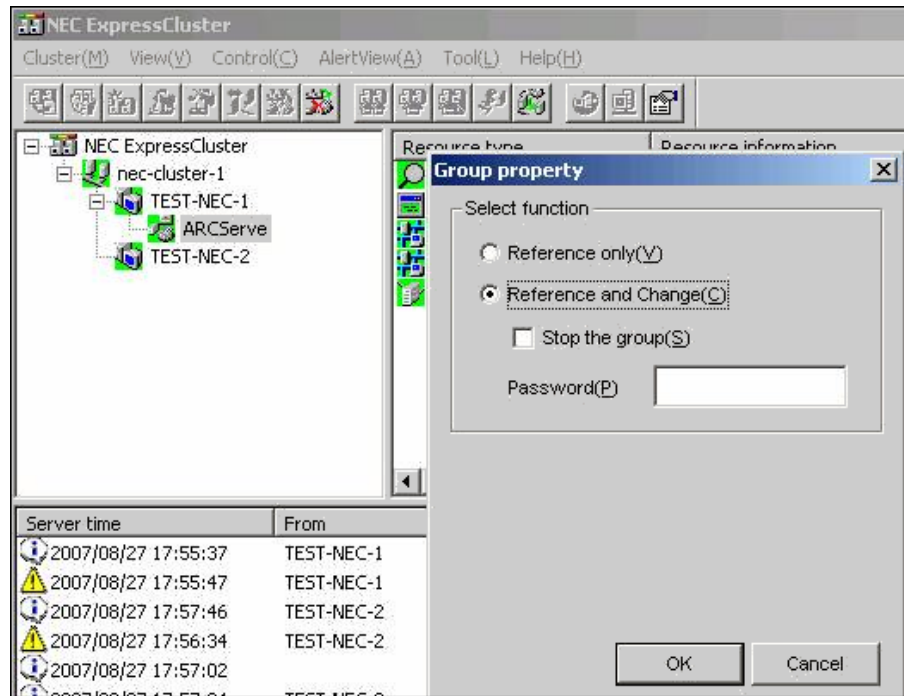

3. 選取 [參照與變更] 選項。 [群組內容] 對話方塊開啓時，選取 [指令碼] 索引標籤。

[指令碼] 索引標籤對話方塊隨即出現。

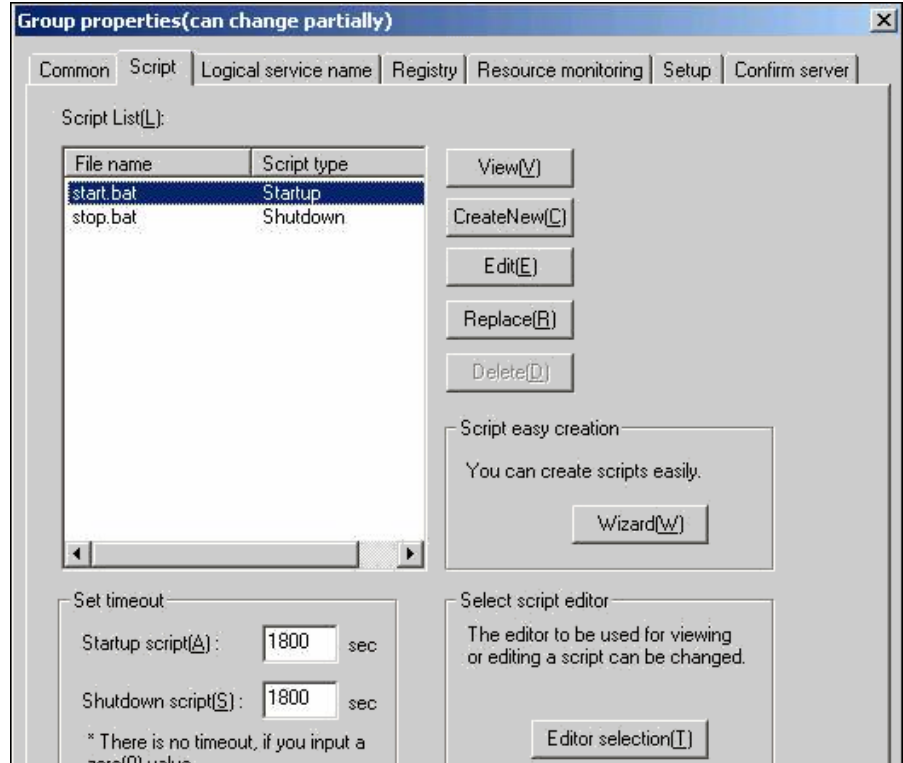

4. 從 [指令碼] 清單選取 start.bat 然後按一下 [編輯]。 start.bat 指令碼出現時，找到 REM SET 程序指令碼 (兩個地方)，然後把值設定為 1，如下所示：

```
SET process=1
```

**附註：**在 start.bat 檔案中，REM SET 程序指令碼位於 NORMAL 以及 FAILOVER 後。

start.bat 指令碼已經修改。

5. 從 [指令碼] 清單選取 stop.bat 然後按一下 [編輯]。 stop.bat 指令碼出現時，找到 REM SET 程序指令碼 (兩個地方)，然後把值設定為 1，如下所示：

```
SET process=1
```

**附註：**在 stop.bat 檔案中，REM SET 程序指令碼位於 NORMAL 以及 FAILOVER 後。

stop.bat 指令碼已經修改。

- 在 [群組內容] 對話方塊中選取 [登錄] 索引標籤。[登錄] 對話方塊開啓時，請按一下 [新增]。

[新增/變更登錄機碼] 對話方塊隨即出現。

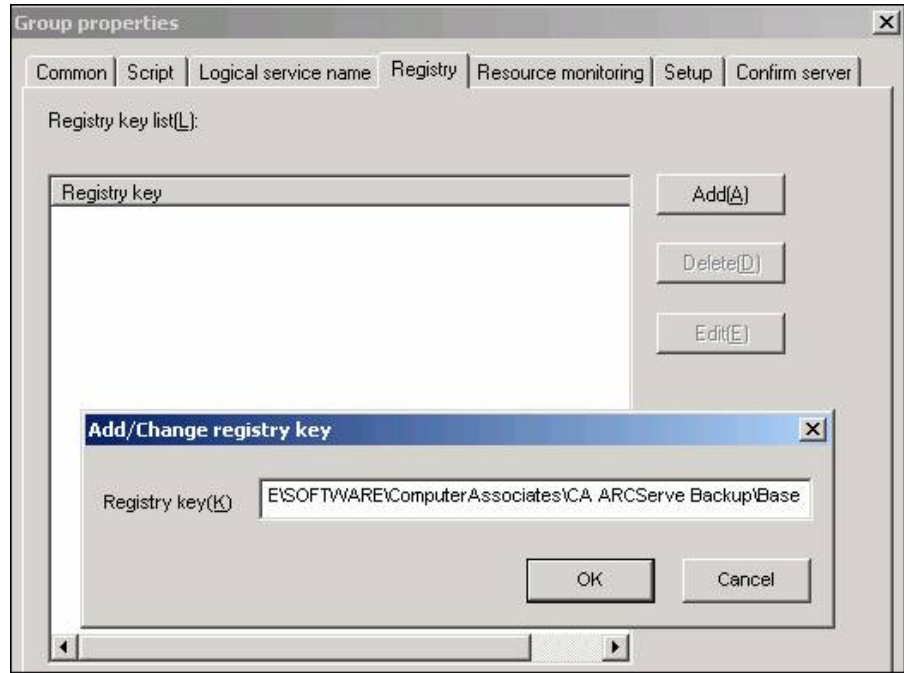

- 新增對應您電腦架構的登錄機碼：

- **x86 平台：**

HKEY\_LOCAL\_MACHINE\SOFTWARE\ComputerAssociates\CA ARCserve Backup\Base

- **x64 平台：**

HKEY\_LOCAL\_MACHINE\SOFTWARE\wow6432Node\ComputerAssociates\CA ARCserve Backup\Base

按一下 [確定]。

登錄機碼已經加入 [群組內容] 對話方塊中的登錄機碼清單中。



# 附錄 C：搭配使用 JIS2004 Unicode 字元與 CA ARCserve Backup

---

本節包含以下主題：

[JIS2004 Unicode 字元簡介](#) (位於 p. 977)

[JIS2004 Unicode 的配置需求](#) (位於 p. 977)

[支援 JIS2004 Unicode 字元的平台](#) (位於 p. 978)

[搭配使用 JIS2004 Unicode 字元與 CA ARCserve Backup 時所能執行的工作](#) (位於 p. 978)

[支援 JIS2004 Unicode 字元的 CA ARCserve Backup 應用程式](#) (位於 p. 979)

[搭配使用 JIS2004 Unicode 字元與 CA ARCserve Backup 的限制](#) (位於 p. 980)

## JIS2004 Unicode 字元簡介

有多種 Windows 平台均支援能夠使用 Unicode 字元處理資料及顯示文字與符號。CA ARCserve Backup 支援顯示與下列 Windows 系統屬性相關的 JIS2004 Unicode 字元：

- 在用戶端代理程式系統上，CA ARCserve Backup 可顯示使用 JIS2004 Unicode 字元的資料夾名稱、檔案名稱與登錄字串。
- 在含有應用程式代理程式的系統上，CA ARCserve Backup 可顯示使用 JIS2004 Unicode 字元的資料庫名稱、表格名稱與資料庫執行個體名稱。

## JIS2004 Unicode 的配置需求

若您的 CA ARCserve Backup 環境必須支援 JIS2004 Unicode 字元，則必須符合下列配置需求：

- CA ARCserve Backup 網域中的所有伺服器 (主要伺服器與成員伺服器) 都必須執行本版本的 CA ARCserve Backup，並安裝相同的語言套件。
- CA ARCserve Backup r15、CA ARCserve Backup r12.5、CA ARCserve Backup r12 SP1 以及 CA ARCserve Backup r12 代理程式和 CA ARCserve Backup r16 基礎產品不能並存在同一個電腦上。不過，CA ARCserve Backup r16 基礎產品可與這些代理程式並存於同一個網路中。

- 若要備份及還原支援 JIS2004 Unicode 字元的 Microsoft Exchange Server 和 Microsoft SharePoint Server 資料，您必須啓用 ARCserve 目錄資料庫。
- 共用單一 Microsoft SQL Server 資料庫的所有 CA ARCserve Backup 伺服器都應該升級到相同版本的 CA ARCserve Backup。
- 所有共用單一 Microsoft SQL Server 資料庫的 CA ARCserve Backup 網域都必須指定相同的 SQL Server 預設校對設定。您可以使用 [伺服器配置精靈]，從主要和獨立式伺服器中指定 SQL Server 預設校對設定。

## 支援 JIS2004 Unicode 字元的平台

以下是支援 JIS2004 Unicode 字元的 Windows 作業系統：

- Windows Server 2008 日文版。
- Windows Vista 日文版。
- Windows Server 2003 日文版 (附有日文字型修補程式)。  
附註：如需相關資訊，請造訪 Microsoft 網站。
- Windows XP 日文版 (附有日文字型修補程式)。  
附註：如需相關資訊，請造訪 Microsoft 網站。

## 搭配使用 JIS2004 Unicode 字元與 CA ARCserve Backup 時所能執行的工作

在支援 JIS2004 Unicode 字元的作業系統上執行 CA ARCserve Backup 時，可執行下列工作：

- 瀏覽及檢視 CA ARCserve Backup 管理員中的系統與磁碟區資訊、檢視日誌、以及產生報告，而不會顯示無法辨識的文字。
- 備份含有 CA ARCserve Backup 代理程式的系統。
- 備份檔案、資料夾、資料庫、表格、執行個體與 Microsoft Exchange 訊息。
- 依樹狀目錄、工作階段、查詢與媒體還原資料。
- 在 [工作狀態管理員] 中檢視工作詳細資訊與活動日誌資料。
- 使用 JIS2004 字元指定本機與全域篩選器。
- 產生附有 JIS2004 Unicode 文字附件 (如工作日誌) 的 [警示管理員] 電子郵件訊息。

- 使用舊版 CA ARCserve Backup 中所建立的指令碼執行工作指令碼。  
**附註：**此功能限於使用 CA ARCserve Backup r12 建立的指令碼。
- 使用 JIS2004 字元執行 CA ARCserve Backup 指令行作業。

## 支援 JIS2004 Unicode 字元的 CA ARCserve Backup 應用程式

下列 CA ARCserve Backup 應用程式可支援 JIS2004 Unicode 字元。

- x86 和 x64 系統上從 CA ARCserve Backup r12 Service Pack 1 到這個版本的所有 CA ARCserve Backup 基礎產品版本。  
**附註：**Unicode 支援僅適用於本機備份、還原與比較作業。
- x86、x64 與 Itanium 系統上從 CA ARCserve Backup r12 Service Pack 1 到這個版本的所有 CA ARCserve Backup Client Agent for Windows 版本。
- x86 和 x64 系統上從 CA ARCserve Backup r12 Service Pack 1 到這個版本的所有 CA ARCserve Backup Agent for Microsoft Exchange Server 版本。
- x86、x64 與 Itanium 系統上從 CA ARCserve Backup r12 Service Pack 1 到這個版本的所有 CA ARCserve Backup Agent for Microsoft SQL Server 版本。
- x86 和 x64 系統上從 CA ARCserve Backup r12 Service Pack 1 到這個版本的所有 CA ARCserve Backup Agent for Microsoft SharePoint Server 2007 版本。
- x86 和 x64 系統上從 CA ARCserve Backup r12 Service Pack 1 到這個版本的所有 CA ARCserve Backup Agent for Virtual Machines 版本。
- x86、x64 與 Itanium 系統上從 CA ARCserve Backup r12 Service Pack 1 到這個版本的所有 CA ARCserve Backup Agent for Open Files 版本。  
**附註：**Unicode 支援僅適用於 VSS 型備份與還原作業。
- x86 與 x64 系統上的 CA ARCserve® Replication 和 High Availability 代理程式
- 所有的 CA ARCserve Backup 災難復原選購程式版本。

**附註：**當 CA ARCserve Backup 基礎產品是安裝於任何 Windows 系統時，某些非英文語系的字元可能會顯示為亂碼字元。這項限制不會影響備份和還原工作的結果。

## 搭配使用 JIS2004 Unicode 字元與 CA ARCserve Backup 的限制

搭配使用 JIS2004 Unicode 字元與 CA ARCserve Backup 時會有下列限制：

### 作業系統

下列代理程式所保護的作業系統不支援 JIS2004 Unicode 字元：

- Client Agent for UNIX
- Client Agent for Linux
- Client Agent for Mac OS X
- Client Agent for AS400
- Client Agent for OpenVMS

### CA ARCserve Backup 代理程式與選購程式

下列 CA ARCserve Backup 代理程式與選購程式不支援 JIS2004 Unicode 字元。

只要從上層路徑 (而非包含 JIS2004 字元的路徑) 備份及還原資料, 就可以解決這項限制。

**重要！** 若要正確顯示 ANSI 字元的代理程式，在安裝 CA ARCserve Backup 之前，必須將系統上主控這些代理程式的地區設定和產品語言選項，設定為和主控 CA ARCserve Backup 資料庫的系統相同的地區設定和產品語言。

- Informix 代理程式：所有支援的版本與 Service Pack
- Lotus Domino 代理程式：所有支援的版本與 Service Pack
- Agent for Microsoft Exchange Server 2000 和 2003：所有支援的版本與 Service Pack
- Windows Server 2003 上的 Agent for Microsoft Exchange Server 2007：所有支援的版本與 Service Pack
- Windows Server 2008 上的 Agent for Microsoft Exchange Server 2007 Service Pack 1：r12
- Agent for Microsoft SharePoint Server 2003：所有支援的版本與 Service Pack
- Agent for Microsoft SharePoint Server 2007：r12
- Agent for Microsoft SQL Server：r12



- Agent for Open Files : r12
- Agent for Oracle : r12
- Sybase 代理程式：所有支援的版本與 Service Pack
- Client Agent for Windows : r12
- Enterprise Option for SAP R3 for Oracle : 所有支援的版本與 Service Pack
- NDMP NAS 選購程式：所有支援的版本與 Service Pack

附註：EMC/Celera 與 NetApp NAS 檔案伺服器不支援 JIS2004 Unicode 字元。

- 映像選購程式的備份和還原：所有支援的版本與 Service Pack

附註：CA ARCserve Backup 企業模組是 [映像選購程式] 的必要元件。

#### CA ARCserve Backup 元件

下列 CA ARCserve Backup 元件不支援 JIS2004 Unicode 字元。

- 警示管理員
- 在下列 CA ARCserve Backup 管理員和公用程式中，警示選項指定為 [全域選項]：
  - 備份管理員
  - 還原管理員
  - 媒體保證 & 掃描公用程式
  - 合併公用程式
  - 計數公用程式
  - 清除公用程式

- BConfig.exe

附註：此元件可讓您在安裝或升級 CA ARCserve Backup 時配置 CA ARCserve Backup 伺服器。

- DBAConfig.exe

附註：此元件在執行安裝程序的期間，會讓 CA ARCserve Backup 配置資料庫執行個體。

- 搜索配置
- 授權管理對話方塊

**附註：**此元件可讓您管理 CA ARCserve Backup 授權。您可以依序按一下 [說明]、[關於 CA ARCserve Backup] 對話方塊上的 [授權管理]，以開啓 [授權管理] 對話方塊。

- CA ARCserve Backup for Windows 註冊對話方塊

**附註：**此元件可讓您註冊 CA ARCserve Backup 產品。您可以依序按一下 [說明]、[關於 CA ARCserve Backup] 對話方塊上的 [註冊]，以開啓 [CA ARCserve Backup for Windows 註冊] 對話方塊。

- 報告編寫器
- 伺服器配置精靈
- 伺服器移轉元件
- SetupSQL.exe

**附註：**此元件可讓安裝精靈在您從舊版安裝 CA ARCserve Backup 或升級 CA ARCserve Backup 時，以 Microsoft SQL Server 建立 CA ARCserve Backup 資料庫。

### CA ARCserve Backup 任務

CA ARCserve Backup 不支援執行下列任務：

- 使用「代理程式部署套件」在遠端系統上安裝 CA ARCserve Backup 代理程式。「代理程式部署套件」不支援將 JIS2004 Unicode 字元用於主機名稱、使用者名稱及密碼。
- 安裝 CA ARCserve Backup 時，請使用 JIS2004 Unicode 字元來指定 [客戶資訊] 對話方塊上的客戶資訊。
- 瀏覽 JIS2004 Unicode 代理程式機器的名稱、使用者名稱與密碼。
- 指定 JIS2004 Unicode 名稱作為 CA ARCserve Backup 主機名稱、主要伺服器名稱、獨立式伺服器名稱及成員伺服器名稱。
- 指定 JIS2004 Unicode 目錄路徑，用以安裝 CA ARCserve Backup 或任何 CA ARCserve Backup 元件、指定檔案系統裝置路徑、目錄資料庫路徑等。
- 在遠端系統上安裝及升級 CA ARCserve Backup、代理程式及選購程式時，從含有 Unicode 字元之檔案名稱的文字檔匯入主機清單。
- 執行遠端代理程式部署時，從含有 Unicode 字元之檔案名稱的文字檔匯入主機清單。

- 對 ARCserve 特定物件指定 JIS2004 Unicode 名稱。例如，工作名稱、裝置群組名稱、媒體集區名稱、媒體名稱、位置名稱及加密的工作階段密碼。
  - 您可以使用 JIS2004 Unicode 字元來指定檔案名稱與檔案路徑，做為使用 [媒體管理管理員] 建立 [儲存庫排程] 的準則。
  - 在網路目錄和檔案共享上指定使用 JIS2004 Unicode 字元。
  - 使用 CA ARCserve Backup 伺服器配置精靈替 caroot 密碼指定 JIS2004 Unicode 字元。伺服器配置精靈會將 Unicode 字元轉譯為問號符號「?」，這是 caroot 密碼接受的字元。但是，在您使用伺服器配置精靈設定 caroot 密碼之後，您將無法從「管理員主控台」變更 caroot 密碼。
  - 當檔案附件儲存在使用 Unicode 字元命名的目錄時，系統會傳送包含檔案附件的警示電子郵件。
- 附註：** 檔案附件本身可以包含 Unicode 字元。
- 使用 JIS2004 Unicode 字元重新命名與編輯報告範本檔案中的 XML 內容。產生的報告將無法正確顯示。報告範本檔案儲存在下列目錄中：

ARCserve\_Home\template\reports

#### CA ARCserve Backup 報告

CA ARCserve Backup 若使用執行 CA ARCserve Backup for Windows r15 的 ARCserve 伺服器遠端連線至執行 CA ARCserve Backup for Windows r12 Service Pack 1 的 CA ARCserve Backup 伺服器，即無法建立下列報告。

- 7 days Backup Status Report.xml
- 7 days Job Status Report.xml
- 7 days Media Usage History Report.xml
- Backup Client Data Size Report.xml
- Backup Clients And Job Associations Report.xml
- Backup Window And Throughput Comparison Report.xml
- Daily Backup Status Report.xml
- Daily Failed Backups Report.xml
- Daily Job Status Report.xml
- Detailed Media Pool Report.xml
- Detailed Media Usage By Backup Clients Report.xml
- Failed Backups Report.xml

- Media Required For Data Recovery Report.xml
- Staging Migration Report.xml
- Staging Purge Failed Report.xml
- Staging SnapLock Report.xml
- Staging Summary Report.xml
- 自訂報告 (新增報告)

# 附錄 D：使用 Hyper-V VSS 編寫器保護 Hyper-V 系統

---

本節包含以下主題：

[使用 Hyper-V VSS 編寫器保護 Hyper-V VM 的概觀](#) (位於 p. 985)

[Hyper-V VSS 編寫器保護的必備元件](#) (位於 p. 986)

[配置 CA ARCserve Backup 以偵測 Hyper-V VM](#) (位於 p. 987)

[使用已儲存狀態進行備份的運作方式](#) (位於 p. 988)

[使用下層磁碟分割快照進行備份的運作方式](#) (位於 p. 988)

[使用 Hyper-V VSS 編寫器備份 Hyper-V VM](#) (位於 p. 988)

[將資料還原至原始位置](#) (位於 p. 989)

## 使用 Hyper-V VSS 編寫器保護 Hyper-V VM 的概觀

CA ARCserve Backup 可讓您使用 ARCserve 磁碟區陰影複製服務 (VSS) 代理程式來保護 Hyper-V VM。您可以使用 VSS 編寫器，透過磁碟區陰影複製服務技術來保護 Microsoft Hyper-V 資料。

下幾節說明如何使用 Hyper-V VSS 編寫器來配置、備份及還原 Hyper-V VM。所說明的程序適用於 CA ARCserve Backup for Windows r12 SP1 安裝，也可用來保護 CA ARCserve Backup for Windows r12.5、CA ARCserve Backup for Windows r15 和本版本 CA ARCserve Backup 中的 Hyper-V 系統。

### 限制與注意事項

- 您無法從原始 (完整 VM) 備份資料在檔案層級層次上還原資料。
- 您無法執行混合模式的備份，其中包含每週一次的原始 (完整 VM) 備份，以及每日一次的檔案模式備份。
- 您可以保護當您執行「ARCserve Hyper-V 配置工具」時，處於關閉電源狀態的 Hyper-V VM。

## Hyper-V VSS 編寫器保護的必備元件

用於 Hyper-V VSS 編寫器保護的必備元件與標準 VSS 編寫器需求的元件相同。下列是在 CA ARCserve Backup 環境中部署 Hyper-V VSS 技術時所需的應用程式：

- 本版本的 CA ARCserve Backup for Windows 基本產品
- 本版本的 CA ARCserve Backup for Windows Client Agent for Windows

必須將 CA ARCserve Backup Client Agent for Windows 安裝在 Hyper-V 伺服器機器上的磁碟分割零 (0) 中。磁碟分割零 (0) 保留給主機作業系統及其應用程式使用。其他磁碟分割 (例如磁碟分割 1、2 等等) 則保留給下層磁碟分割或虛擬機器 (VM)。

- 本版本的 CA ARCserve Backup for Windows Agent for Open Files

您必須將 Hyper-V 主機系統的 Agent for Open Files 授權登錄在 CA ARCserve Backup 伺服器中。

**附註：**您可以選擇使用 Agent for Open Files for Virtual Machines on Windows 的授權碼登錄 Agent for Open Files 的授權。

## 配置 CA ARCserve Backup 以偵測 Hyper-V VM

若要在使用 Hyper-V VSS 編寫器的機器上執行備份及還原作業，您必須配置 CA ARCserve Backup 以偵測 Hyper-V 伺服器。

### 配置 CA ARCserve Backup 以偵測 Hyper-V VM

1. 根據在您備份環境中的配置，完成下列其中一個動作，然後繼續下一步。
  - 如果 CA ARCserve Backup 伺服器元件是安裝在 Hyper-V 伺服器系統中，請將本機 Hyper-V 伺服器新增到備份管理員。
  - 如果 CA ARCserve Backup 伺服器元件沒有安裝在 Hyper-V 伺服器中，請完成下列步驟，將遠端 Hyper-V 伺服器新增到備份管理員：
    - a. 從備份管理員的 [來源] 樹狀結構，在 [Windows 系統] 物件上按一下滑鼠右鍵，並從快顯功能表中選取 [新增電腦/物件]。  
畫面上開啓 [新增代理程式] 對話方塊。
    - b. 從 [新增代理程式] 對話方塊中，在 [主機名稱] 欄位中指定 Hyper-V 伺服器的名稱，或在 [IP 位址] 欄位中指定 IP 位址，然後按一下 [新增]。

將 Hyper-V 伺服器系統新增到備份管理員之後，請展開 Hyper-V 伺服器，以顯示 Microsoft Hyper-V VSS 編寫器，如下列畫面所示。



## 使用已儲存狀態進行備份的運作方式

使用已儲存狀態進行備份是一種備份作業，它會在執行備份之前，讓 VM 進入已儲存狀態。這個狀態可讓您執行訪客作業系統的時間點備份。它是一種狀態式、資料不一致的備份。使用已存狀態進行備份對 VM 備份時，有下列限制：

- 無法離線裝載備份中的虛擬硬碟，以擷取特定的檔案。
- 當您備份資料時，VM 中的應用程式無法察覺是否已發生備份、還原或以上兩者。

**附註：**如需關於這些限制的詳細資訊，請造訪 Microsoft 網站。

## 使用下層磁碟分割快照進行備份的運作方式

使用下層磁碟分割快照進行備份式一種備份作業，它會讓 VSS 編寫器對來自 VM 中訪客作業系統的資料製作快照。這種類型的備份，可讓您備份支援 VSS 且已安裝及啓用整合元件的 VM。它是一種非狀態式、資料一致的備份。

使用下層磁碟分割快照進行備份對 VM 備份，有下列好處：

- 您可以從這個備份離線裝載虛擬硬碟，以擷取特定的檔案。
- 位於 VM 中且具有 VSS 功能的應用程式，會偵測出 VM 的備份或還原正在發生，而且它們會參與該備份或還原程序，確保應用程式資料是一致的。

**附註：**如需相關資訊，請造訪 Microsoft 網站。

## 使用 Hyper-V VSS 編寫器備份 Hyper-V VM

Hyper-V VSS 編寫器可讓您備份處於線上及離線狀態的 VM。CA ARCserve Backup 可以透通地處理這些作業。

**附註：**Hyper-V VSS 編寫器僅支援完整備份。

後續步驟說明如何使用 Hyper-V VSS 編寫器來備份 Hyper-V VM。如需使用 VSS 編輯器備份資料的詳細資訊，請參閱《CA ARCserve Backup for Windows Microsoft 碟區陰影複製服務指南》。



### 使用 Hyper-V VSS 編寫器備份 Hyper-V VM

1. 開啓備份管理員，並依序選取 [來源] 索引標籤及 [Microsoft Hyper-V VSS 編寫器] 物件。

針對備份指定所有 Hyper-V 設定與虛擬機器。如果您不想備份所有 VM，請展開 [Microsoft Hyper-V VSS 編寫器] 物件 (以顯示所有伺服器)，並清除您不想備份的伺服器旁邊的核取標記。

2. (選用) 在 [Microsoft Hyper-V VSS 編寫器] 物件上按一下滑鼠右鍵，並從快顯功能表中選取 [編寫器選項]。
3. 按一下 [目標] 索引標籤，以指定要備份的目標。
4. 按一下工具列上的 [提交] 以提交此工作。  
畫面上開啓 [提交工作] 對話方塊。
5. 填好 [提交工作] 對話方塊上的必要欄位並按一下 [確定]。  
即會提交工作。

## 將資料還原至原始位置

此方法可讓您將 Hyper-V 配置、VM 配置及備份資料還原至其原始位置。目前的 Hyper-V 配置與 VM 配置及資料將還原至將它們備份時的狀態。

### 限制與注意事項

- 在還原作業期間，Hyper-V 伺服器可以處於線上或離線狀態。
- Hyper-V VSS 編寫器可確保備份資料正確地還原到其原始位置。
- 在還原期間或還原完成之後，您不需要執行額外的步驟。
- 一旦還原完成，就可以馬上使用 VM。

使用 CA ARCserve Backup 來還原 Hyper-V 伺服器資料時，可以復原下列案例中的資料：

- 您可以將 Hyper-V 伺服器備份資料還原到其原始位置。
- 您可以將 VM 備份資料還原到其原始位置。
- 您可以將 VM 中的訪客作業系統復原到其原始位置。

**附註：**如需使用 VSS 編輯器的詳細資訊，請參閱《CA ARCserve Backup for Windows Microsoft 磁碟區陰影複製服務指南》。

## 將資料還原至原始位置

1. 開啓 [還原管理員]，並執行下列其中一項：

- 從下拉式清單中，選取 [依樹狀目錄進行還原] 方法、展開 [Windows 系統] 物件，瀏覽到 [Windows Hyper-V VSS 編輯器]，並指定一或多個要還原的 VM。

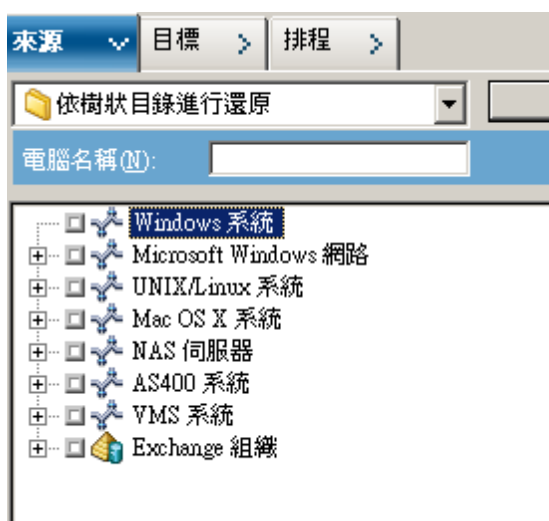

- 從下拉式清單中，選取 [依工作階段進行還原]，瀏覽並指定要還原的工作階段。

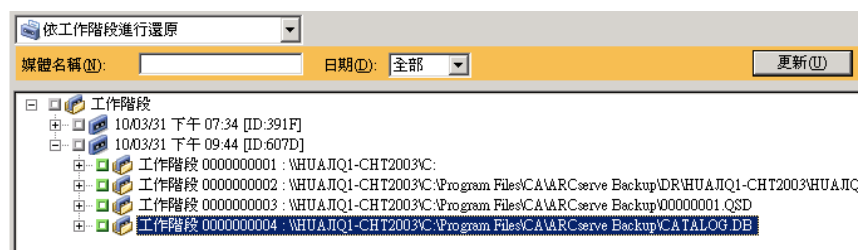

2. 按一下 [目標] 索引標籤。  
按一下 [將檔案還原到其原始位置] 選項。
3. 按一下工具列上的 [提交] 以提交此工作。  
畫面上開啓 [提交工作] 對話方塊。
4. 填好 [提交工作] 對話方塊上的必要欄位並按一下 [確定]。  
即會提交工作。

**附註：**還原完成之後，還原的 VM 將處於「已儲存」狀態。換言之，當還原完成時，線上還原會將 VM 置於離線狀態。接下來，您必須手動啓動 VM，使它們成爲線上狀態。



# 詞彙表

---

## 三代輪換

三代 (祖-父子 (Grandfather-Father-Son) , GFS) 輪換是一個備份排程原則，使用每日 (子)、每週 (父) 和每月 (祖) 的備份媒體組 (磁帶)。

## 分段

分段是一種保護資料的方式，可供您將資料備份到臨時的資料儲存位置，然後根據選取的原則選項，將資料移轉 (複製) 到最終目標媒體上。

磁碟分段方式會使用磁碟作為分段區域，一般也稱為「備份至磁碟至磁帶」(D2D2T)。

磁帶分段方式會使用磁帶櫃或 CA ARCserve Backup 虛擬磁帶櫃作為分段區域，一般也稱為「備份至磁帶至磁帶」(D2T2T)。

## 主要伺服器

主要伺服器會以主伺服器的方式運作，可控制它自己及一或多部成員伺服器和資料移動器伺服器。利用主要伺服器，您可以管理和監控備份、還原，以及可在主要伺服器、成員伺服器及資料移動器伺服器上執行的其他工作。使用主要、成員及資料移動器伺服器，就可以擁有管理環境中多部 CA ARCserve Backup 伺服器的單一點。接著您可使用管理員主控台管理主要伺服器。

## 合成完整備份

合成完整備份，或簡稱 SFB，是一種備份 Windows 用戶端代理程式的方式，透過啓用分段選項的正常備份、啓用分段選項的刪除重複備份，或刪除重複備份，將一個初始完整工作階段與其後續遞增備份合成或結合在一起。每個合成完整工作階段變成下一個 SFB 工作的母項完整工作階段 (除非在 SFB 工作階段後已執行真實完整備份工作階段)。

## 多工

多工是一種來自多個來源的資料可同時寫入同一個媒體 (磁帶) 的程序。

## 多重資料流

多重資料流是一個程序，讓您能夠將備份工作分割成多個同時執行的子工作 (資料流)，並將資料傳送到目標媒體 (磁帶裝置或檔案系統裝置)。

---

## 成員伺服器

成員伺服器對於主要伺服器的運作方式與工作程式伺服器相同。成員伺服器會處理主要伺服器分派的工作。使用主要及成員伺服器，就可以擁有管理環境中多部 CA ARCserve Backup 伺服器的單一點。您接著可以使用主要伺服器上的 [管理主控台]，來管理它的成員伺服器。

## 刪除重複資料

刪除重複資料這項技術可讓您將更多備份放在相同的實體媒體上，將備份保留更長時間，以及加速資料復原。

## 封存工作排程

封存工作排程可供您透過 [封存管理員] 中 [排程] 索引標籤上的 [重複方式]，配置您的封存工作。排程可以讓您以重複的方式執行封存工作。

## 封存管理員

[封存管理員] 可供您使用篩選器、指定選項以及設定排程自訂封存工作。

## 媒體集區

媒體集區是為特定工作預留並以單元模式來管理的備份媒體 (磁帶) 集合。

## 虛擬磁帶櫃

虛擬磁帶櫃 (VTL) 是一種配置成像磁帶櫃一般運作的硬碟。您必須使用 CA ARCserve Backup 配置這種硬碟。

## 雲端型裝置

雲端型裝置是您所建立以便與 CA ARCserve Backup 雲端連線產生關聯的虛擬 CA ARCserve Backup 裝置。雲端型裝置可供您指引 CA ARCserve Backup 向 CA ARCserve Backup 雲端連線所指定的雲端廠商儲存資料。

## 雲端連線配置

雲端連線是使用者定義的配置，包含 CA ARCserve Backup 與特定雲端廠商聯繫所需的資訊。雲端連線協助確保您的備份資料會儲存在您向雲端廠商建立的帳戶之下。

---

## 雲端儲存

雲端儲存是您儲存雲端裝置的最終位置。

## 資料移動器伺服器

CA ARCserve Backup 資料移動器伺服器有助於將資料傳輸到本機儲存裝置。儲存裝置包括共用媒體櫃和檔案系統裝置。UNIX 或 Linux 作業系統上支援資料移動器伺服器。CA ARCserve Backup 會從單一的中央主要伺服器管理資料移動器伺服器。CA ARCserve Backup 資料移動器伺服器的運作方式類似成員伺服器。

## 編寫器

編寫器是一種應用程式特定軟體，供 CA ARCserve Backup 建立應用程式型資料的陰影複製。磁碟區陰影複製是在特定時點位於一個磁碟區的資料副本。





# 索引

---

## 6

64 位元 Windows 平台支援 - 42

## A

Agent for Open Files，管理 - 191

ARCserve 資料庫

刪除 - 634

保護 - 638

重建 MS SQL 索引 - 635

裝置記錄 - 635

資料庫保護工作，刪除 - 655

資料庫保護工作，重新建立 - 656

資料庫保護工作，修改 - 645

資料庫保護工作，啟動 - 654

資料庫保護工作，關於 - 644

錯誤報告 - 635

還原 - 659

## C

CA ARCserve D2D

從 CA ARCserve Backup 開啓 CA ARCserve  
D2D - 827

啟動 - 132

備份資料 - 811

復原資料 - 817, 819, 828, 830

新增伺服器 - 807, 808

CA ARCserve Replication - 27, 134

ca\_auth 指令 - 38, 40, 551

ca\_devmgr 指令 - 206, 230

ca\_jobsecmgr 指令 - 41

ca\_log 指令 - 330

ca\_mmo 指令 - 467, 468, 472, 477

cabatch 指令 - 37

CAReports 指令 - 714, 715

cstart 指令 - 495

cstop 指令 - 495

## D

Device Configuration - 212

RAID 裝置配置 - 381

取代裝置 - 421

抽換式儲存裝置管理，控制裝置 - 383

虛擬媒體櫃配置 - 382

裝置配置，刪除重複裝置配置 - 396, 773

裝置精靈 - 121

磁帶櫃配置 - 375

DLTSage 錯誤處理

修復錯誤 - 437

總覽 - 433

## E

Enterprise Module - 41

## G

GFS 媒體集區 - 452

GFS 輪換 - 127, 307, 452, 454, 455

## M

Microsoft SQL Agent Configuration 公用程式 -  
640

Microsoft SQL Server

ARCserve 資料庫，備份選項 - 650

ODBC 配置 - 692

SQL 連線 - 693

安裝注意事項 - 690

資料庫一致性檢查 - 694

Microsoft SQL Server 2008 Express Edition

ARCserve 資料庫，備份選項 - 648

MM 管理

在儲存庫物件中尋找媒體 - 467, 475

狀態物件 - 467

特殊磁帶磁碟區移動，永久保留 - 474, 475

特殊磁帶磁碟區移動，暫時簽入 - 474

排程物件 - 464

---

報告物件 - 466  
輪換物件 - 465  
儲存庫準則描述元物件 - 464  
總覽 - 27, 375, 460, 461

#### MSCS 叢集

主要伺服器降級 - 954  
成員伺服器升級 - 954  
刪除叢集資源 - 953  
重建叢集資源 - 952  
容錯轉移的支援 - 943  
停止 HA 服務監控 - 948  
變更資料庫 - 954  
變更叢集網域 - 957

## N

#### NEC 叢集

成員伺服器升級 - 963  
降級成員伺服器 - 963  
容錯轉移的支援 - 943  
停止 HA 服務監控 - 960  
停止叢集群組 - 964  
停用叢集指令碼 - 965  
啓用叢集指令碼 - 968  
變更資料庫 - 963  
變更叢集網域 - 961

## P

pfc 指令 - 130

## R

RSS 摘要 - 27

## S

#### SAN

安裝 - 877  
安裝先決條件 - 875  
伺服器管理 - 874  
作業系統相容性 - 875  
使用選購程式 - 878  
建立共用裝置群組 - 879  
效益 - 874

控制工作執行時間 - 882  
授權 - 871  
備份計劃 - 874  
報告與日誌 - 882  
媒體管理 - 881  
虛擬媒體櫃 - 883  
詞彙 - 874  
裝置管理 - 881  
資料備份及還原 - 880  
疑難排解 - 915  
選購程式如何運作 - 872  
環境 - 872

SNMP 警示 - 749

SRM PKI - 762

## T

tapecopy 指令 - 230, 264, 309

## U

Unicenter TNG 選項 - 744

Unicode 字元 - 973

USB 儲存裝置 - 399, 405, 427

## V

VMware - 42

## W

Windows 使用者驗證 - 93

Windows-Powered NAS - 348, 349

WORM 媒體 - 431

## 三劃

工作佇列, 還原 - 570

工作狀態, 類型 - 325

工作狀態管理員 - 27, 319

工作日誌索引標籤 - 334

工作佇列 - 323

工作狀態, 類型 - 325

工作詳細資訊索引標籤 - 334, 701

多個工作, 管理 - 322

磁帶日誌索引標籤 - 334, 701

工作指令碼 - 344, 345  
工作排程器精靈 - 343  
    排定自訂報告，工作排程器精靈 - 714

## 四劃

中央代理程式管理 - 753  
中央管理  
    使用工作歷程 - 59  
    使用日誌 - 54  
    使用報告 - 54  
    使用警示 - 55  
    監控工作 - 52  
    管理 ARCserve 伺服器 - 56  
    管理 ARCserve 資料庫 - 53  
    管理工作 - 51  
    管理授權 - 57  
    管理裝置 - 56  
公用程式 - 25, 32  
    比較公用程式 - 35  
    使用者設定檔公用程式 - 37, 567  
    計數公用程式 - 35  
    清除公用程式 - 36  
    報告編寫器公用程式 - 37  
    媒體保證 & 掃描公用程式 - 34  
    診斷公用程式 - 716  
    預先檢查公用程式 - 130  
引擎  
    工作引擎 - 493, 509  
    服務狀態圖示 - 495  
    狀態 - 494  
    資料庫引擎 - 493, 524  
    磁帶引擎 - 493, 512  
    關於 - 493  
日誌 - 747  
    工作日誌資料 - 701  
    磁帶日誌資料 - 700  
片匣，正在裝載及卸載 - 411

## 五劃

以管理員身分執行 - 269  
加密，資料，

    具有刪除重複功能 - 780  
在代理程式伺服器 - 118  
移轉期間 - 119  
備份期間 - 119  
    關於 - 115  
加密演算法 - 116  
可用集 - 450  
正在格式化媒體 - 399  
正在匯入和匯出媒體 - 407  
正在裝載及卸載媒體 - 407  
目錄資料庫  
    啟用目錄資料庫 - 685  
    啟用媒體集區維護 - 637  
    關於 - 682

## 六劃

仲裁磁碟 - 943  
全域密碼變更 - 41  
全域備份選項 - 156  
    工作日誌選項 - 186  
    全域備份選項，加密選項 - 162  
    作業選項 - 170  
    病毒選項 - 186  
    備份媒體選項 - 166  
    媒體匯出選項 - 158  
    進階備份選項 - 159  
    磁碟區陰影複製服務選項 - 165  
    警示選項 - 157  
    驗證選項 - 169  
全域還原選項 - 270  
    工作日誌選項 - 275  
    目標選項 - 271  
    作業選項 - 273  
    前置/後置選項 - 274  
    病毒選項 - 275  
    備份媒體選項 - 270  
    警示選項 - 276  
共用磁碟 - 941  
合成完整備份  
    方式 - 867  
    使用 - 835

---

- 注意事項 - 866
- 指定合成原則 - 839
- 特定時點還原 - 863
- 清除原則與資料庫刪除工作如何運作 - 862
- 透過三代輪換配置提交一個 D2D2T 合成完整備份工作 - 847
- 透過自訂排程提交一個 D2D2T 合成完整備份工作 - 854
- 透過輪換配置提交一個 D2D2T 合成完整備份工作 - 125, 840
- 提交合成完整備份工作 - 837
- 提交隨選合成完整備份 - 861
- 虛擬工作如何運作 - 862
- 疑難排解 - 906, 907
- 總覽 - 833
- 多個工作，管理 - 322
- 安全金鑰管理員整合 - 437
- 安裝注意事項
  - Microsoft SQL Server - 690
- 成員伺服器 - 561

## 七劃

- 伺服器配置精靈
  - 主要伺服器降級 - 582
  - 任務 - 575
  - 成員伺服器升級 - 579
  - 啟動方式 - 578
  - 移動 ARCserve 資料庫到不同的系統或執行個體 - 696
  - 移動成員伺服器 - 586
  - 關於 - 573
  - 變更 ARCserve 資料庫的應用程式 - 694, 699
  - 變更網域管理員密碼 - 586
- 伺服器管理 - 27
- 刪除重複
  - 已定義 - 767
  - 建立裝置 - 773
  - 修改裝置 - 391
  - 配置群組選項 - 396
  - 移除裝置 - 390

- 完整備份 - 307
- 序號和條碼 - 451
- 快速啟動功能表 - 25
- 快速搜尋 - 80
- 快速鎖定 - 206
- 系統狀態還原選項 - 277
- 系統帳戶 - 39, 40, 530, 551
- 角色
  - 移除 - 102
  - 新增 - 102
  - 關於 - 87
- 防火牆配置 - 631

## 八劃

- 使用者設定檔
  - 相等身份 - 39, 40
  - 管理員設定檔 - 38
- 使用者設定檔公用程式
  - 將使用者指定給群組 - 569
  - 新增或刪除使用者 - 567, 568
  - 變更使用者密碼 - 569
- 取代裝置 - 421
- 抽換式媒體支援 - 428, 429
- 抽換式磁碟機支援 - 430
- 服務狀態圖示 - 495
- 附加天數選項 - 317, 318

## 九劃

- 保護 CA ARCserve D2D 資料。 - 804
- 封存工作記錄選項 - 368
- 封存目標索引標籤 - 360
- 封存全域選項 - 361
  - 工作日誌選項 - 368
  - 作業選項 - 364
  - 前置/後置選項 - 366
  - 病毒選項 - 369
  - 媒體選項 - 362
  - 進階選項 - 371
  - 警示選項 - 369
- 封存作業選項 - 364
- 封存來源索引標籤 - 357

---

封存前置/後置選項 - 366  
封存原則索引標籤 - 358  
封存病毒選項 - 369  
封存媒體選項 - 362  
封存資料  
    CA ARCserve Backup 封存資料的方式 - 353  
    封存進階選項 - 371  
    封存警示選項 - 369  
    提交封存工作 - 353  
    總覽 - 353  
封存管理員  
    如何使用傳統檢視與群組檢視指定來源資料以供封存 - 357  
    封存管理員目標索引標籤上的選項 - 360  
    封存管理員原則索引標籤上的選項 - 358  
    總覽 - 355  
活動日誌  
    刪除 - 331  
    組織 - 332  
    資料 - 329, 330, 700, 751  
相等身份 - 39, 551  
重建媒體 - 399, 405  
重新命名備份伺服器  
    主要伺服器 - 556  
    成員伺服器 - 561  
    獨立式伺服器 - 566  
重複的工作階段對話方塊 - 279  
首頁 - 25

## 十劃

修改 CA ARCserve Backup 使用者內容 - 100  
修改 Windows 使用者內容 - 100  
原始備份  
    原始備份, 命名慣例 - 798  
    原始備份, 定義 - 795  
    原始備份, 執行備份 - 799  
    原始備份, 授權 - 795  
    原始備份, 啟用 - 799  
    原始備份, 還原, 其他裝置 - 802  
    原始備份, 還原, 原始位置 - 801  
    原始備份, 還原, 替代位置 - 801

容錯轉移 - 939  
退出媒體 - 399, 403  
配置 CA ARCserve D2D 選項 - 827  
配置工具  
    Device Configuration - 212  
    裝置群組配置 - 214  
配置節點層 - 531  
**十一劃**  
停止與啟動服務 - 495, 498  
密碼管理 - 83  
密碼變更, 全域 - 41  
將 SQL Server Express 配置為 ARCserve 資料庫 - 699  
將 SQL 伺服器配置為 ARCserve 資料庫 - 694  
將主要伺服器降級為成員伺服器 - 582  
    將主要伺服器降級為成員伺服器 - 582  
    將主要伺服器降級為成員伺服器 (MSCS 叢集) - 954  
    將主要伺服器降級為成員伺服器 (NEC 叢集) - 963  
將成員伺服器升級為主要伺服器 - 579  
    將成員伺服器升級為主要伺服器 - 579  
    將成員伺服器升級為主要伺服器 (MSCS 叢集) - 954  
    將成員伺服器升級為主要伺服器 (NEC 叢集) - 963  
將成員伺服器移至不同網域 - 586  
將虛擬叢集登錄為網域成員伺服器 - 575, 591  
從工作中排除 ARCserve 資料庫 - 303  
從工作中排除物件 - 302  
掃描裝置 - 399, 405  
授權  
    管理 - 533  
    釋放授權 - 535  
排定工作 - 301, 307, 317, 318  
    備份工作 - 155  
    還原工作 - 268  
排定自訂報告, 工作排程器精靈 - 714  
條碼 - 451  
清查插槽 - 407, 410

---

清除媒體 - 399, 401  
    說明的選項 - 401  
清潔媒體 - 415  
清潔磁頭 - 407, 415  
移除 CA ARCserve D2D 伺服器 - 810  
移動媒體 - 423  
移轉彙總 - 444

## 十二劃

### 備份資料

    目標選項，備份 - 153  
    多工 - 111, 114, 191  
    多重資料流，已定義 - 108  
    完整節點 - 195  
    使用磁碟分段選購程式 - 224  
    指定備份目標 - 153  
    差異備份 - 307  
    排程與輪換 - 155  
    設定工作 - 144  
    備份資料，刪除重複 - 776  
    提交備份工作 - 140  
    遞增備份 - 307  
備份管理員 - 27, 141  
    全域備份選項 - 156  
最佳化還原功能 - 206  
報告管理員 - 27, 701, 704  
    自訂報告 - 704  
    排定自訂報告，報告管理員 - 713  
    報告類別 - 705  
    標準報告 - 704  
報告編寫器公用程式 - 37  
    建立自訂報告 - 714

### 媒體

    到期日 - 408  
    清潔 - 415  
    移轉期間的彙總 - 444  
    媒體最佳化 - 442  
    線上與離線抽換式磁碟機 - 419  
媒體保證 & 掃描公用程式 - 34  
媒體保證，關於 - 440  
媒體集區 - 448

GFS 媒體集區 - 452  
    媒體集區，使用刪除重複裝置 - 792  
媒體集區管理員 - 27, 375, 458  
媒體櫃功能 - 407  
    正在匯入和匯出媒體 - 407  
    正在裝載及卸載媒體 - 407  
    清查插槽 - 407  
    清潔磁頭 - 407, 415  
    線上與離線媒體櫃 - 407, 419  
媒體櫃群組  
    正在指定插槽 - 424  
    正在移除插槽 - 426  
    刪除 - 427  
    建立 - 423  
    重新命名 - 427  
復原點，備份 - 811  
提交封存工作 - 353  
登入 CA ARCserve Backup - 96  
虛擬媒體櫃，配置 - 382, 421  
診斷精靈 - 716  
    檢視報告，診斷精靈 - 719  
開啓 CA ARCserve D2D 首頁 - 827  
階層 - 531  
雲端儲存  
    CA ARCserve Backup 如何從雲端儲存清除  
    資料 - 352  
    合併工作至雲端儲存 - 352  
    在分段備份工作中將資料移轉到雲端儲存  
    - 491  
    如何管理雲端儲存 - 480, 483, 486, 489, 490,  
    491, 492  
    透過移轉工作到雲端儲存指定加密與壓縮  
    選項 - 164  
    雲端儲存的掃描工作 - 351

## 十三劃

傳統檢視，備份管理員 - 144, 149, 306  
搜索配置 - 619  
新增 CA ARCserve Backup 使用者 - 99  
新增 CA ARCserve D2D 伺服器 (Proxy) - 807,  
808



---

新增 Windows 使用者 - 98  
萬用字元 - 312  
節點層 - 531, 764  
群組檢視, 備份管理員 - 144, 149, 306  
裝置群組配置 - 214  
裝置管理員 - 27, 375, 398  
裝置精靈 - 121  
解密, 資料 - 115  
資料分段  
    FSD 配置 - 212  
    Postscript - 222  
    分段群組配置 - 214  
    功能 - 206  
    多重資料流, 磁碟分段選購程式 - 206, 208  
    快速鎖定 - 206  
    架構 - 204, 232  
    修改排程 - 227  
    配置任務 - 211, 235  
    停用分段 - 228, 229  
    報告 - 206  
    提交磁帶分段備份工作 - 238  
    提交磁碟分段備份工作 - 224  
    磁帶分段授權需求 - 238  
    磁碟分段, 刪除重複 - 777  
    暫停移轉 - 206, 228  
    輪換配置, 修改 - 227  
    總覽 - 205  
    還原資料, 分段備份 - 279  
    警示選項 - 219  
資料庫  
    MS SQL 配置 - 690, 693, 694  
    ODBC 資料來源配置 - 692  
    代理程式 - 137, 257  
    刪除 - 328, 331, 634  
    重建 MS SQL 索引 - 635  
    資料庫引擎 - 493, 524  
    資料庫管理員 - 27, 634  
資料庫保護工作  
    刪除 - 655  
    重新建立 - 656  
    修改 - 645

    啓動 - 654  
    關於 - 644  
資料庫管理員 - 27, 634  
電子郵件選項 - 746  
預先檢查公用程式 - 130

## 十四劃

慣用的共用位置, 新增電腦 - 123  
磁帶分段  
    Postscript - 222  
    其他原則 - 237  
    架構 - 232  
    移轉原則 - 235  
    提交備份工作 - 238  
    總覽 - 234, 235  
    警示選項 - 219  
磁帶引擎  
    位置, 日誌檔 - 518  
    刪除, 磁帶日誌檔 - 520  
    訊息日誌選項 - 513  
    配置 - 512, 513, 516  
    管理日誌檔的大小, 循環記錄 - 519, 520  
    變更系統帳戶 - 530  
磁帶日誌索引標籤 - 334, 701  
磁帶日誌資料 - 700  
磁帶使用最佳化 - 442  
磁帶移動, 排定 MM 管理  
    刪除排程 - 471  
管理工作  
    工作日誌索引標籤 - 334  
    工作日誌資料 - 701  
    工作佇列 - 323  
    工作詳細資訊索引標籤 - 334, 701  
    工作範本 - 346  
管理共用磁碟 - 137  
管理員主控台  
    開啓 - 94  
管理網域伺服器 - 550  
精靈 - 25  
    工作排程器精靈 - 343  
    伺服器配置精靈 - 573

---

診斷精靈 - 716  
網路卡，配置多張 - 536  
與桌上型電腦互動 - 521

## 十五劃

廣播選項 - 744  
標示 - 408  
稽核日誌報告 - 705  
線上與離線媒體櫃 - 407, 419  
複製公用程式 - 36  
輪換 - 301, 307, 318  
輪換  
    建立輪換 - 459  
輪換 - 474  
輪換  
    修改輪換 - 477  
輪換  
    刪除輪換 - 477

## 十六劃

篩選器  
    工作篩選器 - 312  
    篩選器，萬用字元 - 312  
    篩選選項 - 314  
    類型 - 315  
選項  
    分段選項 - 212, 214, 224, 227, 228, 229  
    比較公用程式選項 - 35  
    本機備份選項 - 138, 155  
    計數公用程式選項 - 35  
    清除公用程式選項 - 36  
    媒體保證 & 掃描公用程式選項 - 34  
    搜索配置選項 - 618, 619  
    篩選選項 - 314  
    選項，刪除重複裝置群組 - 396  
錯誤日誌，裝置 - 635  
靜態備份 - 200

## 十七劃

儲存庫 - 469  
    刪除儲存庫 - 471

    建立儲存庫 - 469  
    修改儲存庫 - 470  
儲存庫準則描述元 (VCD) - 472  
    刪除 VCD - 472  
    建立 VCD - 472  
    修改 VCD - 472  
    儲存庫準則描述元物件 - 464  
儲存區域網路 (SAN) - 872  
儲存集 - 450  
壓縮媒體中 - 403  
聯邦資訊處理標準 (FIPS) - 115, 116  
還原資料  
    分段備份 - 279  
    目標選項 - 268  
    來源選項 - 258  
    從 CA ARCserve D2D 復原點 - 828, 830  
    智慧型還原 - 206, 264  
    複製備份工作階段 - 264  
還原管理員 - 27, 257  
    全域還原選項 - 270

## 十八劃

叢集  
    仲裁磁碟 - 943  
    共用磁碟 - 941  
    保護 - 945  
MSCS 自我保護 - 947  
MSCS 應用程式保護 - 948  
NEC CLUSTERPRO 自我保護 - 959  
NEC CLUSTERPRO 應用程式保護 - 959  
    容錯轉移 - 939  
    虛擬名稱 - 940  
    資源群組 - 939  
    總覽 - 935  
    鏡像磁碟 - 942  
叢集，MSCS 叢集  
    主要伺服器降級 - 954  
    成員伺服器升級 - 954  
    刪除叢集資源 - 953  
    重建叢集資源 - 952  
    容錯轉移的支援 - 943



---

- 停止 HA 服務監控 - 948
- 變更資料庫 - 954
- 變更叢集網域 - 957
- 叢集，NEC 叢集
  - 主要伺服器降級 - 963
  - 成員伺服器升級 - 963
  - 容錯轉移的支援 - 943
  - 停止 HA 服務監控 - 960
  - 停止叢集群組 - 964
  - 停用叢集指令碼 - 965
  - 啓用叢集指令碼 - 968
  - 變更資料庫 - 963
  - 變更叢集網域 - 961
- 叢集，Windows Server 2008 - 953
- 瀏覽列 - 25
- 繞緊媒體 - 399, 402

## 十九劃

- 鏡像磁碟 - 942

## 二十劃

- 警示管理員 - 27, 741
  - 配置選項 - 743

## 二十三劃

- 變更 ARCserve 系統帳戶密碼 - 587
- 變更 ARCserve 電腦名稱
  - 關於 - 555
  - 變更主要伺服器電腦名稱 - 556
  - 變更成員伺服器電腦名稱 - 563
  - 變更管理員主控台系統 - 566
  - 變更獨立式伺服器電腦名稱 - 566
- 變更密碼，系統帳戶 - 530